

CZ

Návod k obsluze

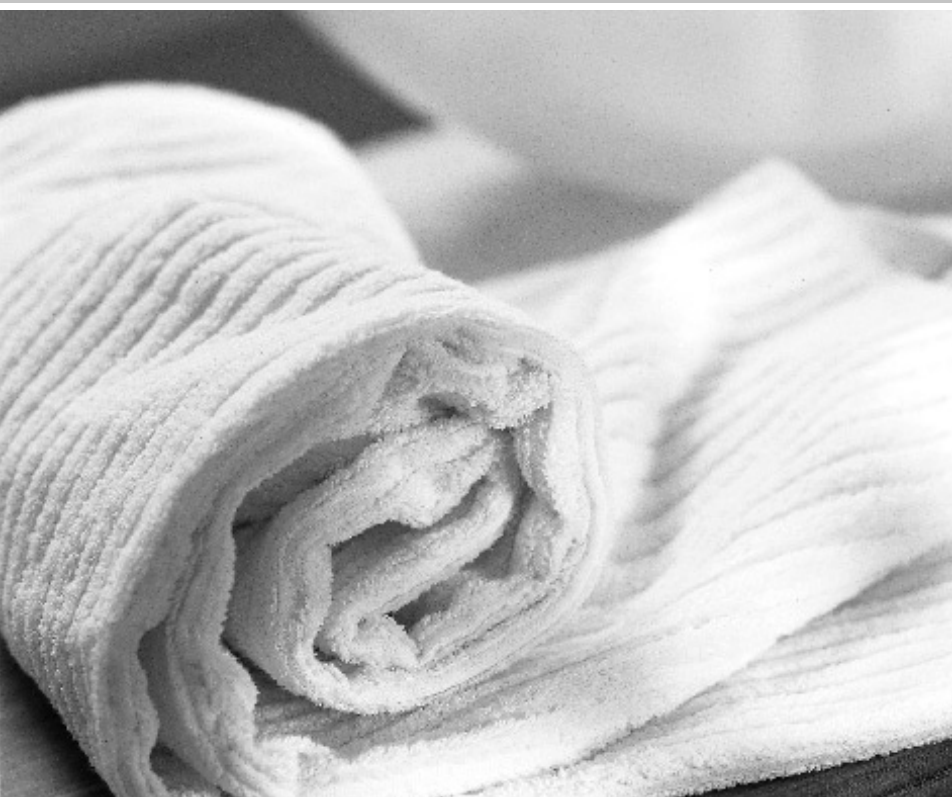

Sušička prádla



Děkujeme vám za důvěru, kterou jste nám prokázali zakoupením naší sušičky.

Sušička je určena pro sušení prádla v domácnosti.

Prádlo v sušičce se rychle usuší, je měkké a podajné a nezmění svůj tvar.

Naše výrobky jsou ekologické, některé odpadové materiály se recyklují, deponují nebo zničí. Až již nebudete stroj potřebovat a bude vám na obtíž, postarejte se o to, aby nebyl na obtíž také okolí.

Odevzdejte jej k tomu přizpůsobeným sběrnám opotřebovaných hospodyňských přístrojů.

Spotřebič je určen výhradně k použití v domácnostech. Je-li používán k profesionálním účelům, tvorbě zisku, pro účely nad rámec běžného používání v domácnostech, resp. v případě používání spotřebiče jinou osobou než zákazníkem, se záruční lhůta rovná nejkratší možné záruční lhůtě stanovené příslušnými právními předpisy.

Popis sušičky prádla.....	3
Upozornění.....	4
Umístění a zapojení.....	5
Činnost sušičky prádla	7
Rady pro sušení a ekonomické použití sušičky	13
Čištění a údržba.....	13
Závady	16
Tabulky	17

Popis sušičky prádla

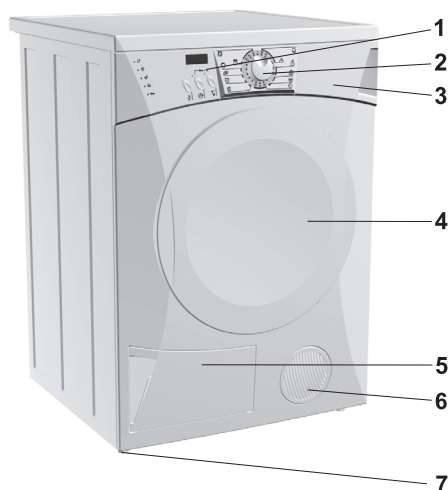

1. Čelní deska
2. Knoflík pro výběr programu sušení
3. Nádobka pro kondenzát
4. Dvířka
5. Kondenzátor vody
6. Otvor pro chladicí vzduch
7. Nastavitelné nohy

Technické údaje (závisí na modelu)

rozměry stroje (š x h x v): 600 mm x 600 mm x 850 mm
hmotnost stroje (netto): 39 kg (40 kg (závisí na modelu))
elektrické napětí: 230 V, 50 Hz
přípojka: zásuvka (230 V, 50 Hz, 16 A)
příkon: 2500 W
hořák: 2300 W
pojistka: 16 A
max. plnění: 6 kg / 7 kg / 8 kg (závisí na modelu)

Typový štítek se základními údaji je umístěn pod rámem dvířek sušičky.

Upozornění

- V sušičce můžete sušit jen prádlo vyprané vodou. Nesmíte v ní sušit prádlo, vyprané nebo vyčištěné hořlavými čistícími prostředky (například trichlóretylen atd.), jelikož může nastat exploze.
- Dětem zamezte hru se strojem. Znemožněte dětem nebo domácím zvířatům vstup do bubny sušičky.
- Před vyřazením starého spotřebiče nejprve vytáhněte síťový kabel ze zásuvky a zničte západku dveří, abyste znemožnili jejich zavření (a zabránili tak možnému zranění dětí).
- Po vyčištění vždy vraťte kondenzační jednotku do vzduchového kanálu. Činnost stroje bez nebo s poškozeným filtrem je nebezpečná a může způsobit požár.
- Zadní stěna přístroje může být horká - nebezpečí spálení.
- Filtr čistíte po každém cyklu sušení. Pokud jste filtr vyjmul/a, přesvědčte se před zahájením následujícího cyklu sušení, že je na svém místě.
- Před vytažením nádoby na kondenzát zavřete dvířka sušičky.
- Vypněte sušičku vždy po skončení cyklu (volič programů (A) by měl být v poloze „0“) a odpojte síťový kabel (nebezpečí zásahu bleskem).
- Všechny zásahy do stroje přenechejte odborníkovi. V důsledku neodborné opravy může dojít ke zranění nebo poruchy v činnosti stroje. Zavolejte do autorizované opravy (viz zvlášť přiložený seznam opaven).
- Místnost musí být vždy řádně větraná, vzduch v okolí nesmí obsahovat prachové součástky.
- Místnost, ve které je stroj umístěn musí být řádně větraná, tím se znemožní zpětné proudění plynů, které vznikají u plynových přístrojů s otevřeným ohněm (krb).
- Záruka se nevztahuje na spotřební materiál (žárovky), mírné odbarvení či odchylky barevného odstínu, zvýšenou hlučnost v důsledku stáří spotřebiče, pokud tato nemá vliv na funkčnost ani bezpečnost spotřebiče.
- Spotřebič je vyroben ve shodě se všemi souvisejícími bezpečnostními standardy; i přesto se však doporučuje osobám s poškozenými fyzickými, pohybovými nebo mentálními schopnostmi, aby nepoužívaly spotřebič bez patřičného dohledu. Stejně doporučení je určeno i osobám mladistvým.

V důsledku snížení nebezpečí požáru je potřeba se řídit následujícím:

- V sušičce je zakázané sušit prádlo, které nebylo vyprané v pračce.
- Prádlo znečištěné olejem na vaření, acetonem, lihem, petrochemickými látkami, čistíči skvrn, terpentýnem, voskem či odstraňovači vosku byste před vložením do sušičky měl/a práť v pračce za vysoké teploty zvlášť účinným pracím prostředkem.
- Prádlo obsahující latex, gumové části, sprchové a koupací čepice nebo lůžkoviny s pěnovou vrstvou nelze v sušičce sušit.
- Změkčovače prádla nebo podobné prostředky se musí používat v souladu s návody výrobce.
- Konečná fáze sušicího cyklu zahrnuje zchlazení, aby prádlo nebylo při vyjímání ze sušičky příliš horké.



Před zapojením zařízení do elektrické zásuvky si důkladně přečtěte tento návod k obsluze. Odstranění poruchy nebo reklamace, která vznikla v důsledku špatného zapojení nebo použití stroje, není pod zárukou.



Nikdy nepřerušujte sušicí cyklus, dokud sám neskončí. Pokud by mělo být přerušeno nevyhnutelně, postupujte opatrně, protože prádlo je velmi horké.

 Řemen může vyměnit jen výrobce pověřený opravář, který má k dispozici originální náhradní díl s označením OPTIBELT EPH 1906, šifra 104265; OPTIBELT 8 EPH 1941, šifra 160165; HUTCHINSON 8 PHE 1942, šifra 270313 (závisí na modelu).

 Symbol na výrobku nebo jeho balení udává, že tento výrobek nepatří do domácího odpadu. Je nutné odvézt ho do sběrného místa pro recyklaci elektrického a elektronického zařízení. Zajištěním správné likvidace tohoto výrobku pomůžete zabránit negativním důsledkům pro životní prostředí a lidské zdraví, které by jinak byly způsobeny nevhodnou likvidací tohoto výrobku. Podrobnější informace o recyklaci tohoto výrobku zjistíte u příslušného místního úřadu, služby pro likvidaci domovního odpadu nebo v obchodě, kde jste výrobek zakoupili.

Umístění a zapojení

Odstranění obalu

- Pro balení výrobku používáme takové materiály, které se mohou bez nebezpečí pro okolí znovu předělat, (recyklovat), deponovat nebo zničit.
- Za tím účelem jsou označeny také obalové materiály.

 **Dávejte pozor, aby jste při odstranění obalu nepoškodili skříň přístroje ostrým předmětem.**

 **Před prvním připojením zařízení k elektrické síti vyčkejte dvě hodiny, dokud se neohřeje na teplotu místnosti.**

Výběr místa

- Ventilační otvory a otvory na přední nebo zadní straně sušičky musí být vždy volné.
- Přístroj nestavte do místnosti, kde může mrznout.
- Místnost, ve které stojí sušička musí být řádně větraná, s teplotou mezi 5° - 25°C, jinak může zmrzlá voda v nádržce pro kondenzát a v čerpadle sušičku poškodit.

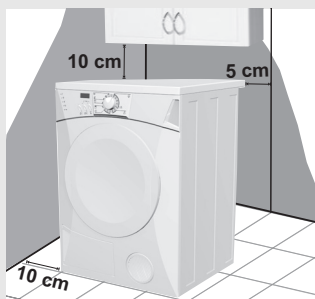

Při instalaci sušičky se prosím ujistěte, že spotřebič je umístěn takovým způsobem, že minimální vzdálenosti uvedené na obrázku jsou dodrženy. V opačném případě může docházet k přehřátí přístroje.

Umístění

- Přístroj může stát samostatně, nebo může být umístěn na pračce, jestliže má stejné rozměry- min. šířka 517 mm, min. hloubka 476 mm. Povrch, na který stroj umístíte, musí být vždy čistý a rovný. Použijte přiložené vakuové nožky, které



znemožňují pohyb stroje. Víko pračky musí být dřevěné nebo kovové. Možné je dokoupit okrasnou lištu, kterou pokryjete otvor mezi stroji.

⚠ Příklad: Přístroj nesmíte umístit za uzavíratelné dveře, posuvné dveře a za dveře, které mají pant na protější straně přístroje. Přístroj umístíte v místnosti tak, aby nebylo omezeno otvírání dvířek sušičky.

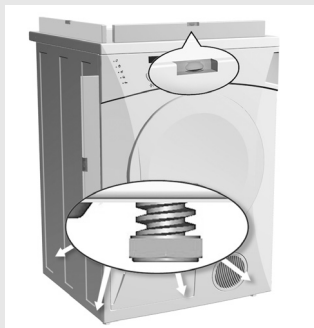

• Stroj vyrovnejte vodorovně a svisle otáčením nastavitelných nožek, které umožňují vyrovnání +/- 1 cm.

⚠ Záruka se nevztahuje na vibrace, pohyb spotřebiče a jeho hlučný provoz z důvodu nesprávného nastavení nastavitelných nožiček.

⚠ Spotřebič je třeba postavit na plochu s betonovým podkladem; povrch musí být suchý a čistý, aby nedocházelo ke klouzání. Před nainstalováním je rovněž třeba očistit nastavitelné nožičky.

⚠ Nestavte sušičku na koberec s delším vlasem, jelikož znemožňuje proudění vzduchu.

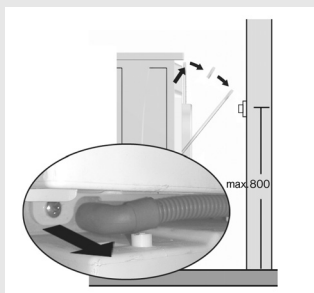

• Vlhkost z prádla kondenzuje v kondenzátoru vody a ukládá se do nádoby kondenzátu. Při sušení prádla, které bylo vyždímané při nižších otáčkách odstředění (méně než 800 ot./min) a při sušení 7/8 kg. prádla, se můžete vyhnout přerušení sušení z důvodu naplněnosti nádoby kondenzátu tím způsobem, že hadici pro odvod kondenzátu na zadní straně přístroje umístíte přímo do odpadu vody. Aby tomu tak bylo, stáhněte nátrubek z držáku na zadním panelu zařízení (vlevo pod krytem).

• Kontrolní světlo upozorní, že je kondenzační nádržka plná a je jí potřeba vyprázdnit. Vyprázdněte ji po každém sušení.

⚠ V případě, že trubice odtoku kondenzátu je vedena přímo do odpadu, vodní nádrž parního generátoru nebude doplňována automaticky. V tomto případě musí být voda doplňována ručně (viz Plnění vodní nádrže parního generátoru).

Elektrické připojení

• Sušičku připojte pomocí síťového kabelu přes zásuvku do sítě.
• Jmenovité napětí a další informace jsou uvedené na výkonnostním štítku umístěném pod rámem dveří spotřebiče.

⚠ Zásuvka ve zdi musí být vždy přístupná a musí mít uzemňující kontakt (podle platných předpisů).

⚠ Poškozený síťový kabel může vyměnit pouze osoba autorizovaná výrobcem.

Činnost sušičky prádla

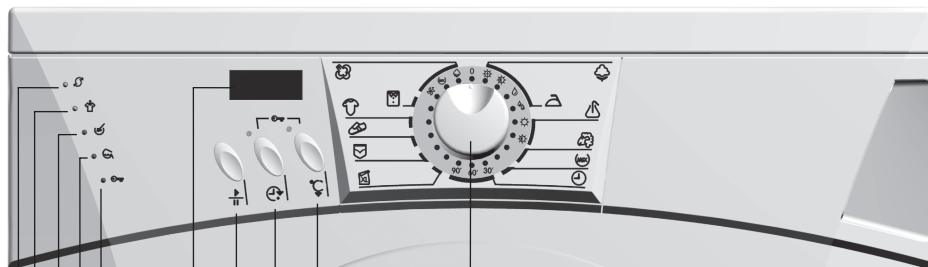

I H G F E

J

D

C

B

A

- A - knoflík pro výběr programu
- B - tlačítko pro nižší teplotu sušení
- C - tlačítko odloženého startu
- D - tlačítko START/PŘERUŠENÍ
- E - signální světlo dětského zámku
- F - světlo vyprázdněte nádobku pro kondenzát

- G - světlo očisti filtr
- H - světlo konec sušení / program proti mačkání
- I - světlo sušení
- J - displej

Knoflík programátoru	Symbyly programů	Stupeň vláhý	
	bavlna	velmi suché	
	silon	suché	
	uld	suché pro uložení do skříně	
	mix	trochu vlhké	
	časové nastavení	vlhké na žehlení	
	větší kusy prádla		
	jeans		
	jogging (program pro sport)		
	program pro dětské prádlo		
	Parní programy		
	košile		
	parní osvěžení		
	mix		
	bavlna		

287726

Postup sušení



- Otevřete dvířka sušičky stisknutím levé strany dvířek směrem ke stroji.
- Roztříděte prádlo podle typu a síly tkaniny (viz tabulka programů).

- ⚠ Zapněte knoflíky a uzávěry, zavažte tkaničky a kapsy obraťte směrem ven.
- ⚠ Velmi jemné prádlo vložte do k tomu určeného látkového sáčku.
- ⚠ Nepoužívejte sušičku k sušení předem neodstředěného prádla (doporučená rychlost odstředování: 800 ot./min.).
- ⚠ Postupujte podle prádlové etikety s označením pro způsob sušení (viz tabulka na zadní straně).

- Prádlo vložte do bubnu (nejdříve se přesvědčte, jestli je buben prázdny).
- Zavřete dvířka sušičky.

Činnost sušičky

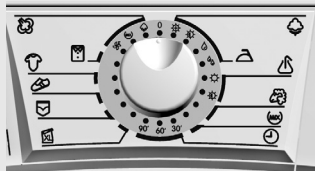

- Výběr programů

Otáčením knoflíku (A) vyberte požadovaný program sušení s ohledem na druh a požadovanou vlhkost prádla; bliká světlo (I). Knoflíkem můžete otáčet v obou směrech.

- Výběr dodatečných funkcí

Vyberete jich dříve než stisknete tlačítko START (D).

Displej (J)

Po nastavení základních a speciálních programů a stisknutí tlačítka START (D) se na displeji zobrazí doba sušení. Po dokončení sušicího cyklu se na displeji objeví „END“ (konec). Během sušení se na displeji zobrazuje zbývající čas v hodinách a minutách.

Doba sušení je definována v souladu s normou testu EN 61121 a může kolísat v průběhu cyklu sušení podle intervalů v závislosti na množství prádla a jeho počáteční vlhkosti.

- ⚠ V případě, že se parní program přeruší, dojde k prodloužení času sušení, což se zobrazí na LCD displeji.

☹ Snížení teploty

Funkci zapnete, jestliže chcete sušit při nižší teplotě, než je určeno podle programu (viz. tabulka programů). Zapnutím nižší teploty se doba sušení prodlouží.

 **Po ukončeném sušení se funkce vrátí na začáteční vyšší teplotu.**

Odložený start

Po stisknutí tlačítka (C) se na displeji zobrazí (J) počáteční čas „00:00“. Každým následujícím stisknutím tlačítka vzroste čas na displeji o 1 hodinu (až do maximálního zpoždění 23 hodin). Po nastavení doby prodlevy se signální světlo nad tlačítkem rozsvítí. Pokud v průběhu 5 sekund nestisknete jiné tlačítko, doba trvání zvoleného programu se zobrazí na displeji. Funkci aktivujete stisknutím tlačítka START (D). Uplynulý čas se odečítá po minutách. Jakmile odečítání dosáhne hodnoty nula, sušič program se automaticky spustí.

- Výběrem tlačítka (C) vyberete nový čas startu. Tlačítkem START (D) potvrdíte nové nastavení.
- Stisknutím tlačítka (C) nastavíte novou dobu prodlevy. Stisknutím tlačítka START (D) obnovíte sušení. Pro rychlé přerušení prodlevy startu stiskněte tlačítko (C) a držte je stlačené po dobu tří sekund. Obnovení programu docílíte stisknutím tlačítka START (D).

Pokud stisknete tlačítko START (D) během odečítání doby prodlení, prodlení se zruší a zvolený program sušení začne okamžitě.

V případě, že dojde k přerušení dodávky elektrického proudu před skončením doby prodlení, musíte stisknout tlačítko START/PAUSE (D), aby se obnovilo odečítání doby prodlení.

 **Je-li číselník (A) nastaven do polohy „0“, nebude aktivována funkce startu s prodlevou. Funkce bude také deaktivována v případě, že sušičku vypnete a znovu zapnete.**

Sušení

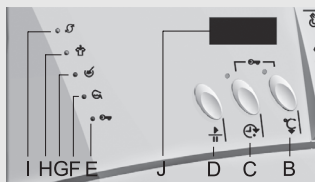

- Sušení zapnete stisknutím tlačítka **START/PŘERUŠENÍ (D)**; svítí světlo (I).
- Pootočíte-li číselníkem voliče programu (A) v průběhu sušičkého cyklu, nastavení se nezmění. Ke změně by došlo pouze tehdy, pokud by byl číselník nastaven do polohy „0“. V tomto případě se sušič program zastaví.
- Při výběru programu provětrávání  (viz. tabulka programů sušení), po celou dobu svítí světlo (I).
- Dosáhne-li se nastavené úrovně vlhkosti, začne desetiminutová fáze zchlazování.
- Program se přeruší, jestliže senzor nezjistí prádlo v bubnu. V takovém případě použije program volby času na sušení.
- Program proti mačkání prádla je aktivní při ukončení programu a trvá asi 1 hodinu (buben se občas otočí).
- Jestliže otevřete dvířka sušičky, jakmile je program ukončen, program proti mačkání prádla se přeruší.

- Ukončení sušení

⚠ Po ukončení sušícího cyklu začne blikat signální světlo (H), které signalizuje ukončení programu. Rovněž se rozsvítí signální světla (G) - vyčistit filtr a (F) - vyprázdnit nádobu s kondenzátem.

- Stisknutím levé strany dvířek směrem ke stroji, otevřete dvířka sušičky.
- Vyčistěte síto filtru na vnitřní straně dveří dříve, než vyjmete prádlo z bubny.
- Prádlo vyndejte ze stroje.
- Otočením knoflíku (A) do polohy "0" sušičku vypnete.
- Očistěte filtr (viz. kapitola čištění a údržba).
- Zavřete dvířka sušičky.
- Vyprázdněte nádobu s kondenzátem a znovu ji nasadte.
- Vytáhněte přípojovací šňůru ze zásuvky a přerušte přívod elektrické energie do přístroje.

Přerušení



⚠ Dojde-li k ukončení nebo přerušení sušícího cyklu před jeho dokončením, buďte velmi opatrný/á při vyjímání prádla ze sušičky, protože může být velmi horké!

Přerušení tlačítkem START/PŘERUŠENÍ

Přerušením tlačítkem START/PŘERUŠENÍ (D), program sušení se přeruší, při opětovném stisknutí tohoto tlačítka program pokračuje tam, kde byl přerušen.

Změny programu nebo funkce

Jestliže chcete v průběhu sušení program změnit, nebo vybrat dodatečné funkce, stiskněte tlačítko START/PŘERUŠENÍ (D), otočte knoflík (A) do polohy 0, vyberte nový program a dodatečné funkce a tlačítkem, START/PŘERUŠENÍ (D) potvrďte nové nastavení.

Otevřená dvířka

Otevrou-li se dveře sušičky během sušení, sušící cyklus se zastaví. Signální světlo (I) začne blikat. Po uzavření dveří stiskněte tlačítko START/PAUSE (D) a sušící cyklus se obnoví od bodu, ve kterém byl přerušen.

• Výpadek napájení (elektrické energie)

Dojde-li k výpadku proudu v průběhu sušení, začne blikat signální světlo (I). Po obnovení dodávky proudu stiskněte tlačítko START/PAUSE (D) a sušení bude pokračovat.

Zvláštnosti

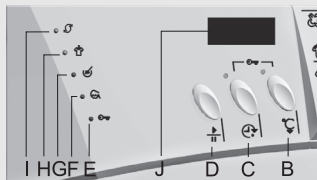

»SteamTech« SYSTÉM PARNÍHO GENERÁTORU



• Nádobka pro kondenzát je plná

- Je-li nádržka na kondenzát plná, sušící program se přeruší
- začnou blikat signální světla (I) a (F).

• Světlo bubnu

- Světlo bubnu vždy svítí, jestliže jsou dvířka sušičky otevřená.
- Jestliže jsou dvířka otevřená déle než 5 minut, bez toho, že by v této době změnili nastavení, světlo zhasne.

• Dětský zámek

- Dětský zámek zamknete současným stisknutím tlačítek (B) (nižší teplota sušení) a (C) (prodleva ve spuštění) a jejich podržením po dobu alespoň 3 (tří) sekund. Signální světlo potvrdí aktivaci dětského zámku. Stejným způsobem dětský zámek deaktivujete.
- Po dobu aktivace dětského zámku není možné změnit volbu programu nebo dodatkové funkce. Sušičku můžete vypnout pouze otáčením voliče programů (A) do polohy "0". Dětský zámek zůstane aktivován i po vypnutí sušičky. Chcete-li zvolit nový sušící program, musíte dětský zámek nejdříve deaktivovat.

Funkce parního generátoru

Sušička, kterou jste zakoupili, dokáže také vaše prádlo ošetřit a osvěžit párou (systém SteamTech).

K dispozici jsou čtyři programy (viz tabulka programů), z nichž všechny používají páru k vyhlazení skladů a záhybů a k osvěžení prádla, které bylo nějakou dobu nošeno nebo uloženo ve skříni. Po ošetření tímto programem bude vaše prádlo jemné a hladké, žehlení bude daleko snadnější, nebo dokonce nebude v některých případech vůbec nutné.

Po skončení programu prádlo ze sušičky okamžitě vyjměte.

Před prvním použitím

Jestliže je některý z pamíř programů zvolen jako první program spuštěný na vašem novém spotřebiči, nalijte nejprve do nádobky parního generátoru trochu destilované vody. Bez vody by spotřebič nemohl vyrobit potřebnou páru. Později se systém automaticky plní vodou odpařovanou z vašeho prádla během sušení na běžných sušících programech.



Používejte pouze destilovanou vodu. Je zakázáno používat vodu z kohoutku a jakékoliv přísady, protože vodní kámen může poškodit topné těleso a na toto poškození se nevztahuje záruka.

Jestliže je nádržka parního generátoru prázdná, parní programy nemohou být spuštěny. Na displeji se objeví “LO” (prázdná nádržka parního generátoru).

Plnění nádržky parního generátoru

⚠ Po zapnutí spotřebiče pouze přidejte vodu. V opačném případě nebude fungovat čidlo hladiny vody, což by mohlo způsobit rozlítí vody dovnitř sušičky.

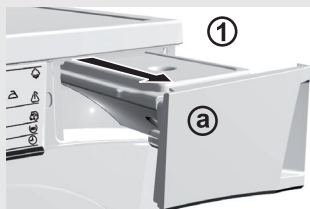

- Vytáhněte kondenzační nádržku (a) (viz obr. 1).
- Pomalu nalijte vodu do filtru nádržky parního generátoru (viz obr. 2). To zabrání rozlítí vody na přední stěnu spotřebiče. (Nádrž parního generátoru není viditelná a je umístěná uvnitř sušičky. Viditelný je pouze filtr vodní nádrže parního generátoru (b)).
- Když je nádržka parního generátoru plná, na displeji se objeví “FULL” a ozve se pípnutí.

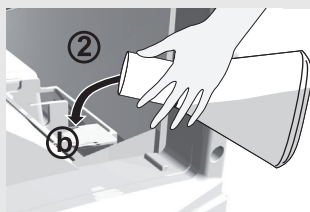

Omezení při používání parních programů

Protože pára může poškodit některé materiály, neměli byste ošetřovat žádným z parních programů následující typy látek:

- kožené oděvy a jiné kožené výrobky;
- voskované nebo jinak povrchově ošetřené výrobky;
- vlna;
- oděvy s většími vlněnými, plastovými nebo kovovými díly;
- oděvy s kovovými díly náchylnými ke rzi.

Funkce dezinfekce spotřebiče

Pokud spotřebič delší dobu nepoužíváte (např. přes léto), doporučujeme naprázdno spustit parní program pro bavlnu “BAVLNA”, než zapnete první následný sušicí cyklus, abyste spotřebič vydezinfikovali. Dezinfekce parními programy se doporučuje také během pravidelného používání spotřebiče.

Vyprazdňování nádržky parního generátoru

⚠ Před stěhováním sušičky (po jejím použití) musí být nádržka parního generátoru vyprázdněna. Jinak se může voda vylít dovnitř sušičky.

Odtáhněte sušičku cca 40 cm od zdi a nakloňte ji dozadu. Zátka nádržky parního generátoru je na přední straně (vpravo dole). Dejte pod ni prázdnou mísu (cca 2 litry) a zátku vytáhněte. Po odtěžení vody zátku vraťte zpět. (V opačném případě bude voda během každého sušicího cyklu ze sušičky unikat.)

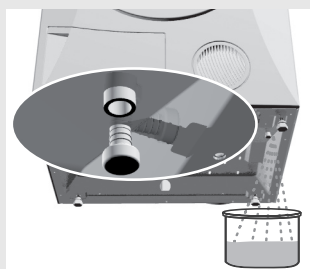

Rady pro sušení a ekonomické použití sušičky

- Sušení je neekonomičtější, jestliže sušíte najednou doporučené množství prádla (viz tabulka programů).
- Nesušte oděvy zhotovené z velmi jemných materiálů, protože by se mohli změnit jejich tvar.
- Chcete-li sušit oděvy v sušičce, nemusíte při praní použít aviváž, protože díky sušení budou oděvy měkké a jemné.
- Doba sušení je kratší a spotřeba elektrické energie nižší, jestliže prádlo před sušením dobře vyždímáte (min. 1000 ot./min).
- Výběrem nejvhodnějšího sušicího programu předejdete nadměrnému usušení, které může způsobit obtíže při žehlení nebo sražení tkaniny.
- Pravidelným čištěním filtru zajistíte optimální dobu sušení a minimální spotřebu energie.
- Při sušení menšího množství prádla nebo jednotlivých kusů prádla, se může stát, že senzor nezaznamená skutečnou vlhkost v prádle. Proto doporučujeme, aby jste při sušení menšího množství prádla nebo jednotlivých kusů, používali programy pro více suché prádlo, nebo aby jste vybrali časový program sušení. Doporučujeme vám, aby jste sušili větší množství prádla, protože tím ušetříte čas a energii.

Čištění a údržba

Čištění filtru

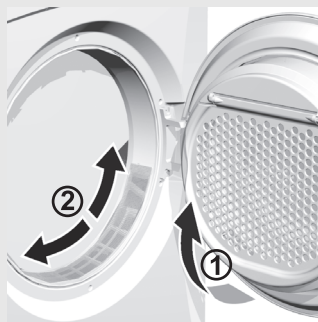

- Po každém sušení očistíte filtr, který je na vnitřní straně dvířek.
- Víčko filtru nadzvědněte (obrázek 1).
- Vyčistěte filtr, aby jste odstranili obložení z vláken a nitek. Víčko opět zavřete.
- Je-li to nutné, vyčistěte také pouzdro filtru a těsnění dveří.

Čištění filtru na spodní straně otvoru dveří (jenom u některých modelů)

Před vyprázdněním prádla z bubny, vlhkým hadrem resp. mokrou rukou očistěte filtr na spodním otvoru dveří (obrázek 2).



V případě, že je filtr ucpaný, a je potřeba ho umýt, potom jej vytáhněte z drážek (obrázek 3), operte jej pod tekoucí vodou a osušte. Dávejte pozor, aby filtr zaskočil do drážek a teprve potom uzavřete víko filtru.

⚠ Jestliže filtr pravidelně nečistíte, sníží se průtok vzduchu, což prodlouží sušení. Může také nastat porucha stroje v důsledku přehřátí. Po pěti sušících cyklech omyjte filtr vodou, osušte a vraťte zpět.

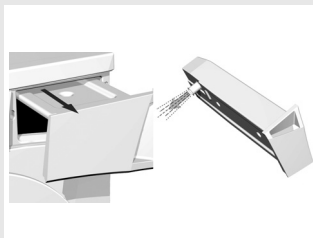

⚠ Vyprázdněte nádržku na kondenzát a vyčistěte také kondenzátor vody.

Prázdnění nádržky na kondenzát

Po každém sušení vyprázdněte nádržku na kondenzát: vytáhněte ji, zatlačte víko otvoru pro vypouštění vody doleva, aby se otvor uvolnil a vylijte vodu a nádržku opět zpátky nasadte.

⚠ Voda z nádoby pro kondenzát není pitná. Dobře přefiltrovaná se může použít na žehlení.

⚠ Před čištěním musíte vždy stroj vypnout (vytáhněte přípojovací kabel sušičky ze zásuvky nebo otočte knoflík pro výběr programu do polohy "0").

- Skříň stroje a vnitřek bubnu očistěte měkkým hadříkem a neagresivním čisticím.

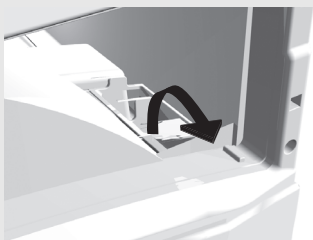

Čištění filtru nádržky parního generátoru

Vždy po vyprázdnění kondenzační nádržky vyčistěte také filtr nádržky parního generátoru.

Filtr je umístěn v krytu nádržky (je přístupný až po vytažení nádržky).

- Vyměňte filtr z filtračního lože v krytu kondenzační nádržky (ujistěte se, že nečistoty sebrané filtrem nespadnou zpět do krytu, protože by se mohl ucpat celý systém).
- Omyjte filtr pod tekoucí vodou, abyste jej zbavili všech nečistot.
- Pokud to je nutné, omyjte také filtrační lože.
- Nasadte filtr zpět do lože (ujistěte se, že filtr správně sedí, jinak nebude fungovat, což by mohlo vést k ucpání celého systému).

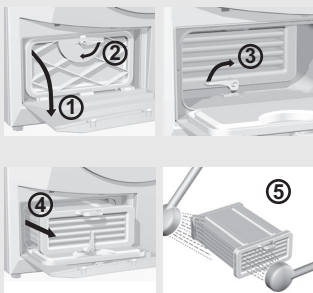

Čištění kondenzátoru vody

Proto doporučujeme rozprostřít na podlahu savou tkaninu.

- Otevřete vnější kryt kondenzační jednotky rukojetí na levé straně tahem směrem dolů (obrázek 1).
- Otočte rukojeť dolů a odstraňte vnitřní kryt (obrázek 2).
- Otočte rukojeť na kondenzační jednotce nahoru (obrázek 3) a použijte rukojeť k vytažení kondenzační jednotky (obrázek 4).
- Opláchněte obě strany vnitřní části kondenzační jednotky vlažnou tekoucí vodou a potom ji zcela vypusťte.
- Před vrácením kondenzační jednotky na místo, vyčistěte vzduchové potrubí a těsnění na vnitřním krytu (obrázek 5).
- Vratte kondenzační jednotku na místo a otočte rukojeť dolů, dokud nezaklapne na své místo (do drážky).
- Vložte vnitřní kryt tak, aby hroty byly vyrovnány s drážkami, a upevněte ho rukojetí.
- Zatlačte vnější kryt nahoru a k sušičce, dokud nezaklapne na své místo.

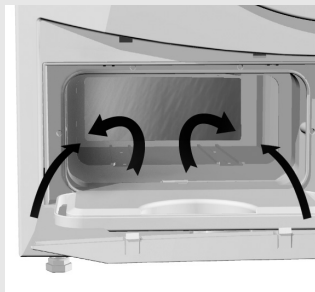

Po pěti sušících cyklech je třeba udělat následující:

- výjmout, očistit / umýt filtry na vnitřní straně dveří a spodní straně dveřního otvoru
- výjmout, očistit / umýt kondenzátor sušičky
- vytřete vnitřek prostoru pro kondenzátor vlhkým hadříkem
- vytřete celou zadní část prostoru pro kondenzátor vlhkým hadříkem (zkuste dosáhnout co nejlouběji)
- vytřete vlhkým hadříkem všechny těsnění, těsnící plochy kondenzátoru, plášť a dveře kondenzátoru.

Výměna žárovky (jenom u některých modelů)



- Před výměnou žárovky vytáhněte zástrčku ze zásuvky.
- Otevřete dvířka.
- Odšroubujte víko ze světla (uvnitř otvoru dvířek).
- Vyměňte žárovku. Žárovka by měla být stejného typu jako původní kus. Maximální výkon žárovky je 10 W.
- Víko opět pevně zašroubujte a dávejte pozor, aby dobře těsnilo V opačném případě může dovnitř vniknout vláha a způsobit zkrat.

Závady

Rušení z okolí (např. elektrická instalace) by mohlo vyvolat signalizaci různých poruch. V takovém případě:

- vypněte stroj a vyčkejte několik sekund
- zapojte přístroj do zásuvky a opakujte program sušení.

Bude-li se závada opakovat, zavolejte servisní službu.

Záruka pozbývá platnosti v případě poruchy, způsobené rušivými vlivy z vnějšího prostředí (úderem blesku, poruchami napájecí sítě, přírodními katastrofami).

Závada	Ověřte
Přístroj nefunguje:	<ul style="list-style-type: none">• jestli je v zásuvce napětí nebo jestli není vyhořelá pojistka,• jestli je zástrčka připojovací šňůry správně vložena do zásuvky.
V zásuvce je napětí, Ale buben se neotáčí:	<ul style="list-style-type: none">• jestli jsou dvířka dobře uzavřena (stiskněte je směrem k aparátu),• jestli byl program proveden v souladu s pokyny,• jestli je nádobka na kondenzát plná,• jestli je nastavena vhodná doba sušení.
Neusušené prádlo:	<ul style="list-style-type: none">• jestli je vyčištěný filtr,• jestli je vyčištěný kondenzátor,• jestli je místnost řádně větraná,• jestli není sušička v příliš teplé místnosti (více než 25°C).• jestli je sušička nainstalována v chladném prostředí (méně než 5 °C);• jestli není v sušičce příliš mnoho prádla,• jestli bylo v sušičce uloženo slabě vyždímané prádlo nebo jestli je nastavena vhodná doba sušení,• jestli je v sušičce dostatečné množství prádla (senzor nemůže zjistit prádlo v sušicím bubnu).
Stroj špatně kondenzuje:	<ul style="list-style-type: none">• jestli není sušička v příliš teplé místnosti,• jestli je očištěný kondenzátor.
Nestejně usušené prádlo:	<ul style="list-style-type: none">• jestli není v sušičce příliš mnoho prádla,• jestli se suší kusy prádla s různou tloušťkou vláken (prádlo vybírejte s ohledem na složení vláken).

Blikání světla signalizuje závadu nebo poruchu v činnosti stroje.



Zapište si počet blikání, která signalizují poruchu v činnosti, stroj vypněte a zavolejte do autorizovaného servisu (Call centrum).





Odstranění poruchy nebo reklamace, která nastala v důsledku nesprávného zapojení nebo použití sušičky, není pod zárukou. Výdaje spojené s odstraněním takové poruchy hradí spotřebitel sám.

Tabulky

Tabulka programů

Program	Druh prádla	Příklad prádla
NECHOULOSTIVÉ (bavlna) ☁ max. plnění: 6 kg / 7 kg / 8 kg		
Velmi suché ☀	Silnější prádlo nebo prádlo o více vrstvách	Froté prádlo, župany/koupací pláště, ručníky
Suché ☀	Tlustší nebo jednovrstvé prádlo	
*Suché pro uložení do skříně ☀	Stejneměrné prádlo, které není potřeba nebo jen málo žehlit	Prádlovina, tenké bavlněné košile
Trochu vlhké ☹	Prádlo k žehlení	Kalhoty, trička
Vlhké na žehlení ☹	Prádlo běžné tloušťky, vhodné pro strojní žehlení	Bavlněné nebo lněné oděvy
ZUŠLECHTĚNÉ (silon) ⚡ max. plnění: 3 kg / 3,5 kg / 3,5 kg		
Suché ☀	Silnější prádlo nebo prádlo o více vrstvách, ze silonu nebo směsových materiálů	Pláště, kalhoty, šaty, punčochy, košile s aplikacemi
Suché pro uložení do skříně ☀	Stejneměrné prádlo, které není potřeba žehlit	
JEMNÉ PRÁDLO (zapnutí nižší teploty na programech pro zušlechtnuté tkaniny) ⚡ max. plnění: 2,5 kg / 3 kg / 3 kg		
Suché ☀	Jemné prádlo, které se suší při nižších teplotách a není je potřeba žehlit	Blůzy, jemné spodní prádlo, atd.
Suché pro uložení do skříně ☀	Jemné prádlo, které se může sušit při nižších teplotách a které si přejete žehlit	
ULD 🐼 max. plnění: 2 kg / 2 kg / 2 kg		
Měkčení	Tkaniny z příze a prádlo vyrobené ze směsi vlny	Svetry, šály, šátky
SMÍŠENÉ PRÁDLO (mix) max. plnění: 3 kg / 3,5 kg / 3,5 kg		
Suché ☀	Bavlna, syntetické tkaniny nebo prádlo ze směsových tkanin	Kalhotky/spodky, košile, šaty
ČASOVÝ PROGRAM ⌚ max. plnění: 3 kg / 3,5 kg / 4 kg		
30 do 90 minut	Jednotlivé kusy silnějšího prádla, které je potřeba zcela usušit, nebo menší množství prádla (do 1kg),... Sušení v košíku (některé modely) Hlazení prádla - po předchozím odstředění	Župany/koupací pláště, ručníky, tílka/košile Sportovní obuv... Prádlo, které chcete na šňůře zcela usušit.
PROGRAM XL 📦 max. plnění: 5 kg / 5 kg / 5 kg		
Suché ☀	Větší kusy prádla; optimální sušení – zamezení zamotání prádla	Ložní prádlo, ubrusy atd.

Program	Druh prádla	Příklad prádla
DŽÍNY  max. plnění: 4 kg / 4 kg / 4 kg		
Suché pro uložení do skříně ☀	Hrubší oděvy	Kalhoty, saka/bundy, sukně
JOGGING (PROGRAM PRO SPORT)  max. plnění: 3,5 kg / 3,5 kg / 3,5 kg		
Suché pro uložení do skříně ☀	Bavlna, syntetické tkaniny nebo prádlo ze směsových tkanin	Teplákové soupravy, trenýrky, trička
DĚTSKÝ PROGRAM (DĚTSKÉ OBLEČENÍ)  max. plnění: 4 kg / 4 kg / 4 kg		
Suché ☀	Bavlna, samet / plyšové prádlo	Body, potahy na hračky atd.

Program	Druh prádla	Příklad prádla
PARNÍ PROGRAMY 		
KOŠILE  max. plnění: 2 kg / 2 kg / 2 kg		
Suché pro uložení do skříně ☀	Bavlna, syntetické tkaniny nebo prádlo ze směsových tkanin	Košile (přibližně 5 kusů)
PARNÍ OSVĚŽENÍ  max. plnění: 2 kg / 2 kg / 2 kg		
20 minut	Program bez ohřevu na prádlo, které chcete rychle osvěžit párou.	Prádlo, které bylo nošeno, sezonní oděvy uložené načas ve skříně
SMÍŠENÉ PRÁDLO ^(MIX) max. plnění: 2 kg / 2 kg / 2 kg		
cca 20 min	Bavlna, syntetické tkaniny nebo prádlo ze směsových tkanin	Prádlo k osvěžení nebo načechrání
NECHOULOSTIVÉ (bavlna)  max. plnění: 2 kg / 2 kg / 2 kg		
cca 20 min	Prádlo z bavlny nebo lnu určené k žehlení	Prádlo k osvěžení nebo načechrání

* Testovací program podle normy EN61121

Tabulka programů/ dodatečné funkce

Program	Dodatečné funkce	
	Snížení teploty	Odložený start
Hrubší prádlo (bavlna)	○	○
Barvené prádlo	○	○
Tkaniny z přize		
Smišené prádlo	○	○
Časový program	○	○
Větší kusy prádla XL	○	○
Program Džíny	○	○
Jogging (program pro sport)	○	○
Dětský program (dětské oblečení)	○	○
Parní program (košile)	○	○
Parní program (osvěžení)		○
Parní program (mix)		○
Parní program (bavlna)		○

○ může být



Zvolte požadovaný program podle typu prádla, velikosti náplně a úrovně sušení







Tabulka spotřebních hodnot

Pro usnadnění vaší volby jsou hodnoty pro zbývající vlhkost, dobu sušení a spotřeby energie pro 6 / 7 / 8 kg testovací náplně uvedeny v tabulce (měřeno podle normy EN 61121) při různých odstředovacích rychlostech konečného odstředování v pračce (program „suchá skříň“).

[ot/min]	zbytek vláhý				Doba sušení v min			spotřeba el. proudu		
	[l]			[%]	[min]			[kWh]		
	6 kg	7 kg	8 kg		6 kg	7 kg	8 kg	6 kg	7 kg	8 kg
800	4,2	4,9	5,6	70	110	120	165	4,1	5,0	5,6
1000	3,4	4,0	4,6	58	105	115	150	3,3	3,9	4,5
1200	3,3	3,8	4,4	55	90	100	145	3,1	3,7	4,1
1400	3,0	3,5	4,0	50	80	90	130	2,9	3,4	3,6
1600	2,6	3,1	3,5	44	70	80	110	2,6	3,0	3,5

Změřené hodnoty se mohou lišit od uvedených, v důsledku změn v druhu a množství prádla, odstředění, výkyvu elektrického proudu, a teplotě a vláhý v prostoru.

**Tabulka textilního
označení**

Sušení	
	Sušení v sušičce prádla je dovoleno
	Vyždímat, pověsit na šňůru a sušit
	Neždímat, mokré pověsit a sušit
	Vyždímat, položit na rovnou podložku a sušit
	Sušení v sušičce prádla není dovoleno
	Sušení při normální teplotě
	Sušení při nižší teplotě

Vyhrazujeme si právo na změny nebo omyly v tomto návodu k obsluze.

