

CZ Pokyny pro používání, instalaci a připojení

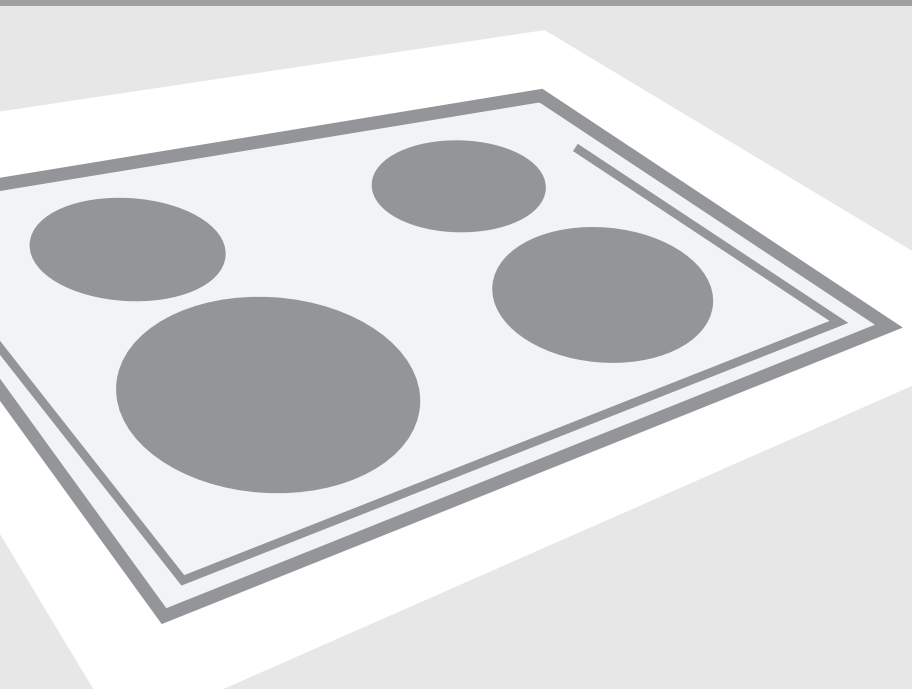

Kombinovaná a plynová varná deska

Kombinovaná a plynová varná deska

Vážený zákazníku!



Kombinovaná a plynová varná deska je určena pro používání v domácnostech.

Naše výrobky se dodávají zabalené do ekologických materiálů, které mohou být recyklovány, vyhozeny nebo zničeny, aniž by představovaly jakoukoli zátěž pro životní prostředí.

Pokyny pro používání

Pokyny pro používání jsou určeny pro uživatele. Popisují spotřebič a jeho fungování. Pokyny platí pro různé typy spotřebičů, a mohou proto zahrnovat popis funkcí, které na vašem spotřebiči nejsou k dispozici.

Tyto pokyny platí pouze v případě, že je na spotřebiči vyznačen symbol příslušné země. Pokud na spotřebiči symbol země NENÍ, je nutné postupovat podle technických předpisů a upravit spotřebič tak, aby vyhovoval požadavkům a normám platným v dané zemi.

Pokyny pro zapojení

Spotřebič musí být zapojený podle pokynů, které jsou k němu přiloženy, a v souladu s platnými předpisy a normami. Zapojení smí provést pouze kvalifikovaná osoba.

Typový štítek

Typový štítek obsahující základní informace o spotřebiči je připevněn ke spodní straně varné desky.

Důležitá varování	3
Popis spotřebiče	4
Varné plochy	5
Ovládání elektrických varných ploch	8
Ovládání plynových hořáků	9
Čištění a údržba	10
Zvláštní varování a ohlašování závad	11
Instalace	13
Připojení spotřebiče k elektrické síti	15
Připojení varné desky k přívodu plynu	16
Tabulka trysek	19
Technické parametry	20

Důležitá varování

- Instalaci spotřebiče do kuchyňské pracovní desky a jeho připojení k elektrické síti a přívodu plynu smí provádět pouze technik s odpovídající kvalifikací.
- Když je spotřebič v provozu, vydává do místnosti teplo a vlhkost. Je-li spotřebič v provozu delší dobu při vysoké úrovni výkonu, může být nutné používat v místnosti, kde je nainstalován, intenzivní ventilaci nebo kuchyňskou odsávací digestoř.
- Nepoužívejte plynové hořáky, jestliže se vám zdá plamen nestabilní.
- Pokud ucítíte v místnosti plyn, zavřete okamžitě přívodní plynový ventil buď na plynové láhvi, nebo v plynovém potrubí, uhasíte všechny zdroje otevřeného ohně (včetně cigaret), vyvětrejte místnost, nezapínáte žádné elektrické spotřebiče a přivolejte odborníka z plynářských závodů.
- Hlavní přívodní plynový ventil musíte zavřít také v případě, že nebudete delší dobu používat plynové hořáky (např. při odjezdu na dovolenou).
- Nenechávejte malé děti bez dozoru, když je spotřebič v provozu. Nebezpečí popálení a opaření!
- Během vaření se může vznítit přehřátý tuk nebo olej na varné desce. Hrozí nebezpečí popálení a požáru; proto mějte proces vaření neustále pod kontrolou.
- Nepoužívejte varnou desku k vytápění místnosti. Nepokládejte na varnou desku prázdné nádoby.
- Dejte pozor, aby byly součásti hořáků správně umístěné a nainstalované.
- Sklokeramická varná deska by se neměla používat jako pracovní deska. Ostré předměty ji mohou poškrábat.
- Není povoleno připravovat pokrmy v alobalu nebo v plastových nádobách. Nepokládejte na varnou desku alobal nebo plastové dózy.
- Pokud je v blízkosti varné desky elektrická zásuvka, ujistěte se, že připojený kabel se nedotýká varné desky a nemůže dojít k roztavení jeho izolace a následnému zkratu.
- Pod varnou deskou neskladujte žádné předměty, látky nebo materiály, které jsou citlivé na teplo (např. čisticí prostředky, spreje atd.).
- Nepoužívejte poškozenou sklokeramickou desku (poškrábanou nebo prasklou). Pokud se objeví viditelné praskliny, okamžitě odpojte sklokeramickou desku od sítě.
- V případě poruchy okamžitě vypojte spotřebič z elektrické sítě a kontaktujte servis.
- K čištění varné desky nepoužívejte parní ani vysokotlaké čisticí zařízení, protože by to mohlo vést k úrazu elektrickým proudem.
- Spotřebič je vyrobený v souladu s platnými bezpečnostními standardy. Přesto však důrazně doporučujeme, aby osoby se zhoršenou fyzickou, motorickou nebo mentální kapacitou, popř. osoby s nedostatečnými znalostmi nebo zkušenostmi, nepoužívaly tento spotřebič bez dozoru kvalifikovaného člověka. Stejně doporučení platí, pokud spotřebič používají osoby mladistvé.
- Při dlouhodobém užívání litinových desek, může oblast desky a roh varné plochy změnit barvu. Servisní zákrok v takovém případě není předmětem záruky.



Symbol na výrobku nebo jeho balení udává, že tento výrobek nepatří do domácího odpadu. Je nutné odvézt ho do sběrného místa pro recyklaci elektrického a elektronického zařízení. Zajištěním správné likvidace tohoto výrobku pomůžete zabránit negativním důsledkům pro životní prostředí a lidské zdraví, které by jinak byly způsobeny nevhodnou likvidací tohoto výrobku. Podrobnější informace o recyklaci tohoto výrobku zjistíte u příslušného místního úřadu, služby pro likvidaci domovního odpadu nebo v obchodě, kde jste výrobek zakoupili.

Popis spotřebiče

(vybavení – v závislosti na modelu)

Horní strana kombinovaného sporáku s plynovými a elektrickými varnými plochami

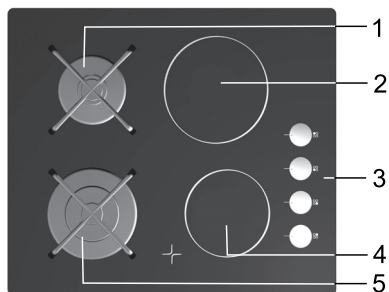

Horní strana kombinovaného sporáku s plynovými varnými plochami

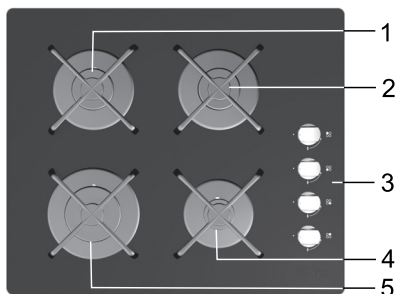

1. Varná plocha vlevo vzadu
2. Varná plocha vpravo vzadu
3. Ovládací knoflíky
4. Varná plocha vpravo vpředu
5. Varná plocha vlevo vpředu

Ovládací knoflík

(v závislosti na modelu)

Elektrina

	<p>1- 6</p>	<p>Úrovně výkonu</p>
--	--------------------	----------------------

Plyn

	<ul style="list-style-type: none"> • Plynový ventil je zavřený 	
		<p>Maximální výkon</p>
		<p>Minimální výkon</p>

Před prvním použitím spotřebiče

Důležitá varování

Varné nádoby

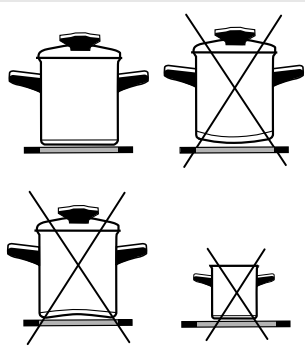

A) Elektrické varné plochy

Zapněte varné plochy na 3 až 5 minut a vyberte maximální úroveň výkonu; z varné desky se může trochu kouřit. Tímto způsobem dosáhne ochranný kryt na varné desce své maximální pevnosti.

- Nezapínejte varnou plochu, pokud na ní nestojí varná nádoba, a nikdy nepoužívejte varnou desku k vytápění místnosti!
- Dávejte pozor, aby varné plochy a dna varných nádob byly čisté a suché a aby mezi nimi probíhal dostatečný přenos tepla; tím zabráníte případnému poškození topného povrchu.
- Tuk nebo olej na varných nádobách se může vznítit. Proto buďte při používání tuku a oleje k přípravě pokrmů opatrní (např. hranolky).
- Nepokládejte vlhké nádoby ani pokličky pokryté párou na varné plochy, protože je vlhkost poškozuje.
- Nenechávejte horké nádoby ochlazovat na varných plochách, protože by se pod nimi hromadila vlhkost a mohla by způsobit korozi.

Tipy pro používání varných nádob

Používejte vysoce kvalitní varné nádoby s plochým a stabilním dnem.

- Přenos tepla je nejlepší, když má dno varné nádoby a varná plocha stejný průměr a varná nádoba je umístěna uprostřed varné plochy.
- Při používání varných nádob z tvrzeného skla (Pyrex) nebo porcelánu dodržujte pokyny výrobce varné nádoby.
- Pokud používáte tlakové hrnce, nenechávejte je bez dozoru, dokud není dosaženo požadovaného tlaku. Varná plocha musí být zpočátku nastavena na maximální úroveň výkonu; během nárůstu tlaku používejte senzory ke snižování úrovně výkonu podle pokynů výrobce tlakového hrnce.
- Dbejte na to, aby v tlakovém hrnci nebo jakékoli jiné varné nádobě bylo vždy dost vody, protože použití prázdné varné nádoby na varné desce vede k přehřátí, které poškozuje jak nádobu, tak varnou plochu.
- Varné nádoby z tvrzeného skla (Pyrex) se speciálně leštěným dnem jsou vhodné pro používání na varných deskách, pokud jejich průměr odpovídá průměru varné plochy. Varné nádoby s větším průměrem mohou prasknout v důsledku tepelného namáhání.
- Při používání speciálních nebo neobvyklých varných nádob dodržujte pokyny výrobce příslušné nádoby.

Úspory energie

- Průměry varných nádob se musejí shodovat s průměrem varné plochy. Jestliže je varná nádoba příliš malá, ztrácí se určité množství tepla; kromě toho se při použití příliš malé varné nádoby může poškodit varná plocha.
- Vždy, když je to při daném procesu vaření možné, používejte pokličky.
- Varná nádoba musí mít vhodnou velikost, odpovídající množství připravovaného pokrmu. Příprava malého množství pokrmu ve velké nádobě znamená plýtvání energií.
- Pokrmy, jejichž příprava trvá dlouhou dobu, se musejí připravovat v tlakových hrncích.
- Různé druhy zeleniny, brambory apod. se mohou vařit v malém množství vody, ale poklička musí být těsně uzavřená. Když se voda začne vařit, snižte úroveň výkonu tak, aby se udržovala teplota těsně nad bodem varu.

B) Plynové varné plochy

- Jestliže si přejete rychle připravit pokrm, nastavte plynový hořák zpočátku na maximální výkon a potom výkon snižte.
- **U některých modelů jsou plynové hořáky vybaveny termoelektrickými ochrannými prvky. Pokud plamen hořáku náhodně nebo neúmyslně zhasne (např. když překypí kapalina z nádoby nebo je v místnosti průvan), vypne se automaticky přívod plynu, což zabrání úniku plynu do místnosti.**
- **Kdyby zhasl plamen plynového hořáku bez termoelektrické ochrany, ucházel by plyn do místnosti!**
- Na plynovém hořáku musí vždy být velmi pečlivě nasazen kryt. Postarejte se o to, aby štěrbinu hořáku nebyly nikdy ucpané.

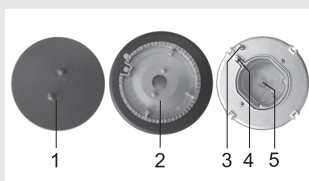

- 1 Kryt hořáku
- 2 Hořák s opěrkou pro kryt hořáku
- 3 Termočlánek (pouze u chráněných hořáků, k dispozici u některých modelů)
- 4 Zapalovací svíčka
- 5 Tryska

Varné nádoby

- Správně vybrané varné nádoby zaručují optimální dobu přípravy pokrmu a minimální spotřebu plynu. Nejdůležitějším parametrem je průměr nádoby.
- Plameny přesahující přes okraj varné nádoby, která je příliš malá, mohou varnou nádobu poškodit; kromě toho se v takových případech zvyšuje spotřeba plynu.
- Pro spalování potřebuje plyn také vzduch. Jestliže je varná nádoba příliš velká, je přívod vzduchu k hořáku nedostatečný; následkem toho je spalovací efekt slabší.

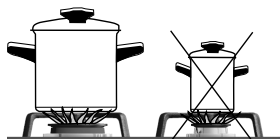

Nástavec mřížky (k dispozici pouze u některých modelů)

Nástavec se používá při použití varných nádob s menším průměrem. Položte nástavec na mřížku nad pomocným hořákem.

Typ hořáku	Průměr nádoby
Velký (3,0 kW)	220-260 mm
Normální (1,75 kW)	180-200 mm
Pomocný (1,0 kW)	120-140 mm

Důležitá upozornění týkající se sklokeramické varné desky

- Varné zóny dosahují nastavené teploty velmi rychle. Přesto zůstává jejich okolí relativně chladné.
- Deska je odolná vůči změnám teploty.
- Deska je také odolná vůči nárazu. Hrnce na ni můžete tvrdě pokládat, aniž byste jí způsobili jakékoli poškození.
- Sklokeramickou desku byste neměli používat jako pracovní desku. Ostré předměty ji mohou poškrábat.
- Není povolena příprava pokrmů v alobalu nebo v plastových nádobách. Nepokládejte na varnou desku alobal nebo plastové dózy.
- Nepoužívejte poškozenou sklokeramickou varnou desku. Pokud na desku dopadne předmět ostrou hranou, může deska prasknout. Poškození se projeví ihned nebo po krátké chvíli. Pokud se objeví viditelné praskliny, okamžitě odpojte sklokeramickou desku od sítě.
- Pokud se na horkou varnou desku vysype cukr nebo jídlo s obsahem cukru, okamžitě desku otřete.

Ovládání elektrických varných ploch

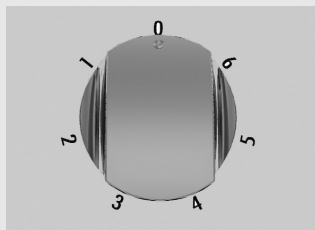

- Varné plochy se obsluhují pomocí knoflíků vestavěných do ovládacích panelů.
- Když je zapnutá alespoň jedna varná plocha, svítí žlutá LED.
- Úrovně výkonu jsou označené čísly od 1 do 6 na ovládacích knoflících. Požadované úrovně se nastavují po stupních. Stupňové knoflíky se mohou otáčet v obou směrech.
- Varná plocha se může vypnout tři až pět minut před koncem přípravy pokrmu, aby se využilo zbytkové teplo a ušetřila část energie (následující tabulka obsahuje několik příkladů využití jednotlivých úrovní výkonu).

S	
0	Varná plocha vypnutá
1	Udržování teploty a ohřívání menšího množství pokrmu
2	Ohřívání
3	Ohřívání nebo delší vaření větších množství
4	Postupné vaření/smažení (např. omelety)
5	Smažení
6	Rychlé ohřívání

Ovládání plynových hořáků

Zapálení a obsluha hořáků

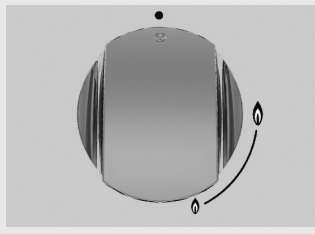

Modely se dvěma plynovými hořáky:

- Plynové hořáky se obsluhují pomocí knoflíků na varné desce. Úrovně výkonu jsou označené na knoflicích symboly velkého a malého plamene (viz kapitola „Popis spotřebiče“).
- Knoflíky se mohou otáčet přes polohu velkého plamene (☹) do polohy malého plamene (☺) a zpět. Ovládací interval leží mezi dvěma symboly plamene.
- Plynové hořáky mohou být zapáleny s použitím elektrické svíčky vestavěné do každého hořáku (k dispozici pouze u některých modelů).

⚠ Abyste mohli otočit knoflík, musíte ho nejprve stisknout.

Zapálení jednou rukou

- Jestliže chcete zapálit plynový hořák, stiskněte ovládací knoflík vybraného hořáku a otočte ho do polohy maximálního výkonu (velký plamen). Automaticky se vytvoří elektrická jiskra, která zapálí vycházející plyn.
- Pokud elektrické zapalování kvůli výpadku proudu nebo vlhkým zapalovacím svíčkám nefunguje, můžete zapálit plyn také zápalkou nebo zapalovačem. Po zapálení plynu přidržte ovládací knoflík dalších deset sekund stisknutý, dokud se nestabilizuje plamen.
- Plamen pak můžete nastavit mezi maximální a minimální úrovní. Nastavení mezi polohami (☹) a (●) se nedoporučuje, protože plamen není v tomto rozsahu stabilní a mohl by zhasnout.

⚠ Jestliže se hořák nezapálí, ani když přidržíte knoflík stisknutý patnáct sekund, zavřete hořák a počkejte nejméně minutu. Potom opakujte proceduru zapálení.

⚠ Pokud plamen hořáku (z jakéhokoli důvodu) zhasne, zavřete hořák a počkejte nejméně minutu, než se ho pokusíte znovu zapálit.

- Jestliže chcete uhasit plamen a uzavřít přívod plynu do hořáku, otočte ovládací knoflík doprava do vypnuté polohy (●).

Čištění

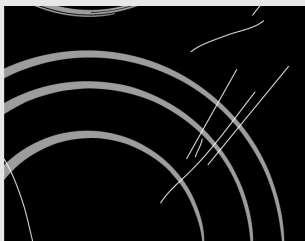

obrázek 1

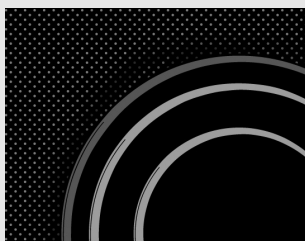

obrázek 2



obrázek 3



obrázek 4

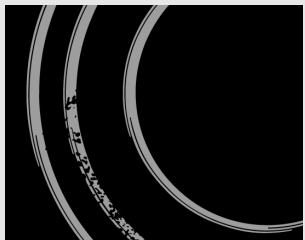

obrázek 5

Po každém použití sklokeramické varné desky počkejte, až vychladne a vyčistěte ji. Pokud ji nevyčistíte, mohou i malé zbytky jídla při dalším použití varné desky vzplát.

Pro pravidelné čištění a údržbu povrchu sklokeramické varné desky používejte speciální čisticí přípravky; ty na jejím povrchu vytvoří zvláštní ochranný film, který ji chrání před nečistotami. Před každým použitím otřete z povrchu jakýkoli prach nebo jiné nečistoty a stejný postup aplikujte i na dno hrnce, který budete používat (obrázek 1).

Pozor: Drátěnky, houby na mytí nádobí s drsným povrchem a abrazivní čisticí prostředky (s obsahem písku) mohou desku poškrábat. Poškrábání sklokeramického povrchu mohou také způsobit agresivní nebo špatně promíchané tekuté čisticí prostředky. (obrázek 1 a obrázek 2).

Otisky a šmouhy na varné desce se mohou objevit po použití agresivních čisticích prostředků použitých na okraje varných zón nebo po použití hrnců s poškozeným dnem.

Malé šmouhy lze odstranit pomocí vlhkého hadříku (obrázek 3). Po jeho použití otřete povrch suchým hadrem.

Šmouhy od vody můžete odstranit pomocí zředěného roztoku octa. Nepoužívejte však tento roztok na čištění rámu (platí pouze pro některé modely), protože může dojít k poškození povrchu (matný povrch). Nepoužívejte agresivní čisticí prostředky a odstraňovače vápíku (vodního kamene) (obrázek 3).

Větší šmouhy můžete odstranit pomocí speciálních čisticích prostředků a prostředků určených zvláště pro čištění sklokeramických varných desek. Při používání těchto prostředků se řiďte pokyny výrobce.

Ujistěte se, že všechny zbytky čisticích prostředků jsou po použití zcela odstraněny, protože by mohlo dojít k poškození sklokeramické desky při zahřátí varných zón (obrázek 3).

Připálené zbytky jídla nebo takové, které nelze snadno setřít, můžete odstranit pomocí škrabky (obrázek 4). Zajistěte, aby plastové části škrabky nepřišly do styku s horkým povrchem sklokeramické desky. Dejte pozor, abyste se škrabkou neřízli. Cukr a jídlo s obsahem cukru mohou způsobit trvalé poškození varné desky (obrázek 5). Proto je odstraňte z povrchu desky co nejdříve a to i přesto, že varná zóna je ještě horká (obrázek 4).

Jakákoli změna vzhledu sklokeramického povrchu neovlivní správnou funkčnost nebo odolnost varné desky. Změny barvy jsou výsledkem působení připálených zbytků jídla nebo použitím nádobí z hliníku či mědi. Tyto šmouhy je velmi obtížné odstranit.

Upozornění: Všechna výše popsaná poškození jsou estetického rázu, a proto nemají vliv na správnou funkčnost varné desky. Na tyto závady není poskytována žádná záruka.

Plynové varné plochy

- K čištění mřížek, povrchu varné desky a součástí hořáků používejte horkou vodu s přidaným saponátem na mytí nádobí.
- Termočlánek a zapalovací svíčku čistíte měkkým kartáčem. Tyto součásti se musejí udržovat v bezvadné čistotě, protože jedině tak mohou správně fungovat.
- Vyčistěte hořák a kryt hořáku. Zvláštní pozornost věnujte tomu, aby všechny štěrby na hořáku byly vždy čisté a neucpané.
- Po vyčištění osušte důkladně všechny součásti a vraťte je na místo nebo je správně smontujte. **Součásti, které jsou umístěny nesprávně, komplikují zapalování hořáků.**

Varování: Kryty hořáků jsou potažené černým smaltem. V důsledku vysokých teplot se nevyhnutelně mění jejich barva; to však nemá žádný vliv na fungování hořáků.

Zvláštní varování a ohlašování závad

Během záruční lhůty smí provádět všechny opravy pouze servis autorizovaný výrobcem.

Než začnete s jakoukoli opravou, zajistěte, aby byl spotřebič odpojený od elektrické sítě, buď tak, že vyndáte pojistku, nebo vytáhnete napájecí šňůru ze zásuvky na stěně.

Nepovolané úpravy nebo opravy kuchyňského sporáku (varné desky) mohou vést k zasažení elektrickým proudem nebo zkratu, a proto se nepokoušejte provádět žádné opravy vlastními silami. Přenechte takové práce odborníkům nebo autorizovanému servisu.

V případě menších závad nebo potíží s fungováním spotřebiče postupujte podle následujících pokynů a zjistěte, jestli můžete odstranit příčiny problémů sami.

Důležité

Návštěva servisního technika během záruční lhůty se účtuje v případě, že spotřebič nefunguje následkem nesprávného použití. Uložte tyto instrukce na místo, kde budou vždy snadno přístupné; prodáte-li spotřebič jiné osobě, musíte jí předat také tyto pokyny.

Níže je uvedeno několik doporučení pro odstraňování některých běžných problémů.

Co se stalo...?	Možná příčina	Co dělat?
... Hořáky nehoří. Plamen je nerovnoměrný, resp. nestabilní.	Příčinou je nesprávné nastavení výkonu plynu.	Nechte zkontrolovat plynové potrubí odborníkem!
... Plamen z hořáku se náhle změní.	Špatně smontované součásti sporáku.	Smontujte hořák správně.
... Zapálení hořáku trvá déle.	Špatně smontované součásti sporáku.	Smontujte hořák správně.
... Plamen krátce po zapálení zhasne.	Knoflík stlačený příliš krátce nebo příliš slabě.	Přidrže knoflík stisknutý delší dobu. Než ho uvolníte, ještě více ho stiskněte.
... Změnila mřížka barvu v místě hořáku?	To je běžný jev související s působením vysokých teplot.	Vyčistěte mřížku čisticím prostředkem na kov.
... Je přerušeno síťové elektrické napájení?	Může být spálená pojistka.	Zkontrolujte pojistku a vyměňte, pokud je spálená.
... Nepracuje elektrické zapalování hořáků?	Mezi zapalovací svíčkou a hořákem jsou zbytky pokrmů nebo čisticích prostředků.	Otevřete a pečlivě vyčistěte otvor mezi zapalovací svíčkou a hořákem.
Pokud kryt hořáku vypadá nevzhledně...	Běžné znečištění.	Vyčistěte kryty hořáků čisticím prostředkem na kov.

Pokud problém navzdory výše uvedeným opatřením přetrvává, zavolejte autorizovaného servisního technika. Na odstraňování chyb nebo závad, které vyplynuly z nesprávného zapojení nebo použití spotřebiče, se nevztahuje naše záruka. V takových případech nese veškeré náklady na opravu uživatel.

Instalace

Důležitá varování

- Instalaci spotřebiče do kuchyňské pracovní desky a jeho připojení k elektrické síti smí provádět pouze technik s odpovídající kvalifikací.
- Dýha nebo jiná povrchová úprava součástí kuchyňského nábytku, do které má být vestavěna varná deska, musí být ošetřena žáruvzdorným lepidlem (100 °C); jinak se povrch pracovního stolu může odbarvit nebo zdeformovat.
- Varná deska je dimenzována pro vestavbu do pracovní desky nad součástí kuchyňského nábytku o šířce 600 mm nebo větší.
- Po instalaci musejí být dva přední upevňovací prvky volně přístupné zespoda.
- Součást kuchyňského nábytku pod varnou deskou nesmí být vybavena zásuvkami. Jestliže je součást kuchyňského nábytku provedena jako vodorovná dělicí stěna, musí být namontována nejméně 10 centimetrů od spodního povrchu pracovní desky. Prostor mezi dělicí stěnou a varnou deskou musí být prázdný; v této mezeře nesmějí být umístěny žádné předměty.
- Závěsné nebo nástěnné kuchyňské prvky musejí být namontované dost vysoko, aby nepřekážely v pracovním procesu.
- Vzdálenost mezi varnou deskou a odsávací digestoří musí být přinejmenším taková, jako je uvedeno v pokynech pro instalaci digestoře. Minimální vzdálenost je 650 mm.
- Vzdálenost mezi okrajem spotřebiče a sousední vysokou součástí kuchyňského nábytku musí být nejméně 100 mm.

- Použití ozdobných desek nebo panelů z masivního dřeva na pracovních stolech za varnou deskou je povoleno, pokud minimální vzdálenost zůstane stejná, jako je uvedeno v instalačních výkresech.
- Minimální vzdálenost mezi vestavěnou varnou deskou a zadní stěnou je uvedena na instalačním výkresu.
- Varné desky mohou být nainstalovány v pracovních stolech o tloušťce 30 až 50 mm.

Montáž pěnového těsnění

Před zabudováním do kuchyňské linky je potřeba na spodní stranu sklokeramické varné desky nalepit pěnové těsnění, které je přiložené k spotřebiči (viz. obrázek). **Zabudování bez těsnění není dovolené!**

Těsnění je potřeba na spotřebiči umístit následujícím způsobem:

- z těsnění je potřeba odstranit ochranou folii,
- těsnění poté nalepte na spodní stranu skla 2 do 3 mm od okraje (viz obrázek). Těsnění musí být nalepené po celém okraji skla a rozích se nesmí překrývat.
- Při lepení těsnění je třeba zabránit styk skla s jakýmkoliv ostrým předmětem.

POZNÁMKA!

Na některých spotřebičích je těsnění již namontováno.

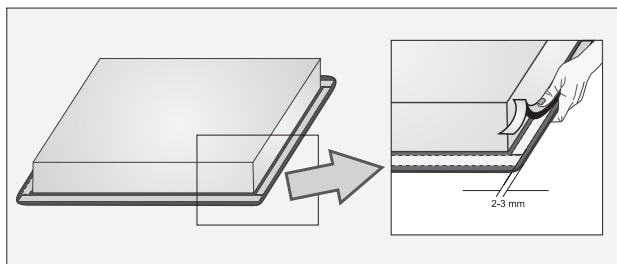

Rozměry výřezu v kuchyňském pracovním stole

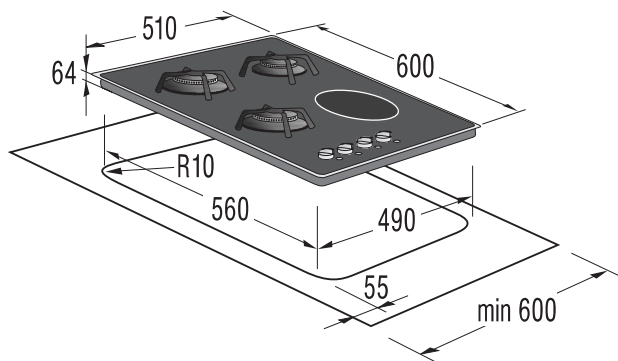

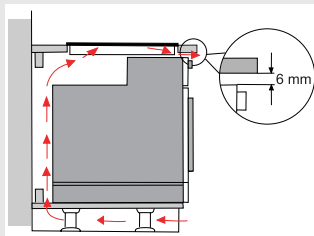

- Pod touto varnou deskou smějí být nainstalované pouze trouby typu EVP4.., EVP2.., vybavené chladičím větrákem.
- Před instalací trouby musíte odstranit zadní stěnu příslušné součásti kuchyňského nábytku v prostoru výřezu pro varnou desku. Kromě toho musí na přední straně zůstat mezera nejméně 6 mm.

Instalační procedura

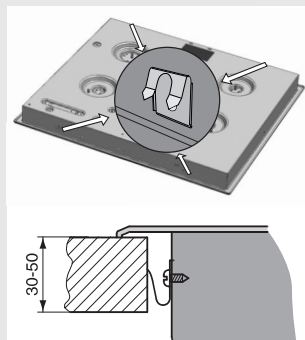

- Pracovní stůl musí být namontovaný dokonale vodorovně.
- Povrchy výřezu musejí být vhodně chráněné.
- Připevněte upevňovací prvky (4) přiloženými šrouby (4) k přední a zadní stěně varné desky a výřezu v pracovním stole.
- Připojte varnou desku k elektrické síti a přívodu plynu (viz pokyny pro připojení varné desky k elektrické síti a přívodu plynu).
- Upevněte přiložené lepicí těsnění na spodní okraj varné desky.
- Vložte varnou desku do výřezu a silou zatlačte shora směrem k pracovnímu stolu.
- K zašroubování upevňující sponky není dovolené používat šrouby delší než 6,5mm.

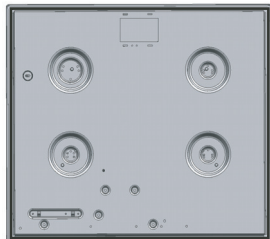

Připojení spotřebiče k elektrické síti

Důležitá varování

- Spotřebič smí připojit pouze autorizovaný kvalifikovaný technik.
- Ochrana elektrického systému musí vyhovovat všem platným předpisům.
- K připojovacím svorkám se lze dostat po otevření, popř. po odstranění jejich krytů.
- Než zapojíte spotřebič, přesvědčte se, že napětí uvedené na typovém štítku odpovídá síťovému napětí ve vaší zásuvce.
- Typový štítek se základními informacemi je upevněn na spodní straně varné desky.
- Elektrický okruh musí obsahovat také vypínač všech pólů s minimální vzdáleností mezi kontakty 3 mm, který v případě potřeby odpojuje spotřebič od elektrické sítě. Mezi vhodná zařízení patří pojistky, jističe apod.
- Zapojení musí být provedeno podle možností instalace a s ohledem na elektrický proud a pojistky.
- Za předpokladu, že jsou chráněny proti riziku požáru, mohou být spotřebiče tohoto typu nainstalovány v pracovní desce vedle součásti kuchyňského nábytku, která je vyšší než spotřebič (nainstalovaný); v tom případě však musí být na druhé straně, vedle spotřebiče, nainstalována součást kuchyňského nábytku ne vyšší než sporák.
- Součásti pod proudem a součásti izolace musejí být chráněné proti jakékoli možnosti přímého dotyku.

VAROVÁNÍ!

- Před každým zásahem odpojte spotřebič od elektrické sítě. Spotřebič zapojte podle přiloženého schématu elektrického zapojení; přesvědčte se, že máte k dispozici správné síťové napětí! Uzemňovací vodič (PE) musí být připojený ke svorce označené symbolem uzemnění.
- Síťový kabel musí být vedený skrz upevňovací svorku, která ho chrání proti náhodnému vytažení.
- Po zapojení spotřebiče zapněte přibližně na tři minuty všechny varné plochy, popř. vařiče, a přesvědčte se, že správně fungují.

Schéma zapojení

- Nesprávné zapojení může zničit součásti spotřebiče a zrušit platnost záruky.
- Než zapojíte spotřebič, přesvědčte se, že napětí uvedené na typovém štítku odpovídá síťovému napětí ve vaší zásuvce. Napájecí napětí (230 V) musí kontrolovat kvalifikovaný technik s použitím odpovídajícího měřicího přístroje!
- Připojovací kabel na zadní straně spotřebiče musí být vedený tak, aby se nedotýkal zadní stěny spotřebiče, protože tato součást se během provozu značně zahřívá.

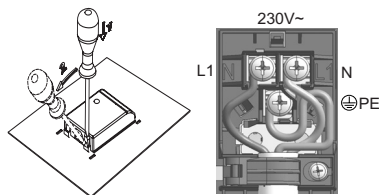

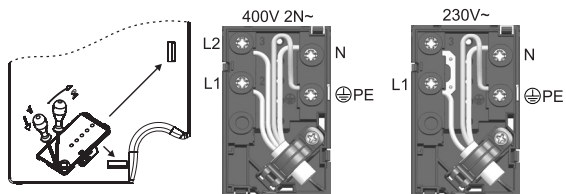

POZNÁMKA:

Spojovací můstky jsou již nainstalované na příslušných místech na svorce. Šrouby připojovacích svorek jsou otevřené, což znamená, že již nepotřebují povolit ani vyšroubovat. Při utahování šroubů můžete slyšet lehké klapnutí, které signalizuje, že musíte šrouby úplně zašroubovat, popř. dotáhnout.

Pro zapojení můžete používat následující součásti:

- Gumové spojovací kabely typu H05 RR-F 4×1.5 se zelenožlutým ochranným vodičem
- Izolované spojovací kabely typu H05 VV-F 4x1,5 PCV se zelenožlutým ochranným vodičem nebo jiné ekvivalentní kabely vynikající kvality

Připojení varné desky k přívodu plynu

Důležitá varování

- Spotřebič musí být zapojený v souladu se všemi platnými předpisy a smí se používat jen v dobře větraných místnostech. Než připojíte spotřebič nebo ho začnete používat, přečtěte si návod k obsluze.
- Před instalací a připojením se přesvědčte, že místní přívodní síť a přípojka zemního plynu (typ plynu a tlak) odpovídají provedení vašeho spotřebiče.
- Verze tohoto spotřebiče je uvedena na typovém štítku.
- Tento spotřebič není vhodný pro zapojení do systému odtahu kouře (např. komín). Spotřebič musí být nainstalovaný a zapojený v souladu s platnými instalačními předpisy. Zvláštní pozornost je třeba věnovat zajištění dostatečné ventilace.

Připojení

- Při připojení spotřebiče k přívodu plynu dodržujte předpisy místních plynárenských závodů.
- Na spodní straně je varná deska vybavena plynovou přípojkou se závitem EN ISO 10226-1/-2 nebo EN ISO228-1 (Záleží na připojovacích předpisech jednotlivých států.).
- Se spotřebičem se dodává také adaptér na kapalný plyn a nekovové těsnění.
- Při připojení musíte pevně držet koleno R1/2, aby se nemohlo otáčet.

- Pro utěsnění spojovacích článků používejte schválené nekovové těsnění a schválený těsnicí materiál.
- Těsnění se smí použít jen jednou. Tloušťka plochých nekovových těsnění se nesmí deformovat o více než 25 procent.
- Pro připojení spotřebiče k přívodu plynu použijte odzkoušenou a atestovanou pružnou trubku.
- Pružnou spojovací hadici se musí dát volně pohybovat. Nesmí přijít do kontaktu s pohyblivými součástmi kuchyňského nábytku (např. zásuvkami) ani se spodní stranou varné desky.
- Pokud je v kuchyňském nábytku pod varnou deskou vestavěna elektrická trouba, musí být vybavena chladicím větrákem a připojení musí být provedeno s použitím celokovové trubky (např. pružná trubka z nerez oceli).



Po připojení varné desky zkontrolujte utěsnění všech spojů.

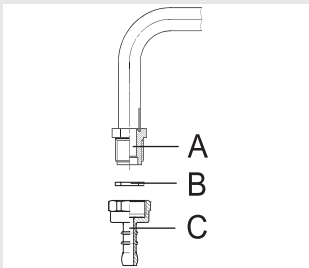

Připojka přívodu plynu

- A** Připojka EN ISO 10226-1/-2 nebo EN ISO228-1 (Záleží na připojovacích předpisech jednotlivých států.).
- B** Nekovové těsnění o tloušťce 2 mm
- C** Trubkový adaptér pro kapalný plyn (Záleží na připojovacích předpisech jednotlivých států.).

Po připojení zkontrolujte správné fungování hořáků.

Plameny musejí být jasně viditelné a musejí být uprostřed modré a zelené. Jestliže je plamen nestabilní, zvýšte minimální výkon. Vysvětlíte používání hořáků uživateli a společně si přečtete pokyny pro používání.

Úprava pro jiný typ plynu

- Pracovní postup při úpravě vařiče na jiný typ plynu nevyžaduje vyjmutí spotřebiče z pracovního stolu.
- Před úpravou odpojte spotřebič z elektrické sítě a zavřete přívodní plynový ventil.
- Vyměňte stávající trysky pro jmenovité tepelné zatížení za odpovídající trysky pro nový typ plynu (viz tabulka níže).
- Při úpravě spotřebiče na kapalný plyn dotáhněte regulační šroub minimální tepelné zátěže na doraz, abyste dosáhli minimálního tepelného zatížení.
- Při úpravě spotřebiče na zemní plyn povolte regulační šroub minimální tepelné zátěže tak, abyste dosáhli minimálního tepelného zatížení, ale neotáčejte ho o více než 1,5 otáčky.

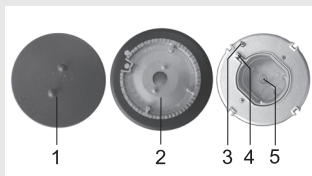

Hořák vařiče

- 1 Kryt hořáku
- 2 Hořák s opěrou krytu
- 3 Termočlánek (pouze u chráněných hořáků, k dispozici jen u některých modelů)
- 4 Zapalovací svíčka
- 5 Tryska

Nastavovací prvky

Jestliže se potřebujete dostat k nastavovacím prvkům, postupujte podle následujících pokynů:

- Odstraňte nosnou mřížku a kryty hořáků s příslušnými hořáky.
- Ve dvojitéch hořácích jsou nastavovací prvky přístupné za ochrannou deskou hlavní trysky.
- Odstraňte ovládací knoflíky včetně těsnění.

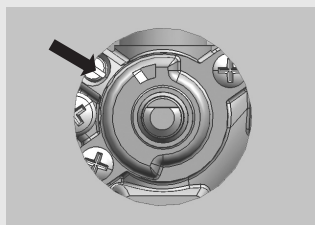

Plynový ventil

Regulační ventil minimálního tepelného zatížení

Tabulka trysek

Typ plynu, tlak		Pomocný hořák		Normální hořák		Velký hořák	
		max	min	max	min	max	min
Zemní plyn H Wo=45,7÷54,7 MJ/m ³ , Zemní plyn E, Zemní plyn E+ Wo=40,9÷54,7 MJ/m ³ G20, p=20mbar	Jm. tepelné zatížení (kW)	1	0,36	1,75	0,46	3	0,76
	Spotřeba (l/h)	95,21	34,4	166,62	4308	285,64	72,4
	Typ trysky (1/100 mm)	72	*	97	*	115	*
	Kód trysky	690771		690772		690773	
Zkapalněný plyn 3+, 3B/P Wo=72,9÷87,3MJ/m ³ G30 p=30 mbar	Jm. tepelné zatížení (kW)	1	0,36	1,75	0,46	3	0,76
	Spotřeba (g/h)	72,71	26,2	127,24	33,4	218,12	55,3
	Typ trysky (1/100 mm)	50	29/24	65	33/26	85	43/33
	Kód trysky	690780		690781		690782	

- Regulační ventily vestavěné z výroby jsou určeny pro kapalný plyn; jsou však seřízené pro provoz s tím typem plynu, pro který je spotřebič z výroby přednastavený.
- Při úpravě spotřebiče pro používání s jiným typem plynu je nutné regulační ventil (šroub) dotáhnout nebo povolit tak, aby to odpovídalo požadovanému průtoku plynu (regulační šroub však nesmí být povolený o více než 1,5 otáčky z polohy, ve které je úplně dotažený).

Výkon hořáku je daný horní hodnotou tepelného výkonu H_s.

Varování: Tyto práce smí provádět pouze kvalifikovaný technik, oprávněný plynářskou distribuční společností nebo autorizovaným servisem!

Technické parametry

Typový štítek

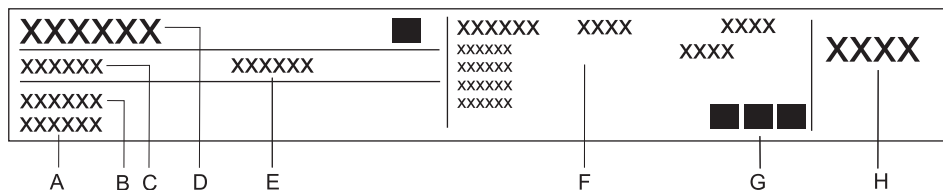

- A** Výrobní číslo
- B** Model
- C** Typ
- D** Ochranná známka
- E** Kód
- F** Technické informace
- G** Značky/symboly shody s normami
- H** Nastavení typu plynu z výroby

VÝHRAZUJEME SI PRÁVO PROVÁDĚT JAKÉKOLI
ZMĚNY, KTERÉ NEMAJÍ VLIV NA FUNKOVÁNÍ
SPOTŘEBIČE.