



L 87680 FLCS

CS Návod k použití



 **AEG**
perfekt in form und funktion

OBSAH

1. BEZPEČNOSTNÍ INFORMACE	3
2. BEZPEČNOSTNÍ POKYNY	4
3. TECHNICKÉ INFORMACE	5
4. POPIS SPOTŘEBIČE	6
5. OVLÁDACÍ PANEL	7
6. PROGRAMY	11
7. ÚDAJE O SPOTŘEBĚ	15
8. PŘED PRVNÍM POUŽITÍM	16
9. POUŽITÍ SPOTŘEBIČE	16
10. RADY A TIPY	20
11. ČIŠTĚNÍ A ÚDRŽBA	21
12. ODSTRAŇOVÁNÍ ZÁVAD	25
13. INSTALACE	27
14. POZNÁMKY K OCHRANĚ ŽIVOTNÍHO PROSTŘEDÍ	33

PRO DOKONALÉ VÝSLEDKY

Děkujeme vám, že jste si zvolili výrobek značky AEG. Aby vám bezchybně sloužil mnoho let, vyrobili jsme jej s pomocí inovativních technologií, které usnadňují život, a vybavili jsme jej funkcemi, které u obyčejných spotřebičů nenajdete. Stačí věnovat pár minut čtení a zjistíte, jak z něho získat co nejvíce.

Navštivte naše stránky ohledně:



Rady ohledně používání, brožury, poradce při potížích, servisních informací:
www.aeg.com



Registrace vašeho spotřebiče, kterou získáte lepší servis:
www.aeg.com/productregistration



Nákupu příslušenství, spotřebního materiálu a originálních náhradních dílů pro váš spotřebič:
www.aeg.com/shop

PÉČE O ZÁKAZNÍKY A SERVIS

Doporučujeme používat originální náhradní díly.

Při kontaktu se servisním střediskem se ujistěte, že máte k dispozici následující údaje. Tyto informace jsou uvedeny na typovém štítku. Model, výrobní číslo (PNC), sériové číslo.



Upozornění / Důležité bezpečnostní informace.



Všeobecné informace a rady



Upozornění k ochraně životního prostředí

Změny vyhrazeny.

1. BEZPEČNOSTNÍ INFORMACE

Tento návod si pečlivě přečtěte ještě před instalací spotřebiče a jeho prvním použitím. Výrobce nezodpovídá za škody a zranění způsobená nesprávnou instalací či chybným používáním. Návod k použití vždy uchovávejte spolu se spotřebičem pro jeho budoucí použití.

1.1 Bezpečnost dětí a postižených osob



UPOZORNĚNÍ

Hrozí nebezpečí udušení, úrazu nebo jiných trvalých následků.

- Tento spotřebič smí používat děti starší osmi let nebo osoby se sníženými fyzickými, smyslovými nebo duševními schopnostmi nebo osoby bez patřičných zkušeností a znalostí pouze tehdy, pokud tak činí pod dozorem nebo vedením, které zohledňuje bezpečný provoz spotřebiče, a pokud rozumí rizikům spojeným s provozem spotřebiče.
- Nenechte děti hrát si se spotřebičem.
- Všechny obaly uschovejte z dosahu dětí.
- Všechny prací prostředky uschovejte z dosahu dětí.
- Jsou-li dvířka spotřebiče otevřená, nedovolte dětem a domácím zvířatům, aby se k němu přibližovaly.
- Pokud je spotřebič vybaven dětskou bezpečnostní pojistkou, doporučuje se ji aktivovat.
- Čištění a údržbu spotřebiče by neměly provádět děti bez dozoru.

1.2 Všeobecné bezpečnostní informace

- Před čištěním nebo údržbou spotřebičů vždy vypněte a vytáhněte síťovou zástrčku ze zásuvky.
- Neměňte technické parametry tohoto spotřebiče.
- Dodržujte maximální náplň 8 kg (viz část „Tabulka programů“).

2. BEZPEČNOSTNÍ POKYNY

2.1 Instalace

- Odstraňte všechny obaly nebo přepravní šrouby.
- Přepravní šrouby uschovejte. Při opětovném stěhování spotřebiče je nutné zajistit buben.
- Poškozený spotřebič neinstalujte ani nepoužívejte.
- Neinstalujte nebo nepoužívejte spotřebič tam, kde může teplota klesnout pod 0 °C nebo kde je vystaven povětrnostním podmínkám.
- Řiďte se pokyny k instalaci dodanými spolu s tímto spotřebičem.
- Ujistěte se, že podlaha, na které instalujete spotřebič, je plochá, stabilní, odolná proti teplu a čistá.
- Spotřebič neinstalujte tam, kde nelze dvířka spotřebiče plně otevřít.
- Při přemísťování spotřebiče buďte vždy opatrní, protože je těžký. Vždy noste ochranné rukavice.
- Zkontrolujte, zda mezi spotřebičem a podlahou může proudit vzduch.
- Nastavte nožičky tak, aby mezi spotřebičem a kobercem byl požadovaný prostor.

Připojení k elektrické síti



UPOZORNĚNÍ

Hrozí nebezpečí požáru nebo úrazu elektrickým proudem.

- Spotřebič musí být uzemněn.
- Zkontrolujte, zda údaje o napájení na typovém štítku souhlasí s parametry elektrické sítě. Pokud tomu tak není, obraťte se na elektrikáře.
- Vždy používejte správně instalovanou síťovou zásuvku s ochranou proti úrazu elektrickým proudem.
- Nepoužívejte rozbočovací zástrčky ani prodlužovací kabely.
- Dbejte na to, abyste nepoškodili napájecí kabel a síťovou zástrčku. Jestliže potřebujete vyměnit přívodní kabel, musí výměnu provést autorizované servisní středisko.

- Síťovou zástrčku zapojte do síťové zásuvky až na konci instalace spotřebiče. Po instalaci musí zůstat síťová zástrčka nadále dostupná.
- Neodpojujte spotřebič ze zásuvky tahem za kabel. Vždy tahejte za zástrčku.
- Nedotýkejte se napájecího kabelu či síťové zástrčky mokřýma rukama.
- Tento spotřebič je v souladu s směrnici EEC.

Vodovodní přípojka

- Dbejte na to, abyste hadice nepoškodili.
- Spotřebič musí být připojen k vodovodnímu potrubí pomocí nové dodané soupravy hadic. Neinstalujte již jednou použitou soupravu hadic znovu.
- Před připojením spotřebiče k novým hadicím nebo k hadicím, které nebyly dlouho používány, nechte vodu na několik minut odtéct, dokud nebude čistá.
- Při prvním použití spotřebiče se ujistěte, že nedochází k únikům vody.

2.2 Použití spotřebiče



UPOZORNĚNÍ

Hrozí nebezpečí poranění, zásahu elektrickým proudem, požáru nebo poškození spotřebiče.

- Tento spotřebič používejte v domácnosti.
- Neměňte technické parametry tohoto spotřebiče.
- Řiďte se bezpečnostními pokyny uvedenými na balení pracího prostředku.
- Do spotřebiče, do jeho blízkosti nebo na spotřebič neumísťujte hořlavé předměty nebo předměty obsahující hořlavé látky.
- Při probíhajícímu programu se nedotýkejte skla dvířek. Sklo může být horké.
- Ujistěte se, že se v prádle nenachází žádné kovové předměty.
- Pod spotřebič nepokládejte nádoby na zachycení případného úniku vody. Informace o vhodném příslušenství vám

poskytne autorizované servisní středisko.

2.3 Čištění a údržba



UPOZORNĚNÍ

Hrozí nebezpečí poranění nebo poškození spotřebiče.

- Před čištěním nebo údržbou spotřebič vždy vypněte a vytáhněte síťovou zástrčku ze zásuvky.
- K čištění spotřebiče nepoužívejte proud vody nebo páru.
- Vyčistěte spotřebič vlhkým měkkým hadrem. Používejte pouze neutrální

mycí prostředky. Nepoužívejte prostředky s drsnými částicemi, drátěnky, rozpouštědla nebo kovové předměty.

2.4 Likvidace



UPOZORNĚNÍ

Hrozí nebezpečí úrazu či udušení.

- Odpojte spotřebič od elektrické sítě.
- Odřízněte a vyhodte síťový kabel.
- Odstraňte dveřní západku, abyste zabránili uvěznění dětí a domácích zvířat ve spotřebiči.

3. TECHNICKÉ INFORMACE

Rozměry	Šířka / Výška / Hloubka	600 / 850 / 605 mm
	Celková hloubka	640 mm
Připojení k elektrické síti:	Napětí	230 V
	Celkový příkon	2200 W
	Pojistka	10 A
	Frekvence	50 Hz
Úroveň ochrany proti průniku pevných částic a vlhkosti, kterou zajišťuje ochranný kryt s výjimkou míst, kde není nízkonapěťové vybavení chráněno proti vlhkosti		IPX4
Tlak přívodu vody	Minimální	0,5 barů (0,05 MPa)
	Maximální	8 barů (0,8 MPa)
Přívod vody ¹⁾		Studená voda
Maximální množství prádla	Bavlna	8 kg
Rychlost otáček	Maximální	1600 ot/min

¹⁾ Přívodní hadici připojte ke kohoutku se závitem 3/4".

4. POPIS SPOTŘEBIČE

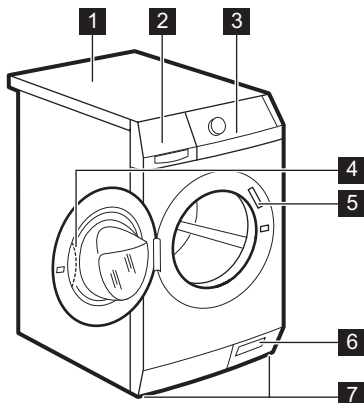

- 1** Horní deska
- 2** Dávkovač pracího prostředku
- 3** Ovládací panel
- 4** Držadlo dveří
- 5** Typový štítek
- 6** Vypouštěcí čerpadlo

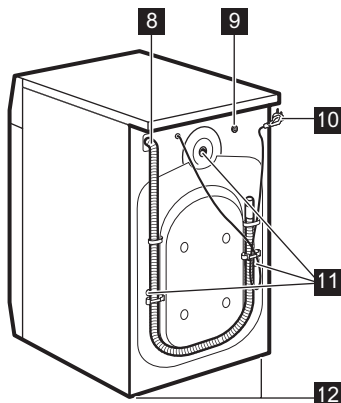

- 7** Nožičky pro vyrovnání spotřebiče
- 8** Vypouštěcí hadice
- 9** Přívodní ventil vody
- 10** Napájecí kabel
- 11** Převravní šrouby
- 12** Nožičky pro vyrovnání spotřebiče

4.1 Příslušenství

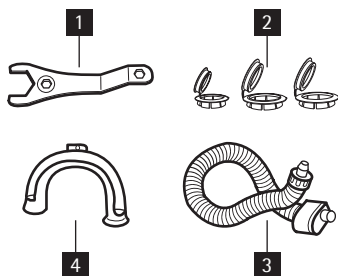

- 1** Klíč
K odstranění přepravních šroubů.
- 2** Plastové krytky
K uzavření otvorů na zadní straně skříně po odstranění přepravních šroubů.
- 3** Napouštěcí hadice se systémem proti vyplavení
K ochraně před možnými úniky vody
- 4** Plastové koleno
K zavěšení vypouštěcí hadice na okraj umyvadla.

4.2 Dětská bezpečnostní pojistka

- Když tuto pojistku zapnete, nelze zavřít dvířka. Zabráníte tak dětem či zvířatům, aby se zavřely v bubnu. Pojistku zapnete tak, že ji otočíte po směru hodinových ručiček, dokud není rýha vodorovně. Pojistku vypnete tak, že ji otočíte proti směru hodinových ručiček, dokud není rýha vertikálně.

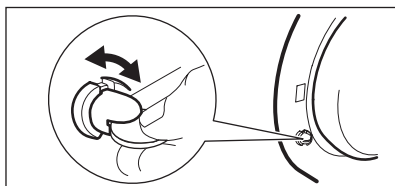

5. OVLÁDACÍ PANEĽ

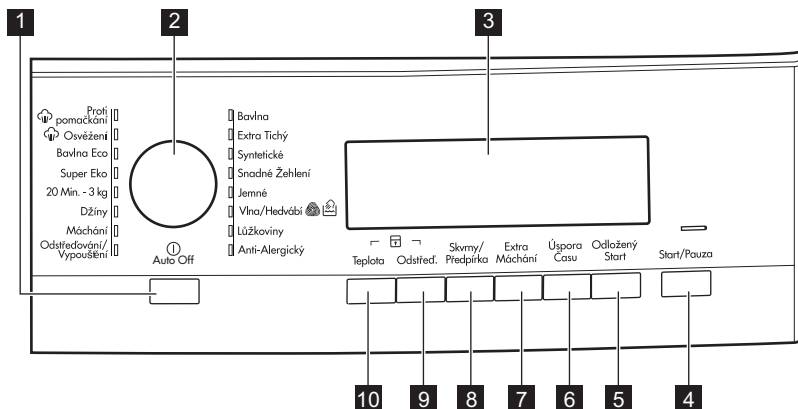

- 1** Tlačítko Zap/Vyp (**Auto Off**)
- 2** Volič programu
- 3** Displej
- 4** Tlačítko Start/Pauza (**Start/Pauza**)
- 5** Tlačítko Odložený start (**Odložený Start**)
- 6** Tlačítko Úspora času (**Úspora Času**)
- 7** Tlačítko Extra máchání (**Extra Máchání**)
- 8** Tlačítko Skvrny/Předpírka (**Skvrny/Předpírka**)
- 9** Tlačítko Snížení rychlosti odstředování (**Odstřed.**)
- 10** Tlačítko nastavení teploty (**Teplota**)

5.1 Tlačítko Automatické vypnutí **1**

Stisknutím tohoto tlačítka zapnete nebo vypnete spotřebič. Když zapnete spotřebič, zazní zvukový signál.

Funkce AUTO OFF spotřebič automaticky vypne za účelem zastavení spotřeby energie, když:

- Spotřebič nepoužíváte po dobu pěti minut před tím, než stisknete tlačítko **4**.
 - Jsou zrušena všechna nastavení.
 - Stisknutím tlačítka **1** opětovně zapnete spotřebič.
 - Znovu nastavíte prací program a všechny možné funkce.
- Po pěti minutách od konce pracího programu. Viz část „Na konci programu“.







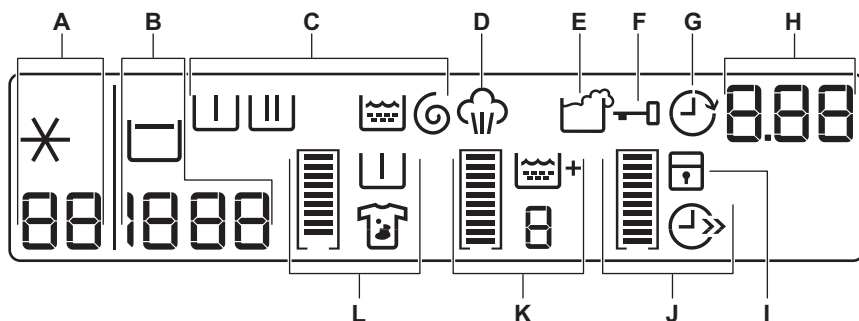

5.2 Volič programu **2**





Otočením tohoto voliče nastavíte program. Rozsvítí se příslušná kontrolka programu.

5.3 Displej

















Na displeji se zobrazuje:

A		Teplota nastaveného programu
		Studená voda
B		Rychlost odstředování nastaveného programu
		Symbol Bez odstředění ¹⁾
		Symbol Zastavení máchání
C		Fáze předpírky
		Fáze praní
		Fáze máchání
		Fáze odstředování
Symbole fází		
<ul style="list-style-type: none"> Po nastavení programu se zobrazí symboly všech příslušných fází zvoleného programu. Po spuštění programu symbol probíhající fáze bliká. Po dokončení programu se zobrazuje symbol poslední fáze. 		
D		Symbol páry se zobrazí po volbě parního programu.
E		Nadměrná dávka pracího prostředku se zobrazí na konci cyklu, když spotřebič zjistí příliš mnoho pracího prostředku.

F		<p>Když se zobrazí tento symbol, nelze dvířka spotřebiče otevřít. Dvířka můžete otevřít až poté, co symbol zmizí.</p> <p>Pokud byl program dokončen, ale symbol se nadále zobrazuje:</p> <ul style="list-style-type: none"> • Je zapnutá funkce „Zastavení máchání“. • V bubnu je voda.
G		<p>Symbol odloženého startu se zobrazí, když nastavíte funkci odloženého startu.</p>
	<p>1:25</p> <hr/> <p>2h</p>	<ul style="list-style-type: none"> • Délka programu <p>Když se program spustí, začne se odečítat délka programu v krocích po jedné minutě.</p> <ul style="list-style-type: none"> • Odložený start <p>Když stisknete tlačítko odloženého startu, na displeji se zobrazí čas do odloženého startu.</p>
H	<p>E 20</p> <hr/> <p>E r r</p> <hr/> 	<ul style="list-style-type: none"> • Výstražné kódy <p>Pokud dojde k poruše spotřebiče, na displeji se zobrazí výstražné kódy. Řiďte se pokyny v „Odstraňování závad“.</p> <ul style="list-style-type: none"> • Na displeji se toto hlášení zobrazí na několik sekund, když: <ul style="list-style-type: none"> – Nastavíte funkci, která není použitelná se zvoleným programem. – Změníte program během jeho chodu. • Když je program dokončen.
I		<p>Symbol dětské bezpečnostní pojistky se zobrazí, když tuto funkci aktivujete.</p>

Stavové čárky

		<p>Prázdné stavové čárky se zobrazí pouze, když je příslušná funkce u zvoleného programu dostupná.</p>
	 	<p>Stavové čárky se plní dle nastavených funkcí.</p>
	<p>V případě špatné volby se zobrazí hlášení „Err“, které značí, že daná volba není možná.</p>	
J	 <hr/>  <hr/> 	<p>Symbol Úspora času se zobrazí, když nastavíte jednu z délek programu:</p> <ul style="list-style-type: none"> • Zkrácená délka • Extra rychlý
K		<p>Symbol Extra máchání se zobrazí, když je tato funkce zapnuta.</p>

		Hodnota zobrazuje celkový počet máchání.
		Když nastavíte maximální počet máchání, jsou stavové čárky zcela plné.
L		Symbol Skvrny se zobrazí, když tuto funkci zapnete.
		Symbol Předpírka se zobrazí, když tuto funkci zapnete.
		Stavové čárky nejsou zcela plné, když nastavíte pouze jednu z těchto funkcí.
		Stavové čárky jsou zcela plné, když nastavíte obě funkce.

5.4 Tlačítko Start/Pauza **4**

Stisknutím tlačítka **4** spustíte nebo přerušíte program.

5.5 Tlačítko Odložený start **5**

Stisknutím tlačítka **5** odložíte start programu o 30 minut až 20 hodin.

5.6 Tlačítko Úspora času **6**

Stisknutím tlačítka **6** zkrátíte délku programu.

- Jedním stisknutím nastavíte „Zkrácenou délku“ program u prádla zašpiněného během dne.
- Dvojitým stisknutím nastavíte „Extra krátkou“ délku programu u prádla, které je jen lehce zašpiněno.

 Některé programy lze použít pouze s jednou z těchto dvou funkcí.

5.7 Tlačítko Extra máchání **7**

Stisknutím tlačítka **7** přidáte k programu fázi máchání.
Tato funkce se používá pro osoby alergické na prací prostředky a v oblastech s měkkou vodou.

5.8 Tlačítko Skvrny/Předpírka **8**

Stisknutím tlačítka **8** přidáte k programu fázi odstraňování skvrn nebo předpírky.
Opětovným stisknutím tohoto tlačítka zapnete jednu nebo obě funkce. Na displeji

se zobrazí příslušný symbol a stavové čárky.

SKVRNY

- Tuto funkci použijte u prádla s odolnými skvrnami.

Při nastavení této funkce vložte odstraňovač skvrn do komory . Tato funkce prodlouží délku programu.

 Tato funkce není k dispozici u programů s teplotou nižší než 40° C.

PŘEDPÍRKA

- Pomocí této funkce přidáte před fází praní fázi předpírky. Tuto funkci se doporučuje použít v případě velmi zašpiněného prádla.

 Nastavením této funkce se prodlouží délka programu.

5.9 Tlačítko Odstředění **9**

Toto tlačítko použijte ke:

- Snížení maximální rychlosti fáze odstředování příslušného programu.

 Na displeji se zobrazí pouze rychlosti odstředování dostupné se zvoleným programem.

- Vypněte odstředovací fázi.
- Zapněte funkci „Zastavení máchání“. Nastavte tuto funkci, abyste zabránili pomačkání tkaniny. Spotřebič po dokončení programu nevyпустí vodu.

5.10 Tlačítko teploty **10**

Stisknutím tlačítka **10** změníte výchozí teplotu. Když se na displeji zobrazí , spotřebič neohřívá vodu.

5.11 Funkce zvukové signalizace

Zvukovou signalizaci uslyšíte, když:

- Zapnete spotřebič.
- Vypnete spotřebič.
- Stisknete tlačítka.
- Dokončí se program.
- Vyskytla se závada či porucha na spotřebiči.

K **vypnutí** či **zapnutí** zvukové signalizace stiskněte současně tlačítka **8** a **7** na dobu šesti sekund.



Když zvukovou signalizaci vypnete, bude nadále fungovat jen při stisku tlačítek a v případě výskytu poruchy.

5.12 Funkce dětské pojistky

Tato funkce zabraňuje dětem, aby si hrály s ovládacím panelem.

- Funkci **zapnete** současným stisknutím tlačítka **10** a **9**, dokud se na displeji nezobrazí symbol

- Funkci **vypnete** současným stisknutím tlačítka **10** a **9**, dokud na displeji nezhasne symbol .

Funkci lze zapnout:

- Před tím, než stisknete tlačítko Start/Pauza **4**: spotřebič nelze spustit.
- Poté, co stisknete tlačítko Start/Pauza **4**, se vypnou všechna tlačítka spolu s voličem programů.

5.13 Funkce trvalého extra máchání

Pomocí této funkce lze nechat funkci extra máchání při volbě nového programu trvale **zapnutou**.

- Funkci **zapnete** současným stisknutím tlačítka **6** a **5**, dokud se na displeji nezobrazí symbol
- Funkci **vypnete** současným stisknutím tlačítka **6** a **5**, dokud se na displeji nepřestane zobrazovat symbol .

6. PROGRAMY

Program Teplota	Druh náplně Maximální hmotnost náplně	Název cyklu	Funkce
Bavlna 95 °C - studená	Normálně znečištěná bílá a barevná bavlna. Max. náplň 8 kg	Praní Máchání Dlouhé odstředění	SNÍŽENÍ RYCHLOSTI ODSTŘEĐOVÁNÍ ZASTAVENÍ MÁCHÁNÍ PŘEDPÍRKA ¹⁾ EXTRA MÁCHÁNÍ SKVRNY ²⁾ ÚSPORA ČASU ³⁾
Extra Tichý 95 °C - studená	Normálně znečištěná bílá a barevná bavlna. Max. náplň 8 kg	Praní Zastavení s vodou v bubnu Máchání	PŘEDPÍRKA ¹⁾ EXTRA MÁCHÁNÍ SKVRNY ²⁾ ÚSPORA ČASU ³⁾

Program Teplota	Druh náplně Maximální hmot- nost náplně	Název cyklu	Funkce
Syntetické 60 °C – studená	Normálně zašpi- něné oděvy ze syntetických nebo směsových tkanin. Max. náplň 4 kg	Praní Máchání Krátké odstředění	SNÍŽENÍ RYCHLOS- TI ODSTŘEĎOVÁNÍ ZASTAVENÍ MÁ- CHÁNÍ PŘEDPÍRKA ¹⁾ EXTRA MÁCHÁNÍ SKVRNY ²⁾ ÚSPORA ČASU ³⁾
Snadné Žehlení ⁴⁾ 60 - 0°	Normálně zašpi- něné prádlo ze syntetických tka- nin. Max. náplň 4 kg	Praní Máchání Krátké odstředění	SNÍŽENÍ RYCHLOS- TI ODSTŘEĎOVÁNÍ ZASTAVENÍ MÁ- CHÁNÍ PŘEDPÍRKA ¹⁾ EXTRA MÁCHÁNÍ SKVRNY ²⁾ ÚSPORA ČASU ³⁾
Jemné 40 - 0°	Normálně zneči- štěné prádlo z jemných tkanin ja- ko akryl, viskóza či polyester. Max. náplň 4 kg	Praní Máchání Krátké odstředění	SNÍŽENÍ RYCHLOS- TI ODSTŘEĎOVÁNÍ ZASTAVENÍ MÁ- CHÁNÍ PŘEDPÍRKA ¹⁾ EXTRA MÁCHÁNÍ SKVRNY ²⁾ ÚSPORA ČASU ³⁾
Vlna / Hedvábí 40 - 0°	Vlna vhodná ke praní v pračce. Vlna určená k ruč- nímu praní a jem- né tkaniny s ozna- čením „ruční pra- ní“ na etiketě. Max. náplň 2 kg	Praní Máchání Krátké odstředění	SNÍŽENÍ RYCHLOS- TI ODSTŘEĎOVÁNÍ ZASTAVENÍ MÁ- CHÁNÍ
Lůžkoviny 60 - 30°	Jedna syntetická deka, prošívaná přikrývka, přehoz přes postel, apod. Max. náplň 3 kg	Praní Máchání Krátké odstředění	SNÍŽENÍ RYCHLOS- TI ODSTŘEĎOVÁNÍ

Program Teplota	Druh náplně Maximální hmot- nost náplně	Název cyklu	Funkce
Anti-Alergický 60°	Bílé bavlněné prádlo. Tento program odstraní mikroorganismy pomocí praní při teplotě 60 °C a přidáním jednoho máchání. Tímto způsobem je praní daleko účinnější. Do komory pro skvrny přidejte speciální hygienickou přísadu a zvolte funkci Skvrny. Max. náplň 8 kg	Praní Máchání Dlouhé odstředění	SNÍŽENÍ RYCHLOSTI ODSTŘEĎOVÁNÍ ZASTAVENÍ MÁCHÁNÍ PŘEDPÍRKA ¹⁾ SKVRNY ²⁾ EXTRA MÁCHÁNÍ
Odstřeďování / Vypouštění ⁵⁾ 0°	Všechny tkaniny. Maximální náplň prádla je stanovena podle jeho druhu. Max. náplň 8 kg	Vypouštění vody Fáze odstřeďování	SNÍŽENÍ RYCHLOSTI ODSTŘEĎOVÁNÍ BEZ ODSTŘEĎENÍ
Máchání 0°	Všechny tkaniny. Max. náplň 8 kg	Jedno máchání s aviváží. Fáze odstřeďování	SNÍŽENÍ RYCHLOSTI ODSTŘEĎOVÁNÍ ZASTAVENÍ MÁCHÁNÍ EXTRA MÁCHÁNÍ ⁶⁾
Džíny 60° - 0°	Všechno džínové oblečení. Žerzejové oblečení s moderními materiály. Max. náplň 8 kg	Praní Máchání Krátké odstředění	SNÍŽENÍ RYCHLOSTI ODSTŘEĎOVÁNÍ ZASTAVENÍ MÁCHÁNÍ PŘEDPÍRKA ¹⁾ EXTRA MÁCHÁNÍ
20 Min. - 3kg 40° - 30°	Lehce zašpiněné bavlněné a syntetické prádlo, které bylo nošeno pouze jednou. Max. náplň 3 kg	Praní Máchání Krátké odstředění	SNÍŽENÍ RYCHLOSTI ODSTŘEĎOVÁNÍ
Super Eko ⁷⁾ 0°	Směsové tkaniny (bavlněné a syntetické prádlo). Max. náplň 3 kg	Praní Máchání Krátké odstředění	SNÍŽENÍ RYCHLOSTI ODSTŘEĎOVÁNÍ ZASTAVENÍ MÁCHÁNÍ EXTRA MÁCHÁNÍ

Program Teplota	Druh náplně Maximální hmotnost náplně	Název cyklu	Funkce
Bavlna Eco ⁸⁾ 60° a 40°	Normálně znečištěná bílá a stálobarevná bavlna. Max. náplň 8 kg	Praní Máchání Dlouhé odstředění	SNÍŽENÍ RYCHLOSTI ODSTŘEĎOVÁNÍ ZASTAVENÍ MÁCHÁNÍ PŘEDPÍRKA ¹⁾ SKVRNY ²⁾ EXTRA MÁCHÁNÍ

- 1) Používáte-li tekutý prací prostředek, nastavte program bez PŘEDPÍRKY.
- 2) Funkce Skvrny není k dispozici u programů s teplotou nižší než 40 °C.
- 3) Pokud nastavíte délku programu Extra krátký, doporučujeme snížit množství prádla. Spotřebič lze plně naložit, zhorší se tím však výsledky praní.
- 4) Fáze praní a odstředění tohoto programu je mírná, aby se zabránilo pomačkání prádla. Spotřebič provede několik přídatných máchání.
- 5) Výchozí fáze rychlosti odstředování se týká bavlněného prádla. Nastavte rychlost odstředování. Ujistěte se, že je vhodné pro daný typ prádla. Zvolte pouze program VYPOUŠTĚNÍ a nastavte funkci BEZ ODSTŘEDĚNÍ.
- 6) Stisknutím tlačítka EXTRA MÁCHÁNÍ přidáte další máchání. Při nízké rychlosti odstředování spotřebič provede šetrné máchání a krátké odstředění.
- 7) Nastavením tohoto programu zkrátíte dobu praní a spotřebu energie a vody. Použijte speciální prací prostředek pro velmi nízké teploty.
- 8) **Standardní programy s hodnotami spotřeby uvedenými na energetickém štítku.** Na základě směrnice 1061/2010 odpovídají programy „Bavlna Eco 60 °C“ a „Bavlna Eco 40 °C“ „standardnímu 60 °C programu pro bavlnu“ a „standardnímu 40 °C programu pro bavlnu“. Jedná se o nejpříjemnější programy ve smyslu kombinované spotřeby energie a vody při praní běžně znečištěného bavlněného prádla. Nastavením tohoto programu dosáhnete dobrých výsledků praní a snížíte spotřebu energie. Délka pracího programu se prodlouží.

PARNÍ PROGRAMY

Program ¹⁾	Druh náplně	Max. náplň
Pára Osvěžení Tento cyklus odstraní z prádla nepříjemné pachy	Bavlněné a syntetické prádlo.	až do 1.5 kg
 Napařování neodstraní zvířecí pachy.		
Pára Proti pomačkání Tento program pomáhá odstranit pomačkání prádla.	Bavlněné a syntetické prádlo.	Bavlněné a syntetické prádlo. až do 1.5 kg



Parní program lze použít u usušeného, vypraného nebo pouze jedinkrát nošeného prádla. Pomocí těchto programů můžete snížit zmačkání prádla, odstranit nepříjemné pachy a získat měkké prádlo.

Nepoužívejte žádný prací prostředek. V případě potřeby odstraňte skvrny praním nebo pomocí odstraňovače skvrn.

Napařovací programy neprovádí žádné hygienické cykly.

Parní program nepoužívejte u tohoto typu prádla:

- oděvy, u kterých není na štítku specifikováno, že jsou vhodné pro sušení v bubnové sušičce
- veškeré oděvy s plastovými, kovovými či dřevěnými doplňky apod.

1) Pokud nastavíte parní program u usušeného prádla, bude prádlo na konci cyklu na dotek vlhké. Doporučuje se proto nechat prádlo 10 minut doschnout na čerstvém vzduchu. Po dokončení programu prádlo co nejdříve vyndejte z bubnu. Po parním cyklu lze prádlo vyžehlit, a to daleko snadněji!

7. ÚDAJE O SPOTŘEBĚ



Údaje v této tabulce jsou přibližné. Údaje se mohou měnit vlivem různých příčin: množství a typ prádla, teplota vody a prostředí.

Programy	Náplň (kg)	Spotřeba energie (kWh)	Spotřeba vody (litry)	Přibližná délka programu (minuty)	Zbytková vlhkost (%) ¹⁾
Bavlna 60 °C	8	1.50	66	179	43
Bavlna 40 °C	8	0.90	66	175	43
Syntetika 40 °C	4	0.60	48	110	35
Jemné 40 °C	4	0.70	58	91	35
Vlna/Ruční praní 30 °C	2	0.35	57	60	30
Standardní programy pro bavlnu					
Standardní 60 °C program pro bavlnu	8	0.89	60	223	43
Standardní 60 °C program pro bavlnu	4	0.74	37	190	43
Standardní 40 °C program pro bavlnu	4	0.49	37	171	43

1) Na konci odstředovací fáze.

Režim vypnuto (W)	Režim zapnuto (W)
0.05	0.05

Režim vypnuto (W)	Režim zapnuto (W)
Údaje ve výše uvedené tabulce splňují normu Evropské komise 2015/2010, která ošetřuje nařízení 2009/125/EC.	

8. PŘED PRVNÍM POUŽITÍM

1. Aktivujte vypouštěcí systém přidáním dvou litrů vody do komory pro hlavní praní dávkovače pracího prostředku.
2. Dejte malé množství pracího prostředku do komory pro hlavní

praní dávkovače pracího prostředku. Nastavte a spusťte program pro bavlnu na nejvyšší teplotu bez prádla. Tímto postupem odstraníte všechny možné nečistoty z bubnu a vany spotřebiče.

9. POUŽITÍ SPOTŘEBIČE

1. Otevřete vodovodní kohoutek.
2. Zástrčku zasuněte opět do zásuvky.
3. Stisknutím tlačítka **1** zapnete spotřebič.
4. Vložte prádlo do spotřebiče.
5. Použijte správné množství pracího prostředku a přísad.
6. Nastavte a spusťte správný program pro daný druh prádla a stupeň znečištění.

9.1 Vkládání prádla



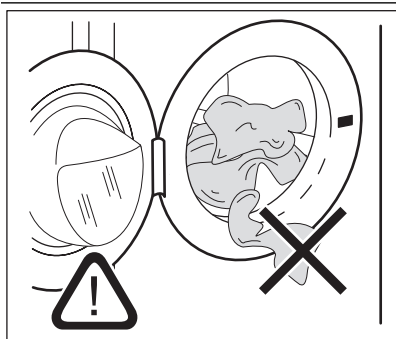



1. Otevřete dvířka spotřebiče.
2. Vložte prádlo do bubnu kus po kuse. Prádlo před vložením do spotřebiče protřepte. Ujistěte se, že do bubnu nevkládáte příliš mnoho prádla.
3. Zavřete dvířka.

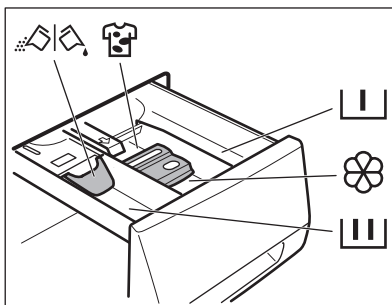

Ujistěte se, že mezi těsněním a dvířky nezůstane žádné prádlo. Hrozí nebezpečí úniku vody nebo poškození prádla.

9.2 Plnění pracího prostředku a přísad



	<p>Komora pracího prostředku pro fázi předpírky a program namáčení. Prací prostředek pro předpírku a namáčení přidejte před spuštěním programu.</p>
	<p>Komora pracího prostředku pro fázi praní. Pokud používáte tekutý prací prostředek, odměřte jej okamžitě před spuštěním programu.</p>
	<p>Komora pro přísady (aviváž, škrob). Produkt vložte do komory před spuštěním programu.</p>
<p>MAX</p>	<p>Toto je značka maximálního množství pro tekuté přísady.</p>
	<p>Komora pro prostředek na odstraňování skvrn. Naplněte prostředek do komory a navolte funkci Skvrny před spuštěním programu.</p>
	<p>Klapka pro práškový nebo tekutý prací prostředek Otočte ji (nahoru nebo dolů) do správné polohy odpovídající použití práškového nebo tekutého pracího prostředku.</p>
	<p>Vždy dodržujte pokyny uvedené na balení pracích prostředků.</p>

Zkontrolujte polohu klapky

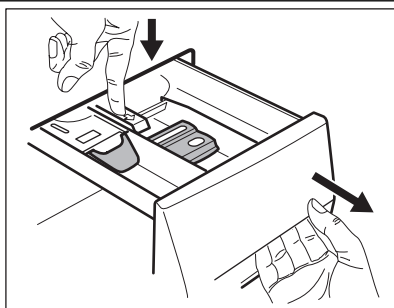

1. Vytáhněte dávkovač pracího prostředku až na doraz.
2. Stiskněte páčku dolů a dávkovač vyjměte.

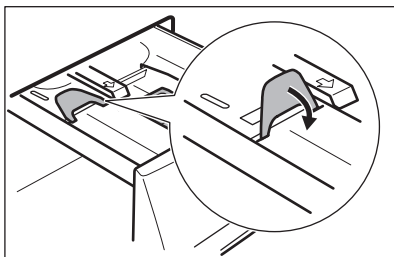
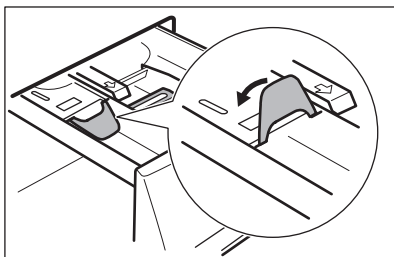

5. Odměříte prací prostředek a aviváž.
6. Opatrně zavřete dávkovač pracího prostředku. Ujistěte se, že klapka při zasunutí zásuvky nepřekáží.

3. Při použití práškového pracího prostředku otočte klapku nahoru.

4. Při použití tekutého pracího prostředku otočte klapku dolů.



S klapkou DOLE:

- Nepoužívejte gelové nebo husté tekuté prací prostředky.
- Nepoužívejte více tekutého pracího prostředku, než je uvedeno na klapce.
- Nenastavujte fázi předpírky.
- Nepoužívejte funkci odloženého startu.

9.3 Nastavení a spuštění programu

1. Otočte programovým voličem. Rozsvítí se příslušná kontrolka programu.
2. Kontrolka tlačítka **4** bliká červeně.
3. Displej zobrazuje výchozí teplotu, rychlost odstředování a prázdné stavové čárky dostupných funkcí.
4. Změnu teploty nebo rychlosti odstředování provedete stisknutím příslušných tlačítek.
5. Nastavte dostupné funkce.
6. Stisknutím tlačítka **4** program spustíte. Kontrolka tlačítka **4** svítí.



Vypouštěcí čerpadlo může při napouštění spotřebiče vodou chvíli pracovat.



Spotřebič automaticky přizpůsobí délku cyklu prádla, které jste vložili do bubnu, abyste dosáhli dokonalých výsledků praní při minimálním potřebném času. Po přibližně 15 minutách od spuštění programu se na displeji zobrazí nová hodnota času.

9.4 Přerušení programu

1. Stiskněte tlačítko **4**. Kontrolka začne blikat.
2. Opětovně stiskněte tlačítko **4**. Prací program bude pokračovat.

9.5 Zrušení programu

1. Stisknutím tlačítka **1** zrušíte program a vypnete spotřebič.
2. Opětovným stisknutím tlačítka **1** zapnete spotřebič. Nyní můžete zadat nový prací program.

 Spotřebič vypouští vodu.

9.6 Změna funkce

Před vlastním spuštěním můžete měnit jen některé funkce.

1. Stiskněte tlačítko **4**. Kontrolka začne blikat.
2. Změňte nastavenou funkci.

9.7 Nastavení odloženého startu

1. Opětovně stiskněte tlačítko **5**, dokud se na displeji nezobrazí počet minut či hodin. Rozsvítí se příslušné symboly.
2. Stisknutím tlačítka **4** spotřebič spustí odpočet odloženého startu.

Po dokončení odpočtu se automaticky spustí zvolený program.

 Před tím, než spustíte spotřebič stisknutím tlačítka **4**, můžete nastavený odložený start zrušit nebo změnit.
Odložený start nelze nastavit u **Parního** programu.

9.8 Zrušení odloženého startu

1. Stiskněte tlačítko **4**. Příslušná kontrolka začne blikat.
2. Opakovaně stiskněte **5**, dokud se na displeji neobjeví 0'.
3. Stiskněte tlačítko **4**. Program se spustí.

9.9 Otevřete dvířka

Zatímco probíhá program nebo odpočet odloženého startu, dvířka spotřebiče jsou zablokována.

Otevření dvířek spotřebiče:

1. Stiskněte tlačítko **4**. Symbol zámku dvířek se na displeji přestane zobrazovat.
2. Otevřete dvířka spotřebiče.
3. Zavřete dvířka spotřebiče a stiskněte tlačítko **4**. Program nebo odpočet odloženého startu bude pokračovat.

 Pokud je teplota nebo hladina vody v bubnu moc vysoká, symbol zámku dvířek zůstane svítit a dvířka nelze otevřít. Dvířka otevřete následujícím způsobem:

1. Vypněte spotřebič.
2. Počkejte několik minut.
3. Ujistěte se, že v bubnu není žádná voda.



Když vypnete spotřebič, je zapotřebí opět nastavit program.

9.10 Na konci programu

- Spotřebič se automaticky zastaví.
- Zazní zvukový signál.
- Na displeji se rozsvítí .
- Kontrolka tlačítka Start/Pauza **4** zhasne.
- Symbol zámku dvířek se přestane zobrazovat.
- Stisknutím tlačítka **1** vypnete spotřebič. Po pěti minutách od konce programu funkce úspory energie spotřebič automaticky vypne.



Při opětovném zapnutí spotřebiče se na displeji zobrazí konec posledně nastaveného programu. Otočením voliče programu nastavte nový cyklus.

- Vyjměte prádlo ze spotřebiče. Zkontrolujte, zda je buben prázdný.
- Nechte dvířka otevřená, abyste zabránili vzniku plísní a nepříjemných pachů.
- Zavřete vodovodní kohoutek.

Prací program je dokončen, ale v bubnu není voda:

- Buben se otáčí pravidelně, aby se zabránilo zmačkání prádla.
- Dvířka zůstanou zamčená.
- Před otevřením dvířek je nutné vypustit vodu.

Vodu vypustíte následujícím způsobem:

1. V případě potřeby snižte rychlost odstředování.
2. Stiskněte tlačítko Start/Pauza **4**. Spotřebič vypustí vodu a odstředí prádlo.

3. Po dokončení programu a zhasnutí symbolu zámku dvířek můžete dvířka otevřít.
4. Vypněte spotřebič.



Spotřebič automaticky vypustí vodu a odstředí prádlo po přibližně 18 hodinách.

10. RADY A TIPY

10.1 Vkládání náplně prádla

- Prádlo rozdělte na: bílé, barevné, syntetické, jemné a vlněné.
- Řiďte se pokyny na etiketách praného prádla.
- Neperte současně bílé a barevné prádlo.
- Některé barevné oblečení může během prvního praní pouštět barvu. Doporučujeme proto, abyste jej při prvním praní prali odděleně.
- Zapněte knoflíky polštářů, zatáhněte zipy, zapněte háčky a patenty. Svažte pásky.
- Vyprázdněte kapsy a jednotlivé kusy prádla rozložte.
- Vícevrstvé tkaniny, vlněné prádlo a prádlo s potiskem či obrázky obraťte naruby.
- Odstraňte odolné skvrny.
- Silně zašpiněné skvrny vyperte pomocí speciálního pracího prostředku.
- Při praní záclon buďte opatrní. Odstraňte háčky nebo záclony vložte do pracího pytle nebo povlečení na polštář.
- Ve spotřebiči neperte:
 - Nezaobroubené prádlo nebo prádlo, které se zatrhává
 - Podprsenky s kovovými kosticemi.
 - Při praní malých kusů prádla použijte prací pytel.
- Velmi malá náplň prádla může způsobit problémy s vyvážením během fáze odstředování. Pokud tak nastane, ručně rozložte prádlo v bubnu a spusťte odstředovací fázi znovu.

10.2 Odolné skvrny

U některých skvrn voda a prací prostředek nestačí.

Takovéto skvrny doporučujeme odstranit před vložení příslušných kusů prádlo do spotřebiče.

K dispozici jsou speciální odstraňovače skvrn. Použijte speciální odstraňovač skvrn vhodný pro daný druh skvrny a tkaniny.

10.3 Prací prostředky a přísady

- Používejte výhradně prací prostředky a přísady určené speciálně pro pračky.
- Nemíchejte různé typy pracích prostředků.
- Abyste chránili životní prostředí, nepoužívejte více pracího prostředku, než je nutné.
- Dodržujte pokyny uvedené na balení těchto výrobků.
- Používejte správné výrobky odpovídající druhu a barvě tkanin, teplotě pracího programu a míře znečištění.
- Používejte-li tekuté prací prostředky, nenastavujte fázi předpírky.
- Pokud váš spotřebič není vybaven dávkovačem pracího prostředku vybaveným klapkou, tekuté prací prostředky dávkujte pomocí dávkovací odměrky/kuličky.

10.4 Tvrdost vody

Pokud je tvrdost vody ve vaší oblasti vysoká či střední, doporučujeme používat změkčovač vody určený pro pračky. V oblastech s měkkou vodou není změkčovač vody nutné používat.

Tvrdost vody ve vaší oblasti zjistíte u místní vodárenské společnosti.

Dodržujte pokyny uvedené na balení těchto výrobků.

Tvrdost vody se měří v ekvivalentních stupnicích:

- Německé stupně (°dH).
- Francouzské stupně (°TH).

- mmol/l (milimol na litr – mezinárodní jednotka pro tvrdost vody).
- Clarkovy stupně.

Tabulka tvrdosti vody

Úroveň	Typ	Tvrdost vody			
		°dH	°T.H.	mmol/l	Clarkovy stupně
1	měkká	0-7	0-15	0-1,5	0-9
2	střední	8-14	16-25	1,6-2,5	10-16
3	tvrdá	15-21	26-37	2,6-3,7	17-25
4	velmi tvrdá	> 21	> 37	>3,7	>25

11. ČIŠTĚNÍ A ÚDRŽBA



UPOZORNĚNÍ

Před čištěním spotřebiče jej odpojte z elektrické sítě.

11.1 Odstraňování vodního kamene

Voda, která se při praní používá, obsahuje vodní kámen. V případě potřeby použijte pro odstranění vodního kamene změkčovač vody.

Použijte výrobek speciálně určený pro pračky. Dodržujte pokyny výrobce uvedené na balení těchto výrobků. Tento proces proveďte odděleně od praní prádla.

11.2 Čištění vnějších ploch

Spotřebič čistěte pouze pomocí mýdla a vlažné vody. Všechny plochy důkladně osušte.

11.4 Těsnění dvířek

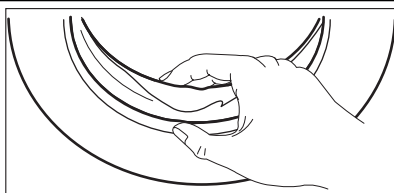

POZOR

Nepoužívejte alkohol, rozpouštědla ani chemické výrobky.

11.3 Údržbové praní

U programů s nízkou teplotou je možné, že v bubnu zůstane určité množství pracího prostředku. Pravidelně proto provádějte údržbové praní, které provedete následovně:

- Vyjměte prádlo z bubnu.
- Zvolte prací program pro bavlnu s nejvyšší teplotou.
- Použijte správné množství práškového pracího prostředku s biologickými vlastnostmi.

Po každém praní, nechte dvířka na chvíli otevřená, abyste větráním zabránili vzniku plísní a nepříjemných pachů.

Pravidelně kontrolujte těsnění a odstraňte všechny předměty zachycené uvnitř.

11.5 Buben

Pravidelně kontrolujte buben, zda se na něm netvoří nános vodního kamene nebo stopy rzi.

Na odstraňování rzi z bubnu používejte výhradně speciální přípravky.

Proveďte následující:

- Vyčistěte buben pomocí speciálního přípravku na nerezovou ocel.
- Spusťte krátký program pro bavlnu při maximální teplotě s malým množstvím pracího prostředku.

11.6 Dávkovač pracího prostředku

Čištění dávkovače pracího prostředku:

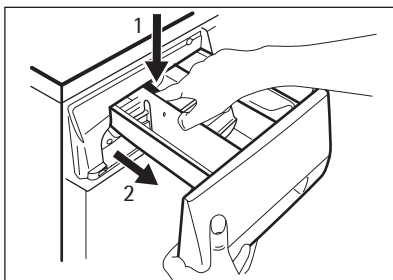

1. Stiskněte páčku.
2. Vytáhněte dávkovač ven.

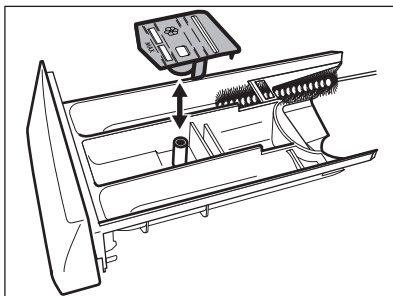

3. Odstraňte horní část komory na přísady.
4. Všechny části omyjte vodou.

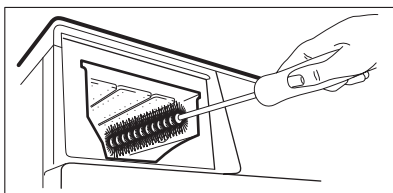

5. Vyčistěte výklenek dávkovače kartáčkem.
6. Zasuňte dávkovač zpět do výklenku.

11.7 Vypouštěcí čerpadlo

 Vypouštěcí čerpadlo pravidelně kontrolujte a čistěte.

Čerpadlo vyčistěte, když:

- Spotřebič nevypouští vodu.
- Buben se nemůže otáčet.
- Spotřebič vydává nezvyklý hluk z důvodu ucpaného vypouštěcího čerpadla.

- Na displeji se zobrazí výstražný kód značící problémy s vypouštěním vody.



UPOZORNĚNÍ

1. Vytáhněte zástrčku ze zásuvky.
2. Filtr neodstraňujte, pokud spotřebič pracuje. Vypouštěcí čerpadlo nečistěte, pokud je voda ve spotřebiči horká. Před čištěním čerpadla musí voda vychladnout.

Čištění vypouštěcího čerpadla:

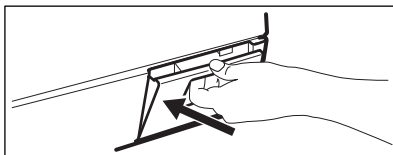

1. Otevřete dvířka vypouštěcího čerpadla.

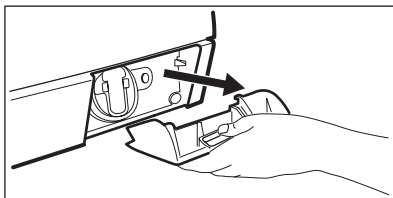

2. Klapku odstraňte jejím vytažením.

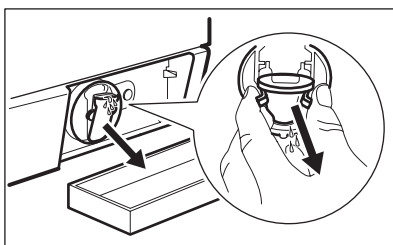

3. Pod výklenek vypouštěcího čerpadla položte nádobu, do které zachytíte vytékající vodu.

4. Stiskněte dvě páčky a vytáhněte vypouštěcí hadici ven, aby mohla voda vytéct.

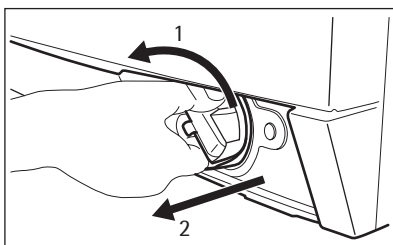

5. Když je nádoba plná vody, zasuňte vypouštěcí hadici zpět a nádobu vyprázdněte. Kroky 4 a 5 opakujte, dokud z vypouštěcího čerpadla nevytéká žádná voda.

6. Zatáhněte vypouštěcí hadici zpět a otočením filtrem ji odstraňte.

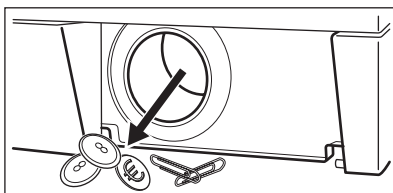

7. Z čerpadla odstraňte vlákna a různé předměty.

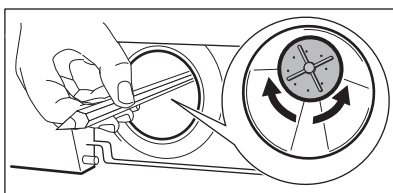

8. Ujistěte se, že se oběžné kolo čerpadla může otáčet. Pokud se tak nestane, kontaktujte servisní středisko.

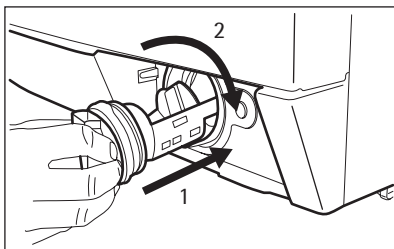

9. Vyčistíte filtr pod vodovodním kohoutkem a vložte jej zpět do čerpadla do speciálních drážek.
10. Ujistěte se, že jste filtr správně utáhli, abyste zabránili úniku vody.
11. Nasadte zpět klapku a zavřete dvířka vypouštěcího čerpadla.

11.8 Filtr v přívodní hadici a filtr přívodního ventilu

Tyto filtry může být nutné vyčistit, když:

- Spotřebič se neplní vodou.
- Spotřebič se plní vodou příliš dlouho.

- Kontrolka tlačítka **4** bliká a na displeji se zobrazí příslušný výstražný kód. Řiďte se pokyny v „Odstraňování závad“.



UPOZORNĚNÍ

Vytáhněte zástrčku ze zásuvky.

Čištění filtrů na přívodu vody:

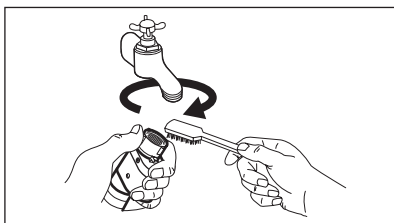

1. Zavřete vodovodní kohoutek.
2. Odšroubujte přívodní hadici od vodovodního kohoutku.
3. Filtr v přívodní hadici vyčistěte tvrdým kartáčkem.

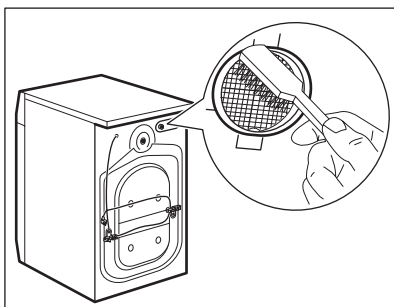

4. Odstraňte přívodní hadici za spotřebičem.
5. Vyčistěte filtr ventilu tvrdým kartáčkem nebo utěrkou.

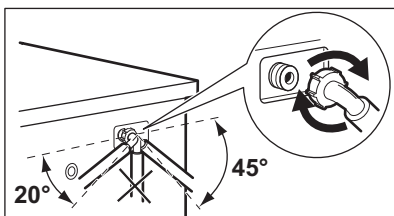

6. Namontujte přívodní hadici zpět. Ujistěte se, že jsou spojení těsná, aby nedocházelo k úniku vody.
7. Otevřete vodovodní kohoutek.

11.9 Nouzové vypouštění

Spotřebič nemůže z důvodu poruchy vypustit vodu.

Pokud tak nastane, proveďte kroky (1) až (6) uvedené v části „Čištění vypouštěcího čerpadla“.

Je-li to nutné, čerpadlo vyčistěte.

Vložte vypouštěcí hadici zpět a zavřete klapku vypouštěcího čerpadla.

Když vypustíte vodu pomocí nouzového vypouštění, je nutné vypouštěcí systém opět aktivovat:

1. Do komory pro hlavní praní dávko-vače pracího prostředku nalijte dva litry vody.
2. Spustíte program na vypouštění vody.

11.10 Opatření proti vlivu mrazu

Pokud spotřebič instalujete v místě, kde může teplota klesnout pod 0 °C, vypustíte zbylou vodu z přívodní hadice a vypouštěcího čerpadla.

1. Vytáhněte zástrčku ze zásuvky.

2. Zavřete vodovodní kohoutek.
3. Odšroubujte přívodní hadici.
4. Oba konce přívodní hadice vložte do nádoby a nechte z hadice vytéct vodu.
5. Vyprázdněte vypouštěcí čerpadlo. Viz nouzové vypouštění
6. Když je vypouštěcí čerpadlo prázdné, namontujte přívodní hadici zpět.



UPOZORNĚNÍ

Před opětovným použitím spotřebiče se ujistěte, že je okolní teplota vyšší než 0 °C. Výrobce neručí za škody způsobené nízkými teplotami.

12. ODSTRAŇOVÁNÍ ZÁVAD

Spotřebič se nespustí nebo se zastaví během provozu.

Nejprve zkuste najít řešení problému (viz tabulka). Pokud řešení nenajdete, kontaktujte servisní středisko.

U některých problémů zazní zvuková signalizace a na displeji se zobrazí výstražný kód:

- **E10** - Spotřebič se neplní vodou.
- **E20** - Spotřebič nevypouští vodu.

- **E40** - Dvířka spotřebiče jsou otevřená nebo nejsou správně zavřená.
- **EFO** - Je aktivován systém proti vyplavení.



UPOZORNĚNÍ

Před kontrolou spotřebič vypněte.

Problém	Možná příčina	Možné řešení
Spotřebič se neplní vodou.	Vodovodní kohoutek je zavřený.	Otevřete vodovodní kohoutek.
	Přívodní hadice je poškozená.	Ujistěte se, že přívodní hadice není poškozená.
	Filtry v přívodní hadici jsou zanesené.	Vyčistěte filtry. Řiďte se částí „Čištění a údržba“.
	Vodovodní kohoutek je zablokovaný nebo zanesený vodním kamenem.	Vyčistěte vodovodní kohoutek.
	Přívodní hadice není správně připojena.	Zkontrolujte, zda je připojení správné.
	Příliš nízký tlak vody.	Kontaktujte vaši vodárenskou společnost.
Spotřebič nevypouští vodu.	Vypouštěcí hadice je poškozená.	Ujistěte se, že vypouštěcí hadice není poškozená.

Problém	Možná příčina	Možné řešení
	Filtr vypouštěcího čerpadla je zanesený.	Vyčistěte filtr vypouštěcího čerpadla. Řiďte se částí „Čištění a údržba“.
	Vypouštěcí hadice je nesprávně připojena.	Zkontrolujte, zda je připojení správné.
	Byl nastavený prací program bez vypouštěcí fáze.	Nastavte vypouštěcí program.
	Je zapnutá funkce „Zastavení máchání“.	Nastavte vypouštěcí program.
Dvířka spotřebiče jsou otevřená nebo nejsou správně zavřená.		Zavřete správně dvířka.
Je aktivován bezpečnostní systém proti vyplavení.		<ul style="list-style-type: none"> • Spotřebič odpojte od sítě. • Zavřete vodovodní kohoutek. • Kontaktujte servisní středisko.
Fáze odstředování nefunguje.	Fáze odstředování je vypnutá.	Nastavte program odstředování.
	Filtr vypouštěcího čerpadla je zanesený.	Vyčistěte filtr vypouštěcího čerpadla. Řiďte se částí „Čištění a údržba“.
	Problémy s vyvážením náplně prádla.	Ručně rozložte prádlo v bubnu a spusťte odstředovací fázi znovu.
Nespustil se program.	Zástrčka není zasunutá do zásuvky.	Zasuňte ji do zásuvky.
	Je spálená pojistka (nebo vybavený jistič) v pojistkové skříni vaší domácnosti.	Vyměňte pojistku (aktivujte jistič).
	Nestisknuli jste tlačítko 4 .	Stiskněte tlačítko 4 .
	Je nastavený odložený start.	Pro okamžité spuštění programu zrušte odložený start.
	Je zapnutá funkce dětské pojistky.	Vypněte funkci dětské pojistky.
Na podlaze je voda.	Dochází k únikům vody ze spojení na vodovodních hadicích.	Zkontrolujte, zda jsou spojení těsná.
	Úniky vody z vypouštěcího čerpadla.	Ujistěte se, že je filtr vypouštěcího čerpadla vodotěsný.
	Vypouštěcí hadice je poškozená.	Ujistěte se, že přívodní hadice není poškozená.

Problém	Možná příčina	Možné řešení
Nelze otevřít dvířka spotřebiče.	Probíhá prací program.	Nechte prací program dokončit.
	V bubnu je voda.	Zvolte program vypouštění nebo odstředování.
Spotřebič vydává nezvyklý hluk.	Nesprávné vyrovnaní spotřebiče.	Spotřebič vyrovnejte. Řiďte se pokyny v části „Instalace“.
	Neodstranili jste obaly nebo přepravní šrouby.	Obaly nebo přepravní šrouby odstraňte. Řiďte se pokyny v části „Instalace“.
	Velmi malá náplň prádla.	Do bubnu přidejte více prádla.
Spotřebič se naplní vodou a okamžitě vypustí.	Konec vypouštěcí hadice je příliš nízko.	Ujistěte se, že je vypouštěcí hadice ve správné poloze.
Neuspokojivé výsledky praní.	Nedostatečné množství nebo nesprávný typ použitého pracího prostředku.	Zvyšte množství pracího prostředku nebo použijte jiný.
	Neodstranili jste odolné skvrny před vypráním prádla.	K odstranění odolných skvrn používejte speciální čisticí prostředky.
	Byla nastavena nesprávná teplota.	Nastavte správnou teplotu.
	Příliš velká náplň prádla.	Snižte náplň prádla.

Po kontrole spotřebič zapněte. Program bude pokračovat od okamžiku, ve kterém byl přerušen.

Pokud se problém objeví znovu, obraťte se na servisní středisko.

Pokud se na displeji zobrazí jiný výstražný kód, obraťte se na servisní středisko.

13. INSTALACE

13.1 Souprava fixovacích destiček (405517114)

Dostupná u vašeho autorizovaného prodejce.

Pokud spotřebič instalujete na podstavec, zajistěte jej pomocí fixovacích destiček.

Řiďte se pokyny dodanými s příslušnou soupravou.

13.2 Vybalení

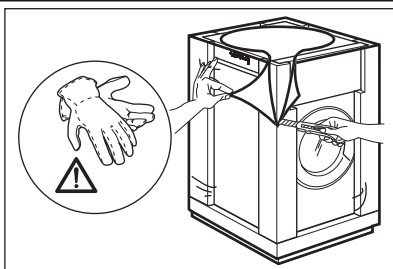

1. Používejte rukavice. Odstraňte vnější fólii. V případě potřeby použijte řezák.

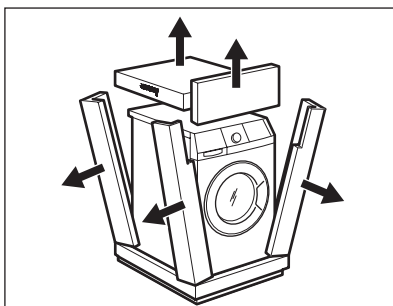

2. Odstraňte kartónový vršek.
3. Odstraňte polystyrénový obalový materiál.

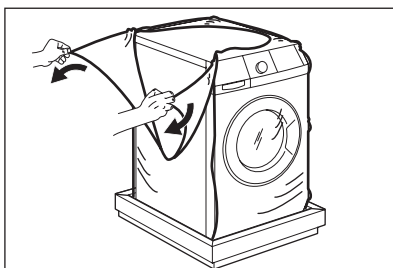

4. Odstraňte vnitřní fólii.

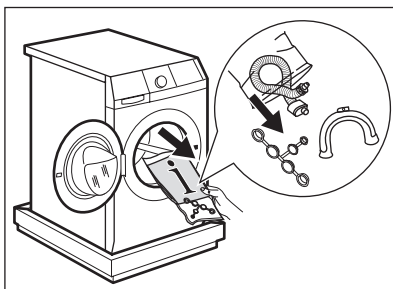

5. Otevřete dvířka spotřebiče. Odstraňte polystyrénový díl z těsnění dvířek a všechny předměty z bubnu.

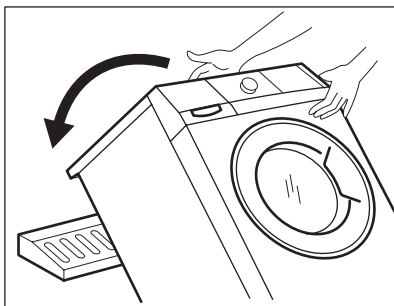

6. Na podlahu za spotřebič položte jeden kus polystyrénového obalového prvku. Opatrně na něj položte spotřebič jeho zadní stranou. Nepoškozďte hadice.

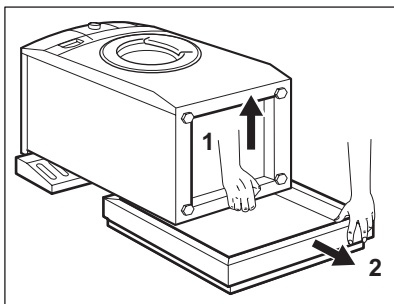

7. Odstraňte polystyrénovou ochranu ze spodní části spotřebiče.
8. Postavte spotřebič do svislé polohy.

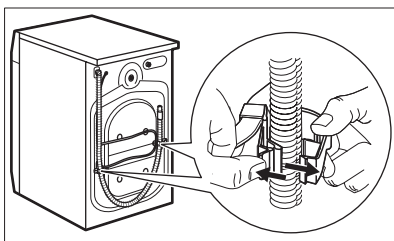

9. Vyndejte napájecí kabel a vypouštěcí hadici z držáků.

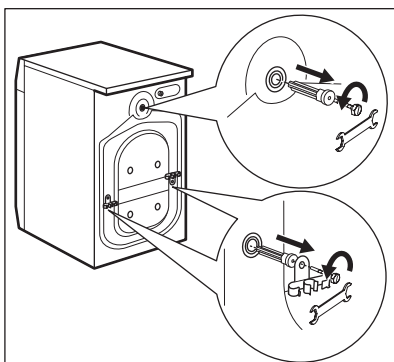

10. Vyšroubujte tři šrouby. Použijte klíč dodaný spolu se spotřebičem.
11. Vytáhněte plastové distanční kolíčky.

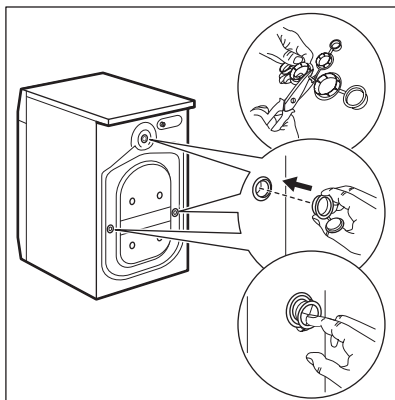

12. Plastové krytky zasuňte do otvorů. Tyto krytky naleznete v sáčku s návodem k použití.



UPOZORNĚNÍ

Před instalací spotřebiče odstraňte všechny přepravní šrouby a obaly.



Obaly a přepravní šrouby doporučujeme uschovat pro případné další stěhování spotřebiče.

13.3 Umístění a vyrovnaní

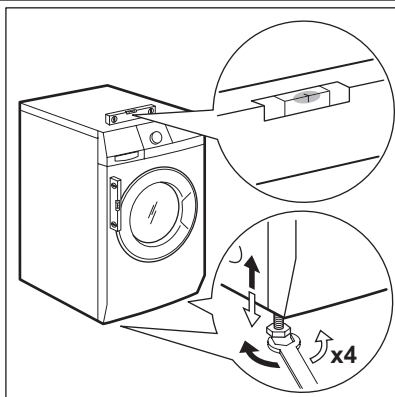

- Instalujte spotřebič na tvrdé rovné podlaze.
- Ujistěte se, koberec nebrání proudění vzduchu pod spotřebičem.
- Zkontrolujte, zda se spotřebič nedotýká zdi ani jiných zařízení či kusů nábytku.
- Uvolněním nebo utažením nožiček spotřebič vyrovnejte. Správné vyrovnaní spotřebiče zabraňuje vibracím, hluku a pohybu spotřebiče během jeho provozu.

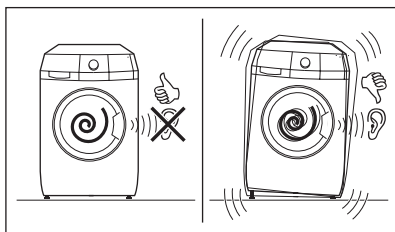

- Spotřebič musí být vyrovnaný a stabilní.



POZOR

Spotřebič nevyrovnávejte podložením kusů kartonu, dřeva či obdobných materiálů pod jeho nožičky.

13.4 Přívodní hadice

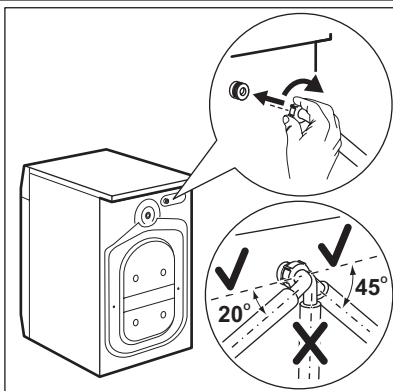

- Připojte hadici ke spotřebiči. Přívodní hadicí otáčejte pouze doleva či doprava. Povolte kruhovou matici a nastavte ji do správné polohy.

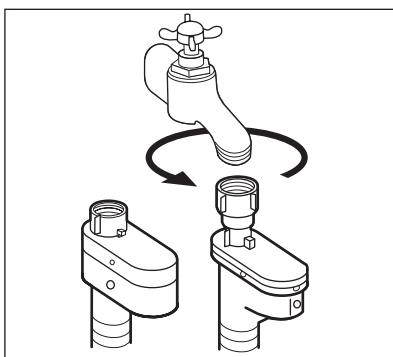

- Přívodní hadici připojte ke kohoutku se studenou vodou a závitem 3/4".



POZOR

Ujistěte se, že na jejich spojích nedochází k úniku vody.



Pokud je přívodní hadice příliš krátká, nenastavujte ji ani nepoužívejte prodlužovací hadice. Kontaktujte servisní středisko ohledně výměny přívodní hadice.

Zařízení proti vyplavení vody

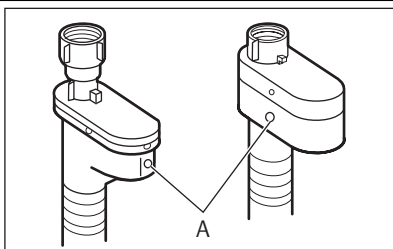

Přívodní hadice je vybavena zařízením proti vyplavení. Toto zařízení zabraňuje únikům vody v hadici z důvodů přirozeného stárnutí jejího materiálu. Červené políčko v okénku „A“ značí takové poškození.

Pokud se objeví, zavřete vodovodní kohoutek a zkontaktujte servisní středisko ohledně výměny této hadice.

13.5 Vypouštění vody

K připojení vypouštěcí hadice existuje několik různých postupů:

Pomocí plastového kolena.

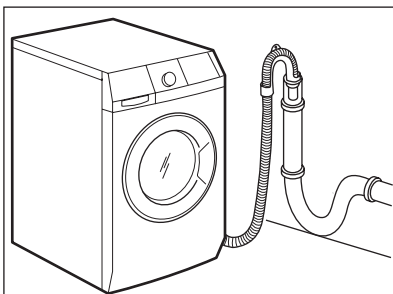
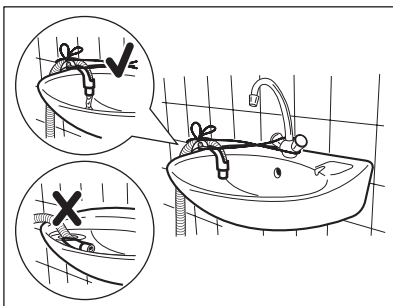
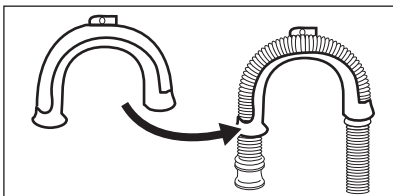

- Na kraji umyvadla.
- Ujistěte se, že se plastové koleno nemůže během vypouštění spotřebiče pohybovat. Přivažte koleno k vodovodnímu kohoutku nebo zdi.

- Ke stoupacímu potrubí s průduchem. Řiďte se obrázkem. Přímě do odpadní trubky ve výšce minimálně 60 cm a maximálně 100 cm. Konec vypouštěcí hadice musí být odvětrán tj. vnitřní průměr odpadní trubky musí být větší než vnější průměr vypouštěcí hadice.

Bez plastového kolena.

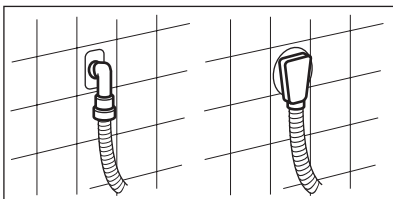
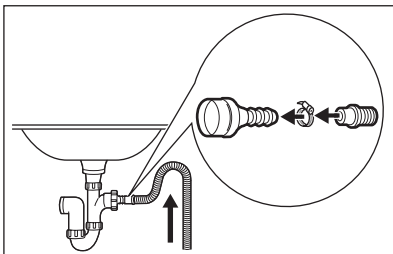

- K přípojce sifonu. Řiďte se obrázkem. Vypouštěcí hadici nasuňte na hubici sifonu a zajistěte sponou. Ujistěte se, že je na vypouštěcí hadici oblouk, aby se do spotřebiče nedostávala voda či nečistoty vypouštěné z umyvadla.
- Přímě do odpadního potrubí zabudovaného ve stěně místnosti a zajištěná pomocí spony.



Hadici lze prodloužit o maximálně 400 cm. V případě prodloužení hadice nebo ostatních hadic kontaktujte servisní středisko.

14. POZNÁMKY K OCHRANĚ ŽIVOTNÍHO PROSTŘEDÍ

Recyklujte materiály označené symbolem ♻️. Obaly vyhoďte do příslušných odpadních kontejnerů k recyklaci.

Pomáhejte chránit životní prostředí a lidské zdraví a recyklovat elektrické a elektronické spotřebiče určené k

likvidaci. Spotřebiče označené příslušným symbolem ⚡ nelikvidujte spolu s domovním odpadem. Spotřebič odevzdejte v místním sběrném dvoře nebo kontaktujte místní úřad.

www.aeg.com/shop



132938271-A-292012

