

Návod k použití

PKF 645E14E

Q4ACZM1293

PKE6..E..

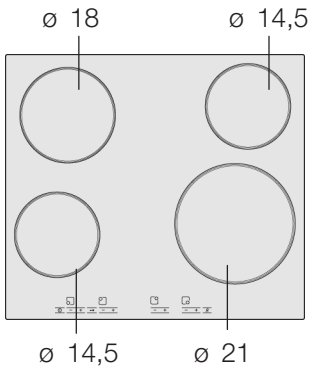

PKF6..E..

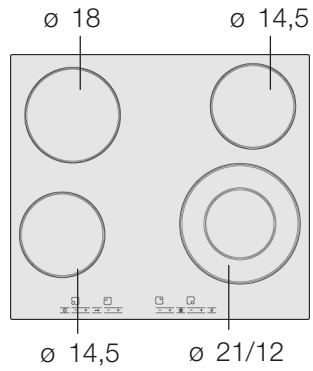

PKN6..E..

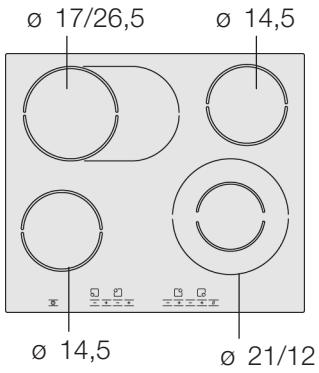

PKN8..E..

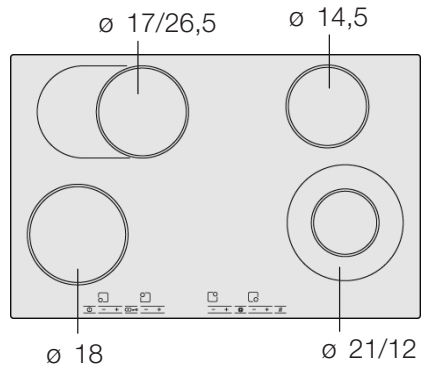

$\varnothing = \text{cm}$

Obsah

Bezpečnostní pokyny	5
Bezpečnostní pokyny k tomuto spotřebiči	5
Příčiny škod	6
Ochrana životního prostředí	8
Ekologická likvidace odpadu	8
Tipy, jak ušetřit energii	8
Seznámení se spotřebičem	9
Ovládací panel	9
Varné zóny	10
Ukazatel zbytkového tepla	10
Nastavení varné desky	11
Zapnutí a vypnutí varné desky	11
Nastavení varné zóny	11
Tabulka pro vaření	13
Elektronika uvedení do varu	15
Nastavení elektroniky uvedení do varu.....	15
Tabulka pro vaření k elektronice uvedení do varu	15
Tipy k elektronice uvedení do varu	16
Dětská pojistka	17
Zapnutí a vypnutí dětské pojistky	17
Automatická dětská pojistka	17

Obsah

Automatické časové omezení	17
Základní nastavení	18
Změna základních nastavení	18
Čištění a údržba	19
Sklokeramika	19
Rám varné desky	20
Odstranění poruchy	21
Zákaznický servis	22

Bezpečnostní pokyny

Přečtěte si pozorně tento návod k použití. Umožní vám to varnou desku bezpečně a správně obsluhovat.

Návod k použití, montážní návod a doklad ke spotřebiči dobře uschovejte. Pokud budete spotřebič předávat dál, přiložte tyto náležitosti.

Po vybalení spotřebič přezkoušejte. Pokud je spotřebič poškozený, nezapojte ho.

Bezpečnostní pokyny k tomuto spotřebiči

Tento spotřebič je určen pouze pro použití v domácnosti. Spotřebič používejte výhradně k přípravě pokrmů. Spotřebič nenechávejte během provozu bez dozoru.

Bezpečná obsluha

Dospělí a děti nesmí spotřebič nikdy používat bez dozoru

- pokud nejsou tělesně nebo duševně schopní,
- nebo nemají znalosti a zkušenosti,

aby mohli spotřebič správně obsluhovat.

Přehřátý olej a tuk

Nebezpečí požáru! Přehřátý olej nebo tuk se rychle vznítí. Horký olej nebo tuk nikdy nenechávejte rozhřívat bez dozoru. Hořící olej nebo tuk nikdy nehaste vodou. Plameny uduste pokličkou nebo talířem. Vypněte varnou zónu.

Horké varné zóny

Nebezpečí popálení! Nikdy se nedotýkejte horkých varných zón. Malé děti nepouštějte do blízkosti varné desky.

Nebezpečí požáru! Na varnou desku nikdy nepokládejte hořlavé předměty.

Nebezpečí požáru! Do zásuvek přímo pod varnou desku neukládejte hořlavé předměty nebo spreje.

Mokrý dna hrnců a mokré varné zóny

Nebezpečí úrazu! Pokud je mezi dnem hrnce a varnou zónou voda, může vzniknout tlak páry. Tlakem páry může hrnec náhle vyskočit do výšky. Udržujte varné zóny a dna hrnců vždy suché.

Praskliny ve sklokeramice

Nebezpečí úrazu elektrickým proudem! V případě prasklin nebo trhlin ve sklokeramice vypněte pojistku v pojistkové skříni. Zavolejte servis.

Varná zóna hřeje, ale ukazatel nefunguje

Nebezpečí popálení! Když ukazatel nefunguje, varnou zónu vypněte. Zavolejte servis.

Varná deska se vypne

Nebezpečí požáru! Pokud se varná deska samočinně vypne a nelze ji pak již ovládat, mohla by se později neúmyslně zapnout. Abyste tomu zabránili, je nutné varnou desku vypojit z elektrické sítě. Vypněte pojistku v pojistkové skříni. Zavolejte servis.

Neodborné opravy

Nebezpečí úrazu elektrickým proudem! Neodborné opravy jsou nebezpečné. Pokud je spotřebič vadný, vypněte pojistku v pojistkové skříni. Zavolejte servis. Provádět opravy a vyměňovat poškozené přírodní kabely smí výhradně technik zákaznického servisu vyškolený naší společností.

Příčiny škod

Dna hrnců a pánví

Drsná dna hrnců a pánví mohou poškrábat sklokeramiku.

Neohřívejte prázdnou nádobu. Mohlo by dojít k poškození.

Horké pánve a hrnce

Na ovládací panel, oblast ukazatelů ani na rám nikdy neodkládejte horké pánve a hrnce. Mohlo by dojít k poškození.

Tvrdé a špičaté předměty

Jestliže na varnou desku upadnou tvrdé nebo špičaté předměty, mohou ji poškodit.

Fólie a plasty

Alobal nebo plastové nádoby se mohou na horké varné zóně roztavit. Ochranná fólie sporáku není pro vaši varnou desku vhodná.

Přehled

V následující tabulce najdete nejčastější poškození:

Poškození	Příčina	Opatření
Skvrny	Pokrmy, které přetečou	Pokrmy, které přetečou, okamžitě odstraňte pomocí škrabky na sklo.
	Nevhodné čisticí prostředky	Používejte pouze čisticí prostředky vhodné pro sklokeramiku.
Poškrábání	Sůl, cukr a písek	Nepoužívejte varnou desku jako pracovní nebo odkládací plochu.
	Drsná dna hrnců a pánví mohou poškrábat sklokeramiku	Zkontrolujte své nádobí.
Změny barvy	Nevhodné čisticí prostředky	Používejte pouze čisticí prostředky vhodné pro sklokeramiku.
	Odření hrncem (např. hliník)	Hrnce a pánve při posouvání nazdvihněte.
Nerovnosti povrchu	Cukr, pokrmy s vysokým obsahem cukru	Pokrmy, které přetečou, okamžitě odstraňte pomocí škrabky na sklo.

Ochrana životního prostředí

Ekologická likvidace odpadu



Spotřebič vybalte a obaly zlikvidujte v souladu se zákony na ochranu životního prostředí.

Tento spotřebič je označen v souladu s evropskou směrnicí 2002/96/ES o starých elektrických a elektronických přístrojích (Waste Electrical and Electronic Equipment - WEEE).

Směrnice platná v zemích EU udává způsob navrácení nebo recyklace zařízení, která už dosloužila.

Tipy, jak ušetřit energii

- Používejte hrnce a pánve se silným rovným dnem. Nerovná dna zvyšují spotřebu energie.
- Průměr dna hrnce a pánve by měl odpovídat velikosti varné zóny.
Mějte na zřeteli: Výrobci nádobí často udávají horní průměr hrnce. Většinou bývá větší než průměr dna.
- Pro malé množství používejte malý hrnec. Velký, jen málo naplněný hrnec spotřebuje mnoho energie.
- Hrnce vždy přiklopte pokličkou vhodné velikosti. Při vaření bez pokličky se spotřebuje čtyřikrát více energie.
- Vařte v malém množství vody. Ušetříte tak energii. U zeleniny zůstanou zachovány vitamíny a minerální látky.
- Včas přepínejte na nižší stupeň vaření.
- Využívejte zbytkové teplo varné desky. Při delší době vaření vypněte varnou zónu již 5 až 10 minut před koncem doby vaření.

Seznámení se spotřebičem

Návod k použití platí pro různé varné desky.
Na *straně 2* naleznete přehled typů s rozměry.

Ovládací panel

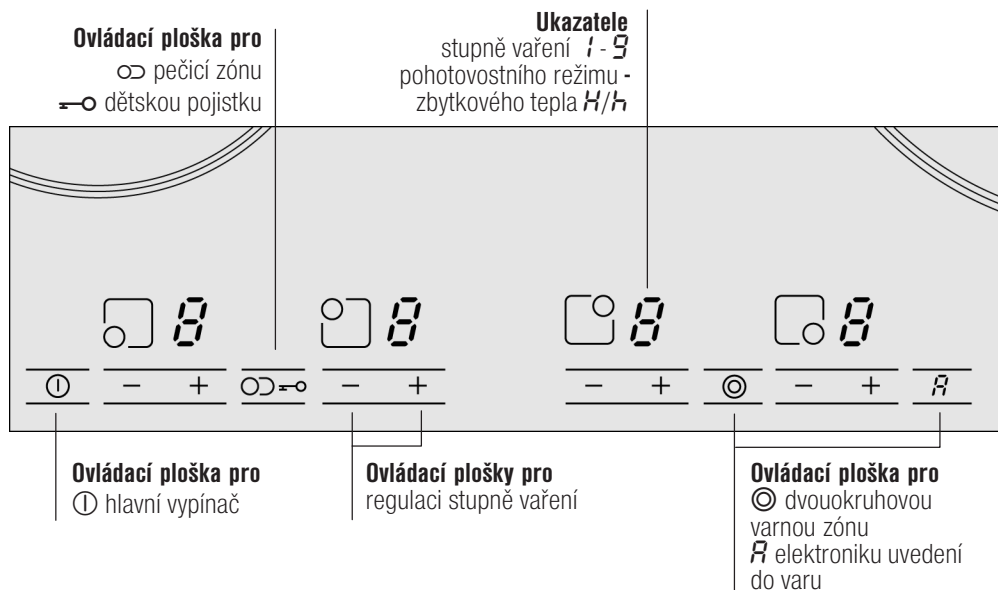

Ovládací plošky



Pokud se dotknete nějakého symbolu, zaktivuje se příslušná funkce.

Poznámky

Pokud se současně dotknete více políček, zůstanou nastavení beze změny. Tak můžete například otřít nečistoty v prostoru ovládání.

Ovládací plošky udržujte vždy suché. Vlhkost má negativní vliv na funkci.

Varné zóny

Varná zóna	Připojení a odpojení
<input type="radio"/> Jednookruhová varná zóna	
<input checked="" type="radio"/> Dvouokruhová varná zóna	Dotkněte se symbolu 
<input type="radio"/> Pečicí zóna	Dotkněte se symbolu 

Připojení varné zóny: Svítí příslušný ukazatel.

Zapnutí varné zóny: Automaticky se zvolí naposledy nastavená velikost.

Ukazatel zbytkového tepla

Varná deska má pro každou varnou zónu dvoustupňový ukazatel zbytkového tepla.

Když se na ukazateli zobrazí **H**, je varná zóna ještě horká. Na varné zóně můžete např. udržovat teplé malé množství pokrmu nebo rozpustit polevu. Když varná zóna zchladne, ukazatel se přepne na **h**. Ukazatel zhasne, když je varná zóna dostatečně vychladlá.

Nastavení varné desky

V této kapitole je popsáno nastavení varných zón. V tabulce naleznete stupně a doby vaření pro různé pokrmy.

Zapnutí a vypnutí varné desky

Varná deska se zapíná a vypíná hlavním vypínačem.

Zapnutí: Dotkněte se symbolu ①. Ukazatel nad hlavním vypínačem svítí. Varná deska je připravená k provozu.

Vypnutí: Dotýkejte se symbolu ①, dokud ukazatel nad hlavním vypínačem nezhasne. Všechny varné zóny jsou vypnuté. Ukazatel zbytkového tepla svítí dál, dokud nejsou varné zóny dostatečně vychladlé.

Upozornění

Varná deska se vypne automaticky, pokud jsou všechny varné zóny déle než 20 sekund vypnuty.

Nastavení varné zóny

Symboly + a – nastavíte požadovaný stupeň vaření.

Stupeň vaření 1 = nejnižší výkon

Stupeň vaření 9 = nejvyšší výkon

každý stupeň ohřevu má mezistupeň. Ten je označen bodem.

Nastavení stupně vaření:

Varná deska musí být zapnuta.

1. Dotkněte se symbolu + nebo –.
Na ukazateli svítí 0.
2. Během následujících 10 sekund se dotkněte symbolu + nebo –.
Zobrazí se základní nastavení.
Symbol + stupeň vaření 9
Symbol – stupeň vaření 4

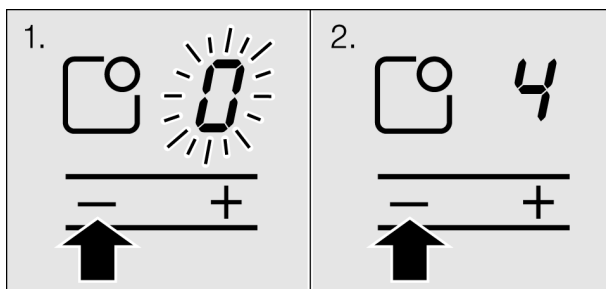

3. Změna stupně vaření: Dotýkejte se symbolu + nebo –, dokud se nezobrazí požadovaný stupeň vaření.

Vypnutí varné zóny:

Dotýkejte se symbolu + nebo –, dokud se nezobrazí 0. Přibližně po 10 sekundách se zobrazí ukazatel zbytkového tepla.

Upozornění

Teplota varné zóny se reguluje zapínáním a vypínáním ohřevu. I při nejvyšším výkonu se ohřev může zapínat a vypínat.

Tabulka pro vaření

V následující tabulce najdete několik příkladů.

Doby vaření závisí na druhu, hmotnosti a kvalitě pokrmů. Proto jsou možné odchylky.

Pro uvedení do varu používejte stupeň vaření 9.

	Stupeň pro další vaření	Doba trvání dalšího vaření v minutách
Rozpouštění		
Čokoláda, poleva, máslo, med	1-2	-
Želatina	1-2	-
Ohřívání a udržování teploty		
Eintopf (např. čočkový Eintopf)	2	-
Mléko**	1-2	-
Párky ohřáté ve vodě**	3-4	-
Rozmrazování a ohřívání		
Zmrazený špenát	2-3	20-30 min
Zmrazený guláš	2-3	10-15 min
Dovařování, svařování		
Knedlíky	4-5*	20-30 min
Ryby	4-5*	10-15 min
Světlé omáčky, např. bešamel	1-2	3-6 min
Štehané omáčky, např. bearská omáčka, holandská omáčka	3-4	8-12 min
Vaření, vaření v páře, dušení		
Rýže (s dvojnásobným množstvím vody)	2-3	15-30 min
Mléčná rýže	1-2	25-35 min
Brambory vařené ve slupce	4-5	25-30 min
Vařené loupané brambory	4-5	15-25 min
Těstoviny, nudle	6-7*	6-10 min
Eintopf, polévky	3-4	15-60 min
Zelenina	2-3	10-20 min
Zmrazená zelenina	3-4	10-20 min
Vaření v tlakovém hrnci	4-5	-

	Stupeň pro další vaření	Doba trvání dalšího vaření v minutách
Dušení		
Rolády	4-5	50-60 min
Dušená pečeně	4-5	60-100 min
Guláš	2-3	50-60 min
Pečení**		
Řízek, přírodní nebo obalovaný	6-7	6-10 min
Řízek zmrazený	6-7	8-12 min
Kotleta, přírodní nebo obalovaná	6-7	8-12 min
Steak (silný 3 cm)	7-8	8-12 min
Drůbeží prsa (silná 2 cm)	5-6	10-20 min
Drůbeží prsa, zmrazená	5-6	10-30 min
Ryby a rybí filé přírodní	5-6	8-20 min
Ryby a rybí filé obalované	6-7	8-20 min
Ryby a rybí filé, obalované a zmrazené, např. rybí prsty	6-7	8-12 min
Scampi a garnáti	7-8	4-10 min
Zmrazené směsi	6-7	6-10 min
Paláčky	6-7	postupně
Omelety	3-4	postupně
Volská oka	5-6	3-6 min
Fritování (porce po 150-200 g fritujte v 1-2 l oleje**)		
Zmrazené potraviny, např. hranolky, kuřecí nugety		
Krokety	8-9	
Masové kuličky	7-8	
Maso, např. části kuřete	7-8	
Ryby obalované nebo v pивním těstíčku	6-7	
Zelenina, houby obalované nebo v pивním těstíčku	5-6	
Drobné pečivo, např. vdolky/koblihы, ovoce v pивním těstíčku	5-6	
	4-5	
* Postupné vaření bez pokličky		
** Bez pokličky		

Elektronika uvedení do varu

Elektronika uvedení do varu zahřeje varnou zónu pomocí nejvyššího výkonu a přepne zpět na vámi zvolený stupeň dalšího vaření.

Doba zahřívání varné zóny závisí na nastaveném stupni dalšího vaření.

Nastavení elektroniky uvedení do varu

Elektroniku uvedení do varu lze aktivovat pouze během prvních 30 sekund po zapnutí varné zóny:

1. Nastavte požadovaný stupeň dalšího vaření.
2. Dotkněte se symbolu \overline{R} .

Elektronika uvedení do varu je aktivovaná. Na ukazateli střídavě bliká \overline{R} a stupeň dalšího vaření.

Po uvedení do varu svítí na ukazateli již jen stupeň dalšího vaření.

Tabulka pro vaření k elektronice uvedení do varu

V následující tabulce je uvedeno, pro jaké pokrmy je elektronika uvedení do varu vhodná.

Menší uvedené množství se vztahuje na menší varné zóny, větší množství pak na větší varné zóny. Uvedené hodnoty jsou orientační.

Pokrmy připravované pomocí elektroniky uvedení do varu	Množství	Stupeň vaření	Celková doba vaření v minutách
Ohřívání			
Vývar	500 ml-1l	A 7-8	4-7 min
Zahuštěné polévky	500 ml-1l	A 2-3	3-6 min
Mléko**	200-400 ml	A 1-2	4-7 min
Ohřívání a udržování teploty			
Eintopf (např. čočkový eintopf)	400-800 g	A 1-2	-

Pokrmý připravované pomocí elektroniky uvedení do varu	Množství	Stupeň vaření	Celková doba vaření v minutách
Rozmrazování a ohřívání			
Zmrazený špenát	300-600 g	A 2-3	10-20 min
Zmrazený guláš	500 g-1 kg	A 2-3	20-30 min
Dovařování			
Ryby	300-600 g	A 4-5*	20-25 min
Vaření			
Rýže (s dvojnásobným množstvím vody)	125-250 g	A 2-3	20-35 min
Brambory vařené ve slupce s 1-3 šálky vody	750 g-1,5 kg	A 4-5	30-40 min
Vařené loupané brambory s 1-3 šálky vody	750 g-1,5 kg	A 4-5	20-30 min
Zelenina s 1-3 šálky vody	500 g-1 kg	A 2-3	15-20 min
Zmrazená zelenina s 1-3 šálky vody	500 g-1 kg	A 4-5	
Dušení			
Rolády	4 kusy	A 4-5	50-60 min
Dušená pečeně	1 kg	A 4-5	80-100 min
Pečení**			
Řízek, přírodní nebo obalovaný	1-2	A 6-7	8-12 min
Kotleta, přírodní nebo obalovaná	1-2	A 6-7	8-12 min
Steak (silný 3 cm)	1-2	A 7-8	8-12 min
Ryby a rybí filé obalované	1-2	A 6-7	8-12 min
Ryby a rybí filé, obalované a zmrazené, např. rybí prsty	200-300 g	A 6-7	8-12 min
Palačinky		A 6-7	postupné pečení

* Postupné vaření bez pokličky

** Bez pokličky

Tipy k elektronice uvedení do varu

Elektronika uvedení do varu je určena pro vaření suchých pokrmů s malou výživnou hodnotou.



- U velkých varných zón nalévejte k pokrmu jen cca 3 šálky vody, u malých cca 2.
- Hrnci přikryjte pokličkou.
- Pro pokrmy, které se vaří ve velkém množství vody (např. těstoviny), není elektronika uvedení do varu vhodná.

Dětská pojistka

Pomocí dětské pojistky můžete zajistit, aby varnou desku nemohly zapnout děti.

Zapnutí a vypnutí dětské pojistky

Varná deska musí být vypnutá.

Zapnutí: Cca 4 sekundy se dotýkejte symbolu . Na dobu 10 sekund se rozsvítí symbol . Varná deska je zablokovaná.

Vypnutí: Cca 4 sekundy se dotýkejte symbolu . Zablokování se zruší.

Automatická dětská pojistka

Pomocí této funkce se dětská pojistka automaticky aktivuje vždy po vypnutí varné desky.

Zapnutí a vypnutí

Postup pro zapnutí automatické dětské pojistky je popsáný v kapitole Základní nastavení.

Automatické časové omezení

Pokud je varná zóna v provozu delší dobu a nezměníte nastavení, aktivuje se automatické časové omezení.

Ohřev varné zóny se přeruší. Na ukazateli varné zóny bliká střídavě *F* a *B*.

Jakmile se dotknete libovolné ovládací plošky, ukazatel zhasne. Můžete provést nové nastavení.

Za jak dlouho se aktivuje časové omezení, závisí na nastaveném stupni vaření (1 až 10 hodin).

Základní nastavení

Váš spotřebič má různá základní nastavení. Tato nastavení si můžete upravit dle svých vlastních zvyklostí.

Ukazatel	Funkce
$\square \text{ !}$	Automatická dětská pojistka \square Vypnutá.* $!$ Zapnutá.
$\square \text{ ?}$	Připojení topných okruhů \square Vypnuté. $!$ Zapnuté. ? Poslední nastavení před vypnutím varné zóny.*
$\square \text{ 0}$	Vrácení na základní nastavení \square Vypnuté. $!$ Zapnuté.

* Základní nastavení

Změna základních nastavení

Varná deska musí být vypnutá.

1. Zapněte varnou desku.
2. Během následujících 10 sekund se 4 sekundy dotýkejte symbolu ↔ .

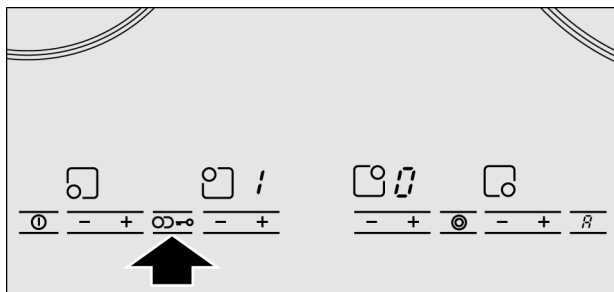

Na levém displeji střídavě bliká \square a $!$, na pravém displeji svítí \square .

- Dotýkejte se symbolu $\rightarrow\circ$ tolikrát, dokud se na levém displeji nezobrazí požadovaný ukazatel.
- Dotýkejte se symbolu $+$ tolikrát, dokud se na pravém displeji nezobrazí požadované nastavení.

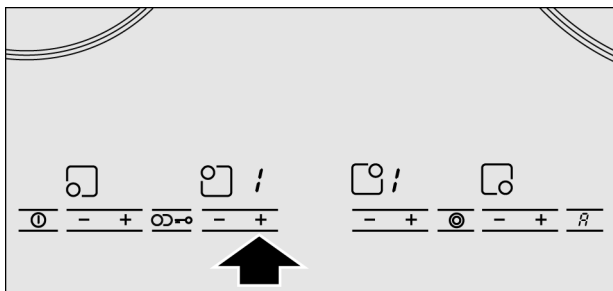

- Po dobu 4 sekund se dotýkejte symbolu $\rightarrow\circ$.
Nastavení bylo aktivováno.

Vypnutí

Pro opuštění základního nastavení vypněte varnou desku hlavním vypínačem a znovu ji nastavte.

Čištění a údržba

Pokyny v této kapitole vám pomohou při údržbě varné desky.

Vhodné čisticí a ošetrovací prostředky obdržíte u zákaznického servisu nebo v našem internetovém obchodě.

Sklokeramika

Čištění

Varnou desku vyčistěte po každém vaření. Zbytky pokrmů se tak nepřipečou.

Varnou desku čistěte, až když je dostatečně vychladlá.

Používejte pouze čisticí prostředky vhodné pro sklokeramiku. Dodržujte pokyny pro čištění uvedené na obale.

Nikdy nepoužívejte:

- nezředěné prostředky na ruční mytí nádobí,
- čisticí prostředky pro myčku nádobí,
- abrazivní prostředky,
- agresivní čisticí prostředky, jako jsou spreje na pečící trouby nebo odstraňovače skvrn,
- abrazivní houbičky,
- vysokotlaké čističe nebo parní čističe.

Škrabka na sklo

Silné znečištění odstraníte nejlépe škrabkou na sklo:

1. Škrabku na sklo odjistěte.
2. Sklokeramickou plochu čistěte čepelí.

Sklokeramickou plochu nečistěte krytem škrabky. Sklokeramická plocha by se mohla poškrábat.



Čepel je velmi ostrá. Nebezpečí pořezání. Když škrabku nepoužíváte, zajistěte čepel. Poškozenou čepel ihned vyměňte.

Údržba

Na údržbu varné desky používejte ochranné a ošetřující prostředky na sklokeramiku. Dodržujte pokyny uvedené na obale.

Rám varné desky

Abyste zabránili poškození rámu varné desky, dodržujte následující pokyny:

- Používejte pouze teplý mycí roztok.
- Nepoužívejte agresivní nebo abrazivní prostředky.
- Nepoužívejte škrabku na sklo.

Odstranění poruchy

Jestliže se vyskytne porucha, často se jedná jen o maličkost. Než zavoláte servis, věnujte pozornost následujícím pokynům.

Ukazatel	Chyba	Opatření
Žádný	Přerušené napájení.	Zkontrolujte domovní pojistku spotřebiče. Pomocí jiných elektrických spotřebičů zkontrolujte, zda nedošlo k výpadku proudu.
<i>E</i> bliká	Ovládací ploška je vlhká nebo na ní leží nějaký předmět.	Ovládací plošku osušte nebo odstraňte předmět.
<i>Er</i> + číslo	Porucha elektroniky.	Spotřebič vypněte a cca po 30 sekundách znovu zapněte domovní pojistkou nebo jističem v pojistkové skříni. Pokud se ukazatel zobrazí znovu, zavolejte servis.
<i>F2</i>	Elektronika je přehřátá a vypnula příslušnou varnou zónu.	Počkejte, až elektronika dostatečně vychladne. Pak se dotkněte ovládací plošky varné zóny.*
<i>F4</i>	Elektronika je přehřátá a vypnula všechny varné zóny.	Počkejte, až elektronika dostatečně vychladne. Pak se dotkněte libovolné ovládací plošky.*
<i>F8</i>	Varná zóna byla v provozu příliš dlouho a vypnula se.	Varnou zónu můžete ihned znovu zapnout.

* Na ovládací panel ani k němu nepokládejte horké hrnce.

Zákaznický servis

Pokud je nutné váš spotřebič opravit, je tu náš servis. Adresu a telefonní číslo nejbližšího servisního střediska naleznete v telefonním seznamu. Také uvedená servisní centra vám ráda sdělí kontakt na nejbližší servisní středisko.

Číslo E a číslo FD

Pokud se obrátíte na náš servis, sdělte prosím číslo E a číslo FD spotřebiče. Typový štítek s těmito čísly naleznete v dokladu spotřebiče.

Mějte na paměti, že návštěva servisního technika není v případě chybné obsluhy bezplatná ani během záruční doby.

Montážní návod

PKF 645E14E

1

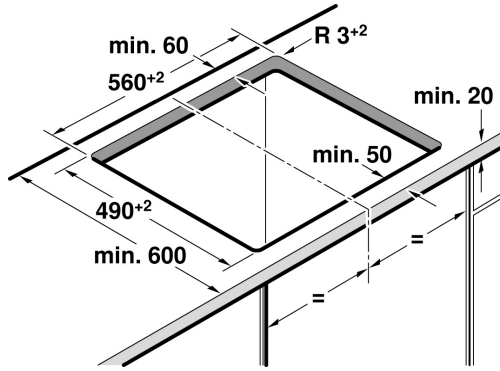
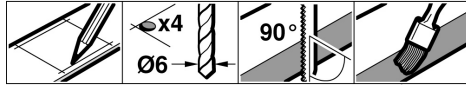

2

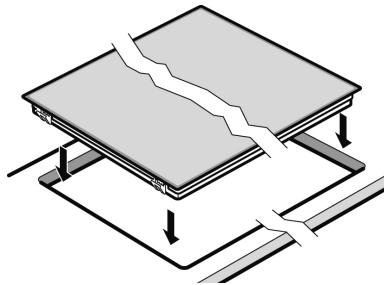

Je nutné dodržet tyto pokyny

Elektrické připojení: smí provádět pouze koncesovaný odborník. V případě nesprávného připojení zaniká nárok na záruku.

Zabudování: jen odborným způsobem, za případnou škodu odpovídá montér.

Způsob připojení: Spotřebič odpovídá stupni ochrany I a smí být připojen jen s ochranným vodičem.

Elektroinstalace: Při instalaci se musí použít jistič všech pólů s odstupem kontaktů min. 3 mm.

Pod spotřebičem: nesmí být zabudovány chladničky, myčky nádobí, neodvětrávané pečicí trouby a pračky.

Mezidno: pokud je spodní strana varné desky přístupná, je nutno namontovat mezidno.

Ohledně možnosti zakoupení mezidna jako příslušenství se informujte ve specializované prodejně.

Pokud použijete vlastní mezidno, musí minimální vzdálenost od síťové přípojky spotřebiče činit 10 mm.

Pracovní deska: rovná, vodorovná, stabilní.

Příprava nábytku - obrázek 1

Vestavný nábytek: tepelně odolný minimálně do 90 °C.

Výřez: minimální vzdálenost od postranních stěn: 70 mm.

U spotřebičů s varnou deskou o šířce 70 cm: minimální vzdálenost výřezu od postranních stěn: 80 mm.

Po vyřezávání odstraňte piliny.

Rezné plochy: žáruvzdorně zabezpečte.

Připojení a zasazení varné desky - obrázek 2

Před připojením spotřebiče zkontrolujte elektrickou instalaci v domácnosti.

A: Spotřebič s předmontovaným třížilovým přívodním kabelem:

barevné kódování síťové přípojky: zeleno-žlutá = ochranný vodič ⊕, modrá = nulový vodič, hnědá = fáze (krajní vodič).

Dbejte na zabezpečení správného jištění elektrické instalace v domácnosti.

V případě potřeby vyměňte vedení za vícefázovou přípojku.

Při výměně kabelu viz **B:**

B: Spotřebič bez přívodního kabelu: připojení provádějte pouze podle schématu připojení. V případě potřeby namontujte přiložené měděné můstky.

Síťová přípojka: Typ H05 VVF nebo vyšší.

Žluto-zelený ochranný vodič musí být na straně spotřebiče o 10 mm delší než ostatní vodiče.

C: Spotřebič s namontovaným pěti/šestižilovým přívodním kabelem:

Přívodní kabel smí vyměňovat pouze vyškolený technik zákaznického servisu.

Zasazení: přívodní kabel se nesmí uskřípnout ani vést přes ostré hrany.

Pokud je pod spotřebičem zabudována pečicí trouba, veďte kabel k připojovací zásuvce v zadních rozích pečicí trouby.

Upozornění: pokud se na displeji spotřebiče zobrazí , je spotřebič připojený nesprávně. Odpojte spotřebič ze sítě, zkontrolujte přípojku.

Pracovní desky s dlaždicemi: spáry mezi dlaždicemi utěsňte silikonovým tmelem.

Demontáž varné desky

Spotřebič odpojte od sítě. Varnou desku zespodu vytlačte.

Ujištění dovozce o vydání prohlášení o shodě

Vážený zákazníku,

dle § 13, odst.5 zákona č.22/97 Sb. Vás ujišťujeme, že na všechny výrobky distribuované společností BSH domácí spotřebiče s.r.o. našim obchodním partnerům bylo vydáno prohlášení o shodě ve smyslu zákona č. 22/97 Sb a nařízení vlády č.168/1997 Sb., 169/1997 Sb. a 177/1997 Sb. a příslušných nařízení vlády.

Toto ujištění dovozce o vydání prohlášení o shodě se vztahuje na všechny výrobky včetně plynových spotřebičů, které jsou obsaženy v aktuálním ceníku firmy BSH domácí spotřebiče s.r.o.

Prohlášení o hygienické nezávadnosti výrobků

Všechny výrobky distribuované společností BSH domácí spotřebiče s.r.o. a přicházející do styku s potravinami splňují požadavky o hygienické nezávadnosti dle zákona č.258/2000 Sb., vyhlášky 38/2001 Sb. Toto prohlášení se vztahuje na všechny výrobky přicházející do styku s potravinami uvedené v aktuálním ceníku firmy BSH domácí spotřebiče s.r.o.

Záruční podmínky

Na tento uvedený výrobek je poskytována záruční lhůta 24 měsíců (ode dne prodeje).

Základním průkazem práv spotřebitele ve smyslu Občanského zákoníku je pořizovací doklad (paragon, faktura, leasingová smlouva ap.). Pokud byl při prodeji vydán záruční list, je tento součástí výrobku s výrobním číslem uvedeným na přední straně tohoto záručního listu. Zejména v případech delší než zákonné záruční lhůty je proto záruční list jediným průkazným dokladem práv uživatele pro uznání prodloužené záruky. Ve vlastním zájmu ho proto uschovejte. Nedílnou součástí záručního listu je doklad o pořízení (paragon, faktura, leasingová smlouva apod.) Pro případ prodloužené záruční lhůty z důvodu dříve provedených oprav je nutno předložit i opravní listy z těchto oprav.

Bezplatný záruční servis je možno poskytnout jen v případě předložení pořizovacího dokladu nebo v případě prodloužené záruky i vyplněného záručního listu (musí obsahovat druh spotřebiče, typové označení, výrobní číslo, datum prodeje a označení prodávajícího v souladu s § 620 odst. 3 Občanského zákoníku). Záruční list vyplňuje prodejce a je v zájmu spotřebitele zkontrolovat správnost a úplnost uvedených údajů. Záruční list je platný pouze v originálu, na kopie nebude brán zřetel.

Záruční oprava se vztahuje výhradně na závady, které vzniknou průkazně v době platné záruční lhůty, a to vadou materiálu nebo výrobní vadou. Takto vzniklé závady je oprávněn odstranit pouze autorizovaný servis. Uplatnit záruku může spotřebitel u autorizovaného servisu nebo v prodejně, kde byl spotřebič zakoupen. Zvolí-li spotřebitel jiný, než nejbližší autorizovaný servis, bude na něm, aby nesl v souvislosti s tím zvýšené náklady.

Ze záručních oprav jsou vyloučeny zejména tyto případy:

- výrobek byl instalován nebo používán v rozporu s návodem k obsluze, příp. s návodem na montáž
- údaje na záručním listu nebo dokladu o zakoupení se liší od údajů na výrobním štítku spotřebiče
- při chybějícím nebo poškozeném výrobním štítku spotřebiče
- je-li výrobek používán k jinému než výrobcem stanovenému účelu - spotřebič je určen k používání v domácnosti.
- záruka neplatí, je-li výrobek používán k profesionálním nebo komerčním účelům
- mechanické poškození (závady vzniklé při přepravě)
- poškození vzniklá nepozorností, živelnou pohromou nebo jinými vnějšími vlivy (např. vyšším napětím v elektrorozvodné síti, extrémně tvrdou vodou apod.)
- neodborným zásahem, nepovolenými konstrukčními změnami nebo opravou provedenou neoprávněnou osobou
- běžná údržba nebo čištění, instalace, programování, kontrola parametrů výrobku
- opotřebením vzniklé používáním spotřebiče

Rozšířená záruka nad rámec zákona

U spotřebičů (pračky, myčky) sériově vybavených systémem Aqua-Stop (patent fy BSH) je výrobcem poskytnuta záruka na škody způsobené chybou tohoto systému. Na tyto škody poskytneme náhradu soukromému spotřebiteli a to po celou dobu životnosti spotřebiče.

Upozornění pro prodejce

Prodejce je povinen dát zákazníkovi platný prodejní doklad, kde bude uvedeno datum prodeje a označení spotřebiče a na požádání zákazníka je povinen vystavit správně a úplně vyplněný záruční list v den prodeje výrobku. Při případné předprodejní reklamaci je třeba předložit řádně vyplněný reklamační protokol.

„Spotřebič není určený pro používání osobami (včetně dětí) se sníženými fyzickými, smyslovými a nebo mentálními schopnostmi, a nebo s nedostatkem zkušeností a vědomostí, pokud jim osoba zodpovědná za jejich bezpečnost neposkytne dohled a nebo je nepoučila o používání spotřebiče.“

SEZNAM AUTORIZOVANÝCH SERVISŮ DOMÁCÍCH SPOTŘEBIČŮ BOSCH A SIEMENS

Firemní servis + prodej náhradních dílů:

BSH domácí spotřebiče, s.r.o., Pekařská 10b, 155 00 Praha 5

telefon: +420 251 095 546

fax: +420 251 095 559

Firma	Ulice	Město	telefon	mail
A PROFI SERVIS s.r.o.	Pražská 83	294 71 Benátky nad Jizerou	603201133	aprofiservis@seznam.cz
ALPHA Obchod@Atelier s.r.o.	Purkyňova 101	563 01 Lanskrout	465322747 465320298	servis@alphaobchod.cz info@alphaobchod.cz
B. I. SERVIS	Horova 9	400 01 Ústí n./Labem	472734300 603202588	stepankova@biservis.cz info@biservis.cz
B. I. SERVIS	Bergmannova 112	356 04 Sokolov - Dolní Rychnov	608151231	info@klservis.eu
Bekl	Bílková 3011	390 02 Tábor	381256300 381256303	pracky@email.cz
BMK servis s.r.o.	Chýnovská 98	391 56 Tábor- Měšice	800231231	tabor@bmkervis.cz
Bosch servis centrum spol. s r.o.	Nábřeží 596	760 01 Zlín	577211029	bosch@boschservis.cz
Dana Bednaříková	Charbulova 73	618 00 Brno	548530004	petr.bednarik@seznam.cz
Elektoservis Komárek	Dolní novosadská 78/43	779 00 Olomouc 9	585434844 585435688	servis@ekomarek.cz sklad@ekomarek.cz
ELEKTRO Jankovský s.r.o.	nám. Míru 204	388 01 Blatná	383422554 607749068	blatna@jankovsky.cz elektro@jankovsky.cz
ELEKTRO TREFILÍK s.r.o.	Malá strana 286	696 03 Dubňany	518365157 602564967	treflik@wo.cz
ELEKTROSERVIS KOLÁČEK s.r.o.	Polní 20	790 81 Česká Ves u Jeseniku	602767106 774811730 584428208	elektro.kolacek@centrum.cz
ELMOT v.o.s	Blahoslavova 1a	370 04 České Budějovice	387438911 731583433 387437681	elmotcb@seznam.cz
Faraheit servis s.r.o.	Kaštanová 12	620 00 Brno	548210358	faraheit.servis@seznam.cz
Irena Komárková ml.	Slovanské údolí 31	318 00 Plzeň	724888887 377387406 377387057	servis-ap@volny.cz
Jan Liška	Ždárského 214	674 01 Třebíč	602758214	info@elso-servis.cz
Jan Škaloud	17. listopadu 360	530 02 Pardubice	602405453	jsk@jjbosch.cz
Karel Veselý	Gagarinova 39	669 02 Znojmo	515246788 515264792	elservisznprodejna@tiscali.cz
Lumír Majnuš	Bílovecká 146	747 06 Opava 6	724043490 723081976 602282902	mezerova@elektroservis-majnus.cz hulvova@elektroservis-majnus.cz vana@elektroservis-majnus.cz
Marek Pollet	Vřesinská 24	326 00 Plzeň	377241172 733133300	pollet@volny.cz
Martin Jansta	Tovární 17	280 02 Kolín 5	321723670 602353998	janstovi@volny.cz
Martin Linhart	Letců 1001	500 02 Hradec Králové	603240252	linhartmartin@volny.cz
Martin Wlazlo MW	Žerotinova 1155/3	702 00 Ostrava - Moravská Ostrava	602709146 595136057	info@elektroopravna.cz servis@elektroopravna.cz
Petr KŮČERA	Topolová 1234	434 01 Most	476441914	serviskucera@seznam.cz
RADEK MENČÍK	Proletářská 120	460 02 Liberec 23	482736542 602288130	elektroservis.mencik@seznam.cz
Stanislav Novotný	Hoblíkova 15	741 01 Nový Jičín	724269275 556702804	sano@iol.cz
VIKI, spol. s r.o.	Majakovského 8	586 01 Jihlava	567303546	viki.servis@iol.cz
Wh-servis s.r.o.	Žitavská 63	460 11 Liberec 11	774573399	wh-servis@volny.cz
Servis Černý s.r.o.	Mírové náměstí 99	550 01 Bourmov	491522881	servis.cerny@tiscali.cz
Caffe Idea - Blažek	Cacovická 66a	618 00 Brno	541240656	info@caffeidea.cz

S výhradou průběžných změn, aktuální seznam servisů najdete na webových stránkách www.bosch-spotrebice.cz.

Návod na obsluhu

PKF 645E14E

PKE6..E..

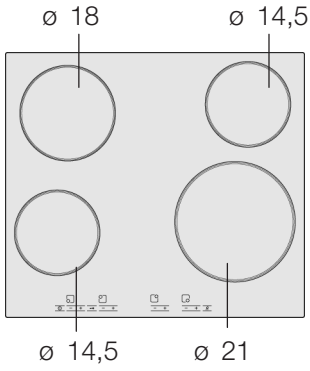

PKF6..E..

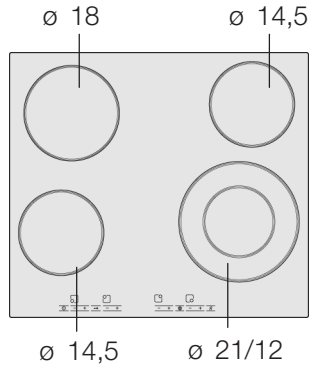

PKN6..E..

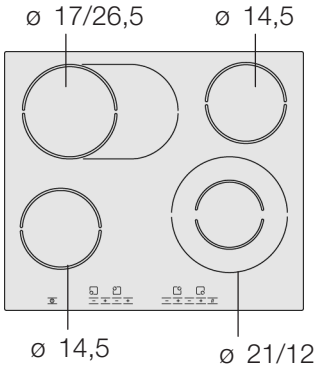

PKN8..E..

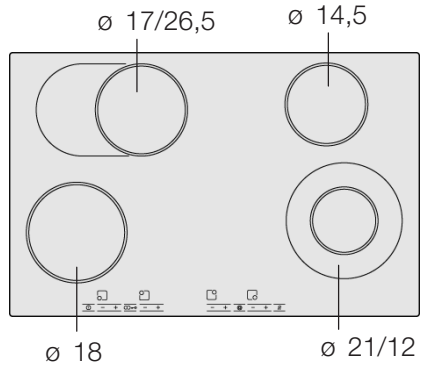

$\varnothing = \text{cm}$

Obsah

Bezpečnostné pokyny	5
Bezpečnostné pokyny týkajúce sa tohto spotrebiča	5
Príčiny škôd	7
Ochrana životného prostredia	8
Likvidácia v súlade predpismi na ochranu životného prostredia	8
Tipy, ako ušetriť energiu	8
Zoznámte sa so svojím spotrebičom	9
Ovládací panel	9
Varné zóny	10
Ukazovateľ zvyškového tepla	10
Nastavenie varného panela	11
Zapnutie a vypnutie varného panelu	11
Nastavenie varnej zóny	11
Tabuľka prípravy jedál	12
Elektronické riadenie procesu varenia	15
Nastavenie elektronického riadenia procesu varenia	15
Tabuľka prípravy jedál pre elektronické riadenie procesu varenia	15
Tipy pre funkciu elektronického riadenia procesu varenia	17

Obsah

Detská poistka	17
Zapnutie a vypnutie detskej poistky	17
Automatická detská poistka	17
Automatické časové obmedzenie	18
Základné nastavenia	18
Zmena základných nastavení	19
Čistenie a ošetrovanie	20
Sklokeramika	20
Rám varného panela	21
Odstránenie poruchy	22
Zákaznícky servis	23

Bezpečnostné pokyny

Pozorne si prečítajte tento návod na používanie. Len tak budete môcť varný panel bezpečne a správne obsluhovať.

Návod na používanie a montážny návod, rovnako ako doklad s údajmi o spotrebiči, si starostlivo odložte. Pokiaľ spotrebič odovzdávate ďalej, tieto podklady k nemu priložte.

Po vybalení spotrebič preskúšajte. Ak je spotrebič poškodený, nezapájajte ho.

Bezpečnostné pokyny týkajúce sa tohto spotrebiča

Tento spotrebič je určený len na používanie v domácnosti. Spotrebič používajte výhradne na prípravu pokrmov. Spotrebič nenechávajte počas prevádzky bez dozoru.

Bezpečná obsluha

Dospelé osoby a deti nikdy nesmú používať spotrebič bez dozoru

- pokiaľ toho nie sú telesne alebo duševne schopné,
- alebo pokiaľ nemajú príslušné vedomosti a skúsenosti,

ako správne obsluhovať spotrebič.

Prehriaty olej a tuk

Nebezpečenstvo požiaru! Prehriaty olej alebo tuk sa rýchlo vznieti. Horúci tuk alebo olej nikdy nenechávajte bez dozoru. Horiaci olej alebo tuk nikdy nehaste vodou. Plamene uhasťe pokrievkou alebo tanierom. Vypnite varnú zónu.

Horúce varné zóny

Nebezpečenstvo popálenia! Horúcich varných zón sa nedotýkajte. Zabráňte malým deťom prístupu k varnému panelu.

Nebezpečenstvo požiaru! Na varný panel nikdy neodkladajte horľavé predmety.

Nebezpečenstvo požiaru! Horľavé predmety alebo spreje neuskladňujte v zásuvkách priamo pod varným panelom.

Mokrú dnú hrncov a mokrú varnú zónu

Nebezpečenstvo úrazu! Z tekutiny medzi dnom hrnca a varnou zónou môže vzniknúť tlak pary. Tlakom pary môže hrniec náhle vyskočiť do výšky. Udržujte varnú zónu a dná hrncov vždy suché.

Praskliny v sklokeramike

Nebezpečenstvo úrazu elektrickým prúdom! Keď sú na sklokeramike zlomené miesta, praskliny alebo trhliny, vypnite poistku v poistkovej skrinke. Zavolajte servis.

Varná zóna hreje, ale ukazovateľ nefunguje

Nebezpečenstvo popálenia! Vypnite varnú zónu, keď nefunguje ukazovateľ. Zavolajte servis.

Varný panel sa vypne

Nebezpečenstvo požiaru! Ak sa varný panel samočinne vypne a nedá sa ďalej obsluhovať, môže sa stať, že sa neskôr neúmyselne zapne. Aby sa tomu predišlo, vytiahnite zástrčku varného panela zo siete. Vypnite poistku v poistkovej skrinke. Zavolajte servis.

Neodborné opravy

Nebezpečenstvo úrazu elektrickým prúdom! Neodborné opravy sú nebezpečné. Ak spotrebič nefunguje správne, vypnite poistku v poistkovej skrinke. Zavolajte servis. Vykonávať opravy a vymieňať prírodné káble smie výhradne technik zákazníckeho servisu vyškolený našou spoločnosťou.

Príčiny škôd

Dná hrncov a panvíc

Drsné dná hrncov a panvíc spôsobujú na sklokeramike škrabance.

Zabráňte zohrievaniu prázdnych hrncov. Mohlo by dôjsť k poškodeniu.

Horúce panvice a hrnce

Horúce panvice a hrnce nikdy neodkladajte na ovládací panel, oblasť ukazovateľov a rám. Mohlo by dôjsť k poškodeniu.

Tvrde a špicaté predmety

Ak na varný panel spadnú tvrdé alebo ostré predmety, panel sa môže poškodiť.

Fólie a umelé hmoty

Hliníkové fólie a umelé nádoby sa na horúcich varných zónach rozpúšťajú. Ochranná fólia sporáka je na varný panel nevhodná.

Prehľad

V nasledujúcej tabuľke nájdete najčastejšie poškodenia:

Poškodenie	Príčina	Opatrenie
Škrvny	Pretečené pokrmy	Pretečené pokrmy ihneď odstraňujte škrabkou na sklo.
	Nevhodné čistiace prostriedky	Používajte len čistiace prostriedky vhodné na sklokeramiku.
Poškriabanie	Soľ, cukor a abrazívne čistiace prostriedky na riad	Nepoužívajte varný panel ako pracovnú alebo odkladaciu plochu.
	Drsné dná hrncov a panvíc spôsobujú na sklokeramike škrabance	Skontrolujte svoj riad.
Zafarbenie	Nevhodné čistiace prostriedky	Používajte len čistiace prostriedky vhodné na sklokeramiku.
	Odretie hrncom (napr. hliník)	Hrnce a panvice pri posúvaní nadvihnite.
Nerovnosti povrchu	Cukor, pokrmy s vysokým obsahom cukru	Pretečené pokrmy ihneď odstraňujte škrabkou na sklo.

Ochrana životného prostredia

Likvidácia v súlade predpismi na ochranu životného prostredia



Spotrebič vybaľte a obal zlikvidujte v súlade s ochranou životného prostredia.

Tento spotrebič je označený v súlade s európskou smernicou 2002/96/ES o odpade z elektrických a elektronických zariadení (waste electrical and electronic equipment - WEEE).

Smernica stanovuje rámec pre zber a recykláciu odpadu z elektrických zariadení v celej EÚ.

Tipy, ako ušetriť energiu

- Hrnce vždy priklopte pokrievkou vhodnej veľkosti. Pri varení bez pokrievky sa spotrebuje štyrikrát viac energie.
- Používajte hrnce a panvice s rovným dnom. Nerovné dna zvyšujú spotrebu energie.
- Priemer dna hrnca a panvice by mal súhlasiť s veľkosťou varnej zóny. Zvlášť príliš malé hrnce na varnej zóne spôsobujú energetické straty. Dbajte prosím na nasledujúce: Výrobcovia riadu často uvádzajú horný priemer hrnca. Ten je väčšinou väčší než priemer dna.
- Na malé množstvo používajte menší hrniec. Veľký a málo naplnený hrniec spotrebuje veľa energie.
- Varte v malom množstve vody. Šetrí to energiu. V zelenine sa navyše uchovávajú vitamíny a minerálne látky.
- V pravý čas prepnite na nižší stupeň varenia.
- Využite zvyškové teplo varného panela. Pri dlhšom čase varenia vypnite varnú zónu už 5-10 minút pred koncom varenia.

Zoznámte sa so svojím spotrebičom

Návod na používanie platí pre rôzne varné panely.
Na strane 2 nájdete prehľad typov s rozmermi.

Ovládací panel

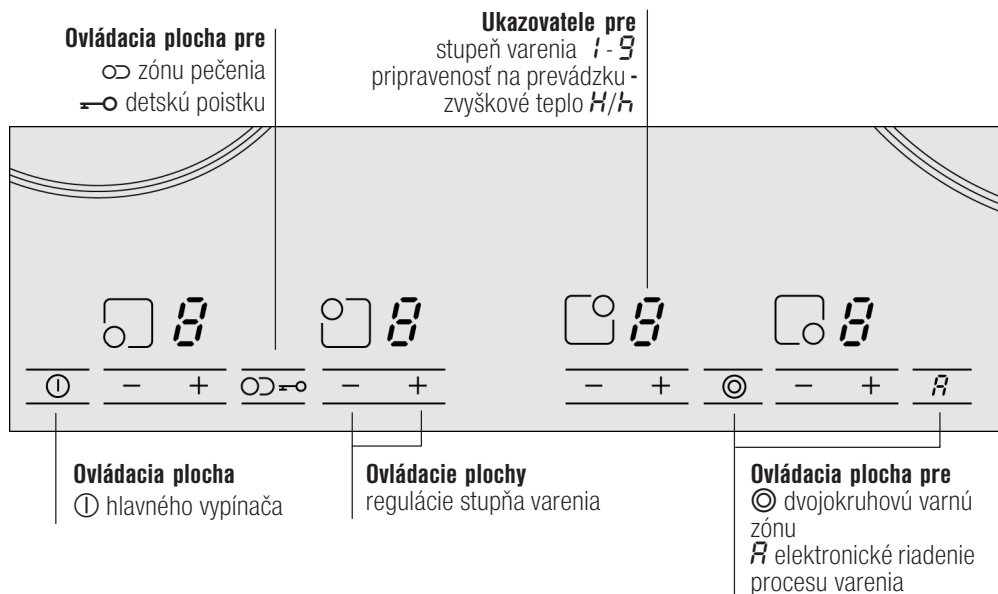

Ovládací plochy



Ak sa dotknete nejakého symbolu, príslušná funkcia sa aktivuje.

Poznámky

Ak sa súčasne dotknete viacerých políčok, zostanú nastavenia bez zmeny. Môžete tak napríklad utrieť nečistoty v oblasti nastavovania.

Ovládací plochy vždy uchováajte suché. Vlhkosť ovplyvňuje ich funkčnosť.

Varné zóny

Varná zóna	Pripojenie a odpojenie
<input type="radio"/> Jednookruhová varná zóna	
<input checked="" type="radio"/> Dvojokruhová varná zóna	Dotknite sa symbolu 
<input type="radio"/> Zóna pečenia	Dotknite sa symbolu 

Pripojenie varnej zóny: Svieta príslušný ukazovateľ.

Zapnutie varnej zóny: Automaticky sa zvolí naposledy nastavená veľkosť.

Ukazovateľ zvyškového tepla

Varný panel má pre každú varnú zónu dvojstupňový ukazovateľ zvyškového tepla.

Ak je na ukazovateli zobrazené **H**, varná zóna je ešte horúca. Môžete napr. udržovať teplotu malého pokrmu alebo rozpustiť polevu. Ak ale varná zóna viac vychladne, zmení sa ukazovateľ na **h**.

Ukazovateľ zhasne, keď je varná zóna dostatočne vychladnutá.

Nastavenie varného panela

V tejto kapitole sa dozviете, ako nastavovať varné zóny. V tabuľke nájdete pre jednotlivé jedlá odporúčaný stupeň varenia a čas.

Zapnutie a vypnutie varného panelu

Varný panel zapnite a vypnite pomocou hlavného vypínača.

Zapnutie: Dotknite sa symbolu ①. Ukazovateľ nad hlavným vypínačom svieti. Varný panel je pripravený na prevádzku.

Vypnutie: Dotýkajte sa symbolu ① dovedy, kým ukazovateľ nad hlavným vypínačom nezhasne. Všetky varné zóny sú vypnuté. Ukazovateľ zvyškového tepla svieti naďalej, kým nie sú varné zóny dostatočne vychladnuté.

Upozornenie

Varný panel sa vypína automaticky, pokiaľ sú všetky varné zóny vypnuté dlhšie než 20 sekúnd.

Nastavenie varnej zóny

Symbolmi + a – nastavte požadovaný stupeň varenia.

Stupeň varenia 1 = najnižší výkon

Stupeň varenia 9 = najvyšší výkon

Každý stupeň varenia má medzistupeň. Ten je označený bodkou.

Nastavenie stupňa varenia:

Varný panel musí byť zapnutý.

1. Dotknite sa symbolu + alebo –.
Na ukazovateli svieti 0
2. V priebehu 10 sekúnd sa dotknite symbolu + alebo –.
Zobrazí sa základné nastavenie.
Symbol + stupeň varenia 9
Symbol – stupeň varenia 4

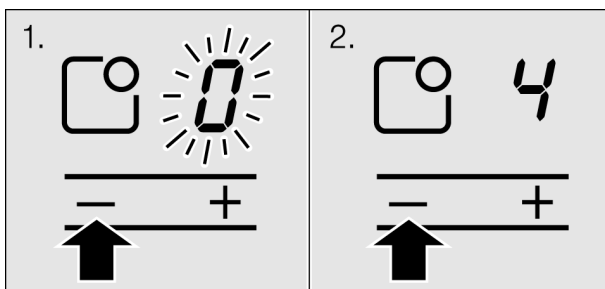

3. Zmena stupňa varenia: Dotýkajte sa symbolu + alebo – dovedy, kým sa neobjaví požadovaný stupeň varenia.

Vypnutie varnej zóny:

Dotýkajte sa symbolu + alebo – dovedy, kým sa neobjaví 0. Približne po 10 sekundách sa objaví ukazovateľ zvyškového tepla.

Upozornenie

Teplota varnej zóny sa reguluje zapínaním a vypínaním ohrevu. Aj pri najvyššom výkone sa ohrev môže zapínať a vypínať.

Tabuľka prípravy jedál

V nasledujúcej tabuľke nájdete niekoľko príkladov.

Časy varenia závisia od druhu, hmotnosti a kvality pokrmov. Preto sú možné odchýlky.

Na uvedenie do varu používajte stupeň varenia 9.

	Stupeň pre ďalšie varenie	Čas trvania ďalšej prípravy jedla v minútach
Rozpúšťanie:		
Čokoláda, poleva, maslo, med,	1-2	-
Želatína	1-2	-
Zohrievanie a udržiavanie teploty		
Eintopf (napr. šošovicový Eintopf)	2	-
Mlieko**	1-2	-
Ohriatie párkov vo vodnom kúpeli**	3-4	-
Rozmrazovanie a zohrievanie		
Mrazený špenát	2-3	20-30 min.
Mrazený guláš	2-3	10-15 min.
Dováranie, preváranie		
Knedle	4-5*	20-30 min.
Ryby	4-5*	10-15 min.
Svetlé omáčky, napr. bešamel	1-2	3-6 min.
Šľahané omáčky, napr. bearská omáčka, holandská omáčka	3-4	8-12 min.
Varenie, varenie v pare, dusenie		
Ryža (s dvojnásobným množstvom vody)	2-3	15-30 min.
Ryža v mlieku	1-2	25-35 min.
Zemiaky v šupke	4-5	25-30 min.
Varené zemiaky	4-5	15-25 min.
Cestoviny, rezance	6-7*	6-10 min.
Eintopf, polievky	3-4	15-60 min.
Zelenina	2-3	10-20 min.
Zelenina mrazená	3-4	10-20 min.
Varenie v tlakovom hrnci	4-5	-
Dusenie		
Rolády	4-5	50-60 min.
Dusená pečienka	4-5	60-100 min.
Guláš	2-3	50-60 min.

	Stupeň pre ďalšie varenie	Čas trvania ďalšej prípravy jedla v minútach
Pečenie**		
Rezeň, prírodný alebo obaľovaný	6-7	6-10 min.
Rezeň zmrazený	6-7	8-12 min.
Kotleta, prírodná alebo obaľovaná	6-7	8-12 min.
Steak (3 cm hrubý)	7-8	8-12 min.
Prsia z hydiny (2 cm hrubé)	5-6	10-20 min.
Prsia z hydiny, zmrazené	5-6	10-30 min.
Ryba a rybie filé prírodné	5-6	8-20 min.
Ryba a rybie filé obaľované	6-7	8-20 min.
Ryba a rybie filé obaľované a zmrazené napr. rybie prsty	6-7	8-12 min.
Nórske homáre a krevety	7-8	4-10 min.
Jedlá na panvici mrazené	6-7	6-10 min.
Palacinka	6-7	postupne
Omeleta	3-4	postupne
Voľské oká	5-6	3-6 min.
Fritovanie (150-200 g na porciu, fritovať v 1-2 l oleja**)		
Mrazené výrobky, napr. zemiakové hranolčeky, kuracie nugety	8-9	
Krokety	7-8	
Fašírkové guľky	7-8	
Mäso, napr. časti kurčafa	6-7	
Ryba obaľovaná alebo v pivovom cestíčku	5-6	
Zelenina, huby obaľované alebo v pivovom cestíčku	5-6	
Drobné pečivo, napr. šišky, ovocie v pivovom cestíčku	4-5	
* Postupné varenie bez pokrievky		
** Bez pokrievky		

Elektronické riadenie procesu varenia

Elektronické riadenie procesu varenia rozohreje varnú zónu pomocou najvyššieho výkonu a prepne späť na vami zvolený ďalší stupeň varenia.

Čas zohrievania varnej zóny závisí na nastavenom stupni pre ďalšie varenie.

Nastavenie elektronického riadenia procesu varenia

Elektronické riadenie procesu varenia možno aktivovať len počas prvých 30 sekúnd po zapnutí varnej zóny:

1. Nastavte požadovaný stupeň ďalšieho varenia varnej zóny.
2. Dotknite sa symbolu **R**.

Elektronické riadenie procesu varenia je aktivované. Na ukazovateli bliká striedavo **R** so stupňom ďalšieho varenia.

Po uvedení do varu svieti na ukazovateli len stupeň ďalšieho varenia.

Tabuľka prípravy jedál pre elektronické riadenie procesu varenia

V nasledujúcej tabuľke vidíte, na prípravu ktorých jedál je vhodné elektronické riadenie procesu varenia.

Menšie údaje o množstve sa vzťahujú na menšie varné zóny, väčšie údaje o množstve na väčšie varné zóny. Uvedené hodnoty sú orientačné.

Varenie s elektronicky riadeným procesom varenia	Množstvo	Stupeň varenia	Celkový čas prípravy jedla v minútach
Zohrievanie			
Vývar	500 ml-1 l	A 7-8	4-7 min.
Zapražené polievky	500 ml-1 l	A 2-3	3-6 min.
Mlieko**	200-400 ml	A 1-2	4-7 min.
Zohrievanie a udržiavanie teploty			
Eintopf (napr. šošovicový Eintopf)	400-800 g	A 1-2	-
Rozmrazovanie a zohrievanie			
Špenát zmrazený	300-600 g	A 2-3	10-20 min.
Guláš zmrazený	500 g-1kg	A 2-3	20-30 min.
Varenie pod bodom varu			
Ryba	300-600 g	A 4-5*	20-25 min.
Varenie			
Ryža (s dvojnásobným množstvom vody)	125-250 g	A 2-3	20-35 min.
Zemiaky v šupke s 1-3 šálkami vody	750 g-1,5 kg	A 4-5	30-40 min.
Varené zemiaky s 1-3 šálkami vody	750 g-1,5 kg	A 4-5	20-30 min.
Zelenina s 1-3 šálkami vody	500 g-1 kg	A 2-3	15-20 min.
Zelenina mrazená s 1-3 šálkami vody	500 g-1 kg	A 4-5	
Dusenie			
Rolády	4 kusy	A 4-5	50-60 min.
Dusená pečienka	1kg	A 4-5	80-100 min.
Pečenie**			
Rezeň, prírodný alebo obaľovaný	1-2	A 6-7	8-12 min.
Kotleta, prírodná alebo obaľovaná	1-2	A 6-7	8-12 min.
Steak (3 cm hrubý)	1-2	A 7-8	8-12 min.
Ryba a rybie filé obaľované	1-2	A 6-7	8-12 min.
Ryba a rybie filé obaľované a mrazené napr. rybie prsty	200-300 g	A 6-7	8-12 min.
Palacinka		A 6-7	postupne piecť
* Postupné varenie bez pokrievky			
** Bez pokrievky			

Tipy pre funkciu elektronického riadenia procesu varenia

Elektronické riadenie procesu varenia je dimenzovaná pre varenie so zachovaním výživnej hodnoty a s malým množstvom vody.



- Pri použití veľkých varných zón nalejte k pokrmu len približne 3 hrnčeky vody, pri malých asi 2.
- Hrnec prikryte pokrievkou.
- Použitie elektronického riadenia procesu varenia sa nehodí pre jedlá, ktoré sa varia vo veľkom množstve vody (napr. cestoviny).

Detská poistka

Vďaka detskej poistke môžete zaistiť, aby deti nezapli varnú zónu.

Zapnutie a vypnutie detskej poistky

Varný panel musí byť vypnutý.

Zapnutie: Dotknite sa symbolu  približne asi 4 sekundy. Symbol  svieti 10 sekúnd. Varný panel je zablokovaný.

Vypnutie: Dotknite sa symbolu  približne asi 4 sekundy. Zablokovanie sa zruší.

Automatická detská poistka

Touto funkciou sa automaticky aktivuje detská poistka, keď varnú zónu vypnete.

Zapnutie a vypnutie

To, ako zapnete automatickú detskú poistku, sa dozviete v kapitole základné nastavenia.

Automatické časové obmedzenie

Pokiaľ je varná zóna v prevádzke dlhší čas a nezmeníte nastavenie, aktivuje sa automatické časové obmedzenie.







Ohrev varnej zóny sa preruší. Na displeji varnej zóny striedavo bliká **F** a **B**.

Ukazovateľ zhasne, keď sa dotknete ktorejkoľvek ovládacej plochy. Môžete znova vykonať nastavenie.

Po akom čase sa aktivuje časové obmedzenie, závisí od nastaveného stupňa varenia (1 až 10 hodín).

Základné nastavenia

Váš spotrebič má rôzne základné nastavenia. Tieto nastavenia si môžete upraviť podľa vlastných potrieb.

Ukazovateľ	Funkcia
c i	Automatická detská poistka  Vypnutá.*  Zapnutá.
c 7	Pripojenie vyhrievacích okruhov  Vypnuté.  Zapnuté.  Posledné nastavenie pred vypnutím varnej zóny.*
c 0	Obnovenie základného nastavenia  Vypnuté.  Zapnuté.



* Základné nastavenie

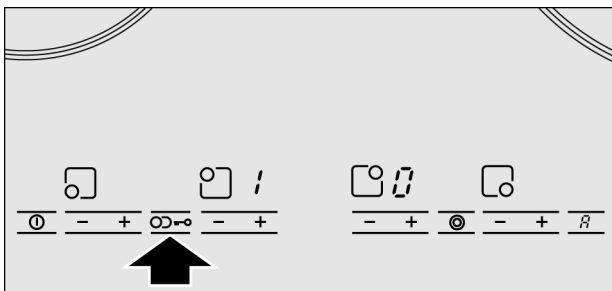

Zmena základných nastavení

Varný panel musí byť vypnutý.

1. Zapnite varný panel.
2. V priebehu nasledujúcich 10 sekúnd sa dotknite symbolu  4 sekundy.



Na ľavom displeji sa striedavo objaví  a , na pravom displeji svieti .

3. Dotýkajte sa symbolu  dovtedy, kým sa na displeji nezobrazí želaný ukazovateľ.
4. Dotýkajte sa symbolu  dovtedy, kým sa na displeji nezobrazí požadované nastavenie.

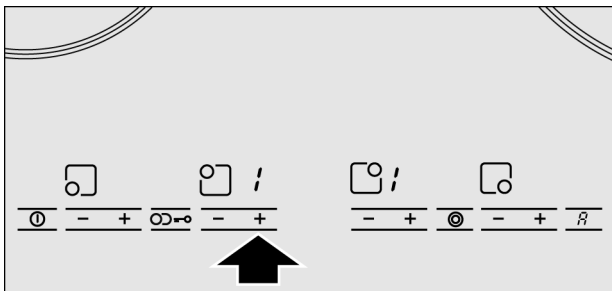

5. Dotknite sa symbolu  4 sekundy.

Nastavenie sa aktivovalo.

Vypnutie

Na opustenie základného nastavenia vypnite varný panel hlavným vypínačom a znova ho nastavte.

Čistenie a ošetrovanie

Pokyny nachádzajúce sa v tejto kapitole vám pomôžu pri ošetrovaní vášho varného panela.

Vhodné čistiace a ošetrovacie prostriedky si môžete zakúpiť v našom zákazníckom servise alebo elektronickom obchode.

Sklokeramika

Čistenie

Varný panel vyčistíte po každom varení. Zabráňte tak pripaľovaniu zvyškov.

Varný panel čistite, až keď je dostatočne vychladnutý.

Používajte len čistiace prostriedky vhodné na sklokeramiku. Riadte sa pokynmi na čistenie uvedenými na obale.

Nikdy nepoužívajte:

- neriedené prostriedky na ručné umývanie riadu
- čistiace prostriedky na umývačku riadu
- abrazívny čistiaci prostriedok
- agresívne čistiace prostriedky ako sprej na čistenie rúry alebo odstraňovač škvŕn
- drsné špongie
- vysokotlakový čistič alebo parný čistič

Škrabka na sklo

Silné znečistenie odstráňte najlepšie škrabkou na sklo:

1. Škrabku na sklo odistite.
2. Sklokeramickú plochu očistite čepelou.

Sklokeramickú plochu nečistite krytom škrabky na sklo. Kryt by mohol sklokeramiku poškriabať.



Čepel' je veľmi ostrá. Nebezpečenstvo porezania. Keď sa čepel' nepoužíva, zaistite ju. Poškodenú čepel' ihneď vymeňte.

Údržba

Na údržbu varného panela používajte ochranné a ošetrojúce prostriedky na sklokeramiku. Riadte sa pokynmi uvedenými na obale.

Rám varného panela

Aby ste predišli poškodeniu rámu varného panela, dodržiavajte, prosím, nasledujúce pokyny:

- Používajte len teplý umývací roztok.
- Nepoužívajte agresívne alebo abrazívne prostriedky.
- Nepoužívajte škrabku na sklo.

Odstránenie poruchy

Ak sa vyskytne porucha, často je spôsobená len nejakou maličkosťou. Kým zavoláte servis, venujte, prosím, pozornosť nasledujúcim pokynom.

Ukazovateľ	Chyba	Opatrenie
Žiadne	Zásobovanie elektrickým prúdom je prerušené.	Skontrolujte domovú poistku spotrebiča. Prostredníctvom iného elektrického spotrebiča skontrolujte, či nie je výpadok elektrického prúdu.
<i>E</i> bliká	Ovládacia plocha je vlhká alebo na nej leží nejaký predmet.	Osušte ovládaciu plochu alebo z nej odstráňte predmet.
<i>E_r</i> + číslo	Porucha elektroniky.	Odpojte spotrebič od siete vypnutím domovej poistky alebo ističa v poistkovej skrinke a opäť zapojte po cca 30 sekundách. Ak sa zobrazenie znova objaví, zavolajte servis.
<i>F2</i>	Elektronika je prehriata a vypla príslušnú varnú zónu.	Počkajte, kým varná zóna dostatočne nevychladne. Potom sa dotknite ovládacej plochy varnej zóny.*
<i>F4</i>	Elektronika je prehriata a vypla všetky varné zóny.	Počkajte, kým varná zóna dostatočne nevychladne. Dotknite sa ľubovoľnej ovládacej plochy.*
<i>F8</i>	Varná zóna bola príliš dlho v prevádzke a vypla sa.	Varnú zónu môžete opäť hneď zapnúť.

* Na ovládací panel neukladajte horúci riad.

Zákaznícky servis

Číslo výrobku (E) a výrobné číslo (FD)

Ak potrebujete spotrebič opraviť, je tu pre vás náš zákaznícky servis. Adresu a telefónne číslo najbližšieho zákazníckeho servisu nájdete v telefónnom zozname. Servis vo vašej blízkosti vám poradí aj v uvedených servisných centrách.

Pri kontaktovaní nášho zákazníckeho servisu vždy uveďte číslo výrobku (č. E) a výrobné číslo (č. FD) vášho spotrebiča. Typový štítok s číslami nájdete na doklade s údajmi o spotrebiči.

Majte na pamäti, že návšteva servisného technika nie je v prípade chybnéj obsluhy bezplatná ani počas záručnej lehoty.

Montážny návod

PKF 645E14E

1

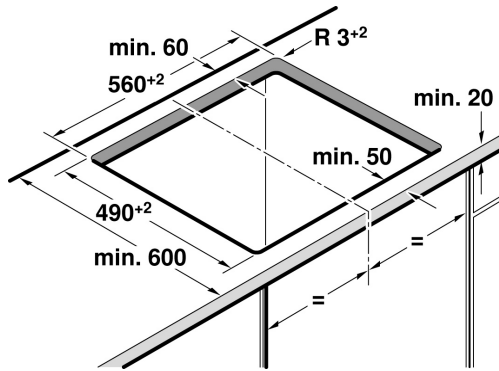
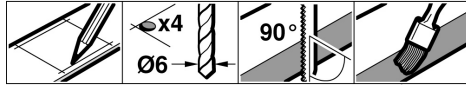

2

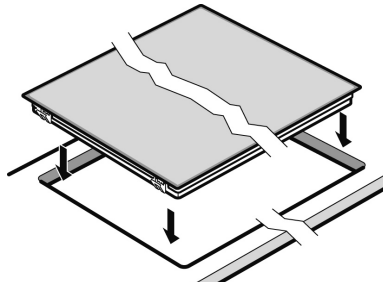

Je nutné dodržiavať tieto pokyny

Elektrické pripojenie: môže vykonávať len koncesovaný odborník. V prípade nesprávneho pripojenia zaniká nárok na záruku.

Zabudovanie: len odborným spôsobom, za prípadnú škodu zodpovedá montér.

Spôsob pripojenia: Spotrebič zodpovedá stupňu ochrany I a môže byť pripojený len s ochranným vodičom.

Elektroinštalácia: Pri inštalácii sa musí použiť ističi všetkých pólov s odstupom kontaktov min. 3 mm.

Pod spotrebičom: nesmú byť zabudované chladničky, umývačky riadu, neodvetrávané rúry na pečenie a práčky.

Medzidno: ak je spodná strana varného panelu prístupná, je nutné namontovať medzidno.

Ohľadom možnosti zakúpenia medzidna ako príslušenstva sa informujte v špecializovanej predajni.

Ak použijete vlastné medzidno, musí minimálna vzdialenosť od sieťovej prípojky spotrebiča predstavovať 10 mm.

Pracovná doska: rovná, vodorovná, stabilná.

Príprava nábytku - obrázok 1

Vstavaný nábytok: tepelne odolný minimálne do 90 °C.

Výrez: minimálna vzdialenosť od bočných stien: 70 mm.

Pri spotrebičoch s varným panelom so šírkou 70 cm: minimálna vzdialenosť výrezu od bočných stien: 80 mm.

Po vyrezávaní odstráňte piliny.

Rezné plochy: tepelne zabezpečte.

Pripojenie a vsadenie varného panelu - obrázok 2

Pred pripojením spotrebiča skontrolujte elektrickú inštaláciu v domácnosti.

A: Spotrebič s predmontovaným trojžilovým napájacím káblom: farebné kódovanie sieťovej prípojky: zeleno-žltá = ochranný vodič \oplus , modrá = nulový vodič, hnedá = fáza (krajný vodič).

Dbajte na zabezpečenie správneho istenia elektrickej inštalácie v domácnosti.

V prípade potreby vymeňte vedenie za viacfázovú prípojku.

Pri výmene kábla viď **B:**

B: Spotrebič bez napájacieho kábla: pripojenie vykonávajte len podľa schémy pripojenia. V prípade potreby namontujte priložené medené mostíky.

Sieťová prípojka: Typ H05 VVF alebo vyšší.

Žlto-zelený ochranný vodič musí byť na strane spotrebiča o 10 mm dlhší ako ostatné vodiče.

C: Spotrebič s namontovaným päť/šestžilovým napájacím káblom:

Napájací kábel môže meniť len vyškolený technik autorizovaného servisu.

Vsadenie: napájací kábel sa nesmie pritlačiť ani viesť cez ostré hrany.

Ak je pod spotrebičom zabudovaná rúra na pečenie, vedte kábel k zásuvke v zadných rohoch rúry na pečenie.

Upozornenie: ak sa na displeji spotrebiča zobrazí , je spotrebič pripojený nesprávne. Odpojte spotrebič od siete, skontrolujte prípojku.

Pracovné dosky s dlaždicami: škáry medzi dlaždicami utesnite silikónovým tmelom.

Demontáž varného panelu

Spotrebič odpojte od siete. Varný panel zospodu vytlačte.

Uistenie dovozcu o vydaní prehlásenia o zhode

Vážený zákazník,

Podľa § 13, odst.5 zákona č. 22/97 Zb. Vás uisťujeme, že na všetky výrobky distribuované spoločnosťou BSH domáci spotrebiče s. r. o. našim obchodným partnerom, bolo vydané prehlásenie o zhode v zmysle zákona č. 22/97 Zb a príslušných nariadení vlády.

Toto uistenie dovozcu o vydaní prehlásenia o zhode sa vzťahuje na všetky výrobky vrátane plynových spotrebičov, ktoré sú obsiahnuté v aktuálnom cenníku firmy BSH domáci spotrebiče s. r. o.

Odporúča sa, aby výrobky montoval a uviedol do prevádzky autorizovaný servis, ktorý poskytuje záruku odbornej montáže, predvedenie a preskúšanie výrobku. Montáž a inštalácia spotrebiča musí byť vykonaná v súlade s vyhláškou ÚBP SR č.718/2002 Z. z. súvisiacich predpisov a noriem v platnom znení. Pred montážou výrobku je nutné, aby boli splnené všetky podmienky pre pripojenie na inžinierske siete podľa platných noriem a podľa návodu na použitie.

Záručné podmienky

- na výrobok sa poskytuje záručná doba 24 mesiacov odo dňa zakúpenia výrobku kupujúcim
- pri reklamácií je podmienkou predložiť platný daňový doklad o kúpe výrobku (napr. pokladničný blok, faktúru a pod.)
- ak výrobok je používaný k inému než výrobcom stanovenému účelu, alebo je výrobok používaný v rámci predmetu obchodnej činnosti, poskytuje sa záručná doba 6 mesiacov odo dňa zakúpenia, nakoľko spotrebiče sú určené výhradne pre použitie v domácnosti
- za vadu výrobku sa nepovažuje jeho nadmerné opotrebovanie a z toho vyplývajúce absencie niektorých pôvodných vlastností, ktoré boli spôsobené napr. zanedbaním bežnej údržby, čistenia, nadmerným používaním výrobku
- záručná doba neplynie po dobu, po ktorú kupujúci nemôže užívať tovar pre jeho vady, za ktoré zodpovedá predávajúci
- ak nebude zistená žiadna závada, na ktorú sa vzťahuje bezplatná záručná oprava alebo bude zistená závada nezavinená výrobcom, hradí náklady spojené s vyslaním servisného technika osoba, ktorá uplatnila nárok na túto opravu
- záručné opravy vykonávajú autorizované servisné strediská podľa zoznamu uvedeného v tomto záručnom liste

Právo na bezplatnú opravu výrobku na náklady BSH domáci spotrebiče, s.r.o. organizačná zložka Bratislava zaniká, ak:

- je nečitateľný výrobný štítok, alebo na výrobku chýba
- údaje na záručnom liste, prípadne na doklade o predaji sa líšia od údajov uvedených na výrobnom štítku spotrebiča
- výrobok bol namontovaný v rozpore s návodom na montáž, prípadne nebol dodržaný súlad s platnými STN, alebo s návodom na obsluhu
- výrobok bol neodborne namontovaný, alebo nebol uvedený do prevádzky organizáciou oprávnenou v zmysle vyhlášky ÚBP SR č.718/2002 Z. z., platí pre plynové spotrebiče a spotrebiče s elektrickým napájaním 400 V, ako i na spotrebiče dodávané bez elektrického kábla, prípadne bez elektrickej koncovky
- bola vykonaná konštrukčná zmena alebo zásah do výrobku neoprávnenou osobou
- závada na výrobku vznikla použitím neoriginálnych náhradných dielov, alebo príslušenstva
- sa jedná o poškodenie: mechanické, nadmernou záťažou, v dôsledku vodného kameňa, neodborného zapojenia, živelnou pohromou, vonkajšími vplyvmi a pod.



Rozšírená záruka nad rámec zákona

Pri práčkach a umývačkách riadu sériovo vybavených systémom AquaStop, je výrobcom poskytnutá na toto zariadenie záruka po celú dobu životnosti spotrebiča, a to ako na funkciu zariadenia **AquaStop**, tak aj na škody, ktoré vzniknú preukázateľne poruchou tohoto zariadenia.

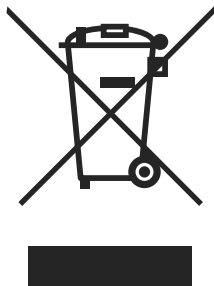

Symbol uvedený na výrobku alebo jeho obale upozorňuje na to, že výrobok po skončení jeho životnosti nepatrí k bežnému domácejmu odpadu, ale ho treba odovzdať do špeciálnej zberne odpadu na recyklovanie elektrických alebo elektronických spotrebičov.

Vašou podporou správnej likvidácie pomáhate získať opäť cenné suroviny a chrániť tak životné prostredie. Ďalšie informácie o recyklovaní tohto výrobku získate na miestnom úrade, v zberní odpadu alebo v združení Envidom, ktoré zabezpečuje zber, prepravu, spracovanie, recykláciu a ekologické zneškodňovanie elektroodpadu v zmysle zákona.

Prehlásenie o hygienickej nezávadnosti výrobkov

Všetky výrobky distribuované spoločnosťou BSH domácí spotřebiče s.r.o. a prichádzajúce do styku s potravinami spĺňajú požiadavky o hygienickej nezávadnosti podľa zákona č. 258/2000 Zb., vyhlášky 38/2001 Zb. Toto prehlásenie sa vzťahuje na všetky výrobky prichádzajúce do styku s potravinami uvedené v aktuálnom cenníku firmy BSH domácí spotřebiče s.r.o.

„Spotřebič nie je určený pre použitie osobami (vrátane detí) so zníženými fyzickými, zmyslovými alebo mentálnymi schopnosťami, alebo s nedostatkom skúseností a vedomostí, ak im osoba zodpovedná za ich bezpečnosť neposkytne dohľad a alebo ich nepoučila o používaní spotřebiča.“

Zoznam servisných stredísk

PSČ	Mesto	Adresa prevádzky	Servisné stredisko	Web	E-mail	Telefón 1	Telefón 2
085 01	Bardejov	Partizánska 14	Peter Špik		peter.spik@sirovanel.sk	054/4746227	0905400019
811 07	Bratislava	Kazanská 56	Martin Šgasny servis domácich spotrebičov		gaggenau@orangemall.sk	0918 996 988	
841 02	Bratislava	Tňová 38	TECHNO SERVIS BRATISLAVA s r. o.	www.technoservis.sk	technoservis@nextra.sk	02/64483643	0907778406
900 44	Tomašov	1 Mája 19	Viva elektroservis, s. r.o.	www.vivaservis.sk	servis@vivaservis.sk	02/45958855	0905722111
945 01	Komaňo	Mesachá 20	LASER Komaňo spol. s r.o.	www.laser-ko.sk	servis@laser-ko.sk	035/7702868	0915222454
040 01	Košice	Komenského 14	Ing. Ľubor Kolesár Kubiš		kubisservis@mail.t-com.sk	055/6221477	0905894769
071 01	Michalovce	Ul. Obrancov mieru 9	ELEKTROSERVIS VALTIM		valiska.lubomir@stonline.sk	056/6423290	0903855309
949 01	Nitra	Spojovacia 7	EXPRES servis Anna Eimanová		expresservis@naex.sk	037/6524597	0903524108
920 01	Priešťany	Žilinská 47	Domoss Technika a.s.	www.domoss.sk	servis@domoss.sk	033/7744810	033/7742417
068 01	Poprad	Továrenská ul. č.3	TATRACHLAD POPRAD s.r.o.	www.tatrachlad.sk	tatrachlad@tatrachlad.sk	052/7722023	0903906828
080 05	Prešov	Švábska 6895/57A	BARAN servis - Baran Luboš	www.baranservis.sk	baranservis@stonline.sk	051/7721439	0903904572
971 01	Prievidza	V.Clemenčisa 6	ELEKTROSERVIS Pavlíček Peter	www.peterpavlicek-elektroservis.sk	pavlicek.elektroservis@stonline.sk	046/5485778	0905264822
979 01	Rimavská Sobota	Malohornská 2594	N.B.ELEKTROCENTRUM		nbelektrocentrum@stonline.sk	047/5811877	0905664258
034 72	Ružomberok	Liptovská Lužná 496	E servis elektro spotrebičov		elpra@speednet.sk	044/4396413	0905577817
911 08	Trenčín	Mateja Bela 37	Jozef Rožník	www.bshtservis.sk	roznik@bshtservis.sk		0903702458
960 01	Zvolen	Hviezdoslavová 34	STAFEXPRESS-ELEKTROSERVIS		stafexpres.zsvservis@mail.t-com.sk	045/5400798	0905259983
010 01	Žilina	Komenského 38	M-SERVIS Mareš Jaroslav	www.m-servis.sk	mservis@zoznam.sk	041/5640627	