

WTW 86563BY

Návod k použití

WTW 86563BY

Vaše nová sušička

Blahopřejeme! - Rozhodli jste se pro moderní, vysoce kvalitní domácí spotřebič značky Bosch.

Kondenzační sušička s tepelným čerpadlem a automatickým čištěním výměníku tepla se vyznačuje úspornou spotřebou energie a méně náročnou údržbou.

U každé sušičky, která opouští náš výrobní závod, je pečlivě přezkoušena její funkce a bezchybný stav. V případě otázek je vám ochotně k dispozici náš zákaznický servis.

Ekologická likvidace

Obal ekologicky zlikvidujte.

Tento spotřebič je označen v souladu s evropskou směrnicí  2002/96/ES o starých elektrických a elektronických spotřebičích (waste electrical and electronic equipment - WEEE).

Směrnice platná v zemích EU udává způsob navrácení nebo recyklace starých zařízení.

Další informace o našich výrobcích, náhradních dílech, našem příslušenství a servisu na: www.bosch-home.com/cz



Dodržujte bezpečnostní pokyny!



Sušičku prádla uveďte do provozu až po přečtení tohoto návodu!

Obsah

Strana

Použití k určenému účelu	3
Příprava	4
Sušení	5
Upozornění k prádlu	7
Jemné nastavení výsledku sušení	8
Na co byste měli bezpodmínečně dbát	8
Přehled programů	9
Instalace	10
Ochrana proti mrazu	10
Transport	10
Údržba a čištění	11
Technické údaje	12
Volitelné příslušenství	12
Normální zvuky	13
Co dělat, když	14
Bezpečnostní pokyny	15

Deklarovaná hodnota emise hluku tohoto spotřebiče je 64 dB (A), což představuje váženou hladinu A akustického výkonu vzhledem k referenčnímu akustickému výkonu 1pW.

Použití k určenému účelu

- pouze v domácnosti,
- pouze k sušení textilií vypraných ve vodě.



Nenechávejte děti v blízkosti sušičky bez dozoru!
Nenechávejte v blízkosti sušičky domácí zvířata!

Ukazatel max. množství
prádla pro zvolený
program.

Přídavné funkce	Displej	Volič programů	Start Stop
		<p>nemačkávé extra suché do skříně suché do skříně suché k žehlení halenky/košile Sport/Fitness vlna finish super krátký 40 min časový program studený</p> <p>vyp.</p> <p>vyvážka/barevné extra suché do skříně suché do skříně + suché do skříně suché k žehlení Mix suché do skříně suché k žehlení Mix teplý časový program</p>	<p>7 kg Energy A</p>

	Přídavné funkce
Redukuje zmačkání a prodlužuje fázi ochrany před zmačkáním po skončení programu; lze zvolit dva stupně.	(Ochrana před zmačkáním)
Snižená teplota pro choulostivé textilie , delší doba sušení; např. polyakryl, polyamid, elastan nebo acetát.	(Šetrné)
Ukazatele průběhu programu. Sušení, suché k žehlení, suché do skříně, konec/ochrana před zmačkáním.	Ukazatele stavu
<p>Vyčistěte filtry na vlákna pod tekoucí vodou. Vyprázdněte nádržku na kondenzovanou vodu. Příp. vyčistěte filtr v nádržce na kondenzovanou vodu.</p>	Servisní ukazatele Sítko na vlákna Nádržka

Příprava



Nikdy nepoužívejte poškozenou sušičku!
Kontaktujte zákaznický servis!

Kontrola sušičky



Pouze suchýma rukama!
Síťový kabel uchopte vždy za zástrčku!

Zapojení síťové zástrčky

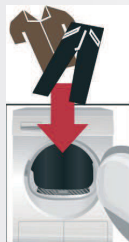

Třídění + plnění prádla

Z kapes odstraňte všechny předměty.
Zejména pozor na zapalovače!
Buben musí být před plněním prádla prázdný!

Viz Přehled programů.
Viz také samostatný návod „Koš na sušení vlny“
(v závislosti na modelu)



Volba + nastavení programu

Zvolte sušicí program ...
... a individuálně ho přizpůsobte

1
2









Všechna tlačítka jsou citlivá,
stačí lehký dotek!

Stiskněte tlačítko  Start/Stop



Sušičku používejte pouze s nasazeným
filtrem na vlákna!

3

Displej		
Menu (Volby)	Pro volbu nastavení.	
-/+ (Změna)	Pro změnu všech nastavení na displeji.	
 Časová předvolba	Konec programu po ... (podle zvoleného programu, např. doba trvání 1:54 h → 2 h; lze zvolit vždy nejbližší celou hodinu).	1 - 24 hod.
 Signál	Lze zvolit čtyři stupně hlasitosti signálu: 0 (vypnutý), 1 (tichý), 2 (normální), 3 (hlasitý), 4 (velmi hlasitý).	0, 1, 2, 3, 4
 Zablokování spotřebiče	Ochrana proti neúmyslné změně nastavených funkcí (Držte 5 sekund stisknuté tlačítko Volby).	zap/vyp
 Jemné nastavení výsledku sušení	Výsledek sušení (např. suché do skříňně) lze přizpůsobit ve třech stupních (1 - max. 3) pro programy vyvárka/barevné, nemačkávé, Mix a super krátký 40 min. → přednastavení = 0. Po jemném nastavení jednoho z těchto programů zůstane toto nastavení uloženo i pro ostatní programy.	0, 1, 2, 3
 Rychlost odstředování	Rychlost odstředování prádla v pračce; slouží výhradně k přesnějšímu zobrazení předpokládané doby trvání sušení.	600 - 1800 

Sušení

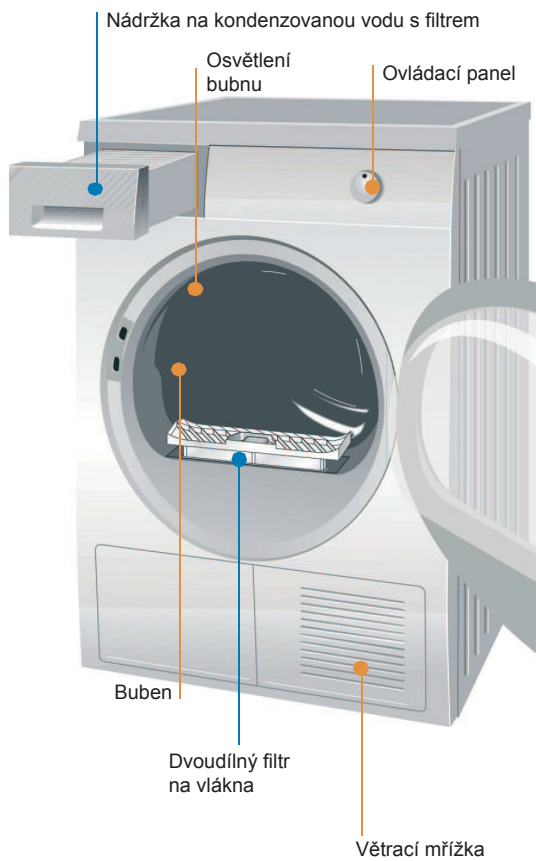

Sušení



Během čištění nevytahujte/nevyprazdňujte nádržku na kondenzovanou vodu.

Odstranění kondenzované vody

Nádržku vyprázdněte **po každém** sušení, nikoli během sušení!

1. Vytáhněte nádržku na kondenzovanou vodu a držte ji vodorovně.
2. Vylijte kondenzovanou vodu.
3. Nádržku vždy úplně zasuňte, až zaskočí.

Když bliká kontrolka  **Nádoba**.

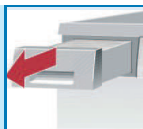

Čištění filtrů na vlákna

Filtr na vlákna se skládá ze dvou částí.

Vnitřní filtr na vlákna se čistí **po každém** sušení:

1. Otevřete dvířka. Odstraňte vlákna z dvířek/oblasti dvířek.
2. Vytáhněte vnitřní filtr na vlákna a rozevřete ho.
3. Odstraňte vlákna (setřete je z filtru rukou). Silně znečištěný nebo ucpaný filtr propláchněte pod tekoucí vodou a důkladně ho osušte!

Vnější filtr na vlákna se čistí **po každém 5.** sušení:

4. Vyjměte vnější filtr na vlákna.
5. Rozevřete ho a odstraňte vlákna. Filtr opláchněte pod tekoucí vodou a důkladně ho osušte!

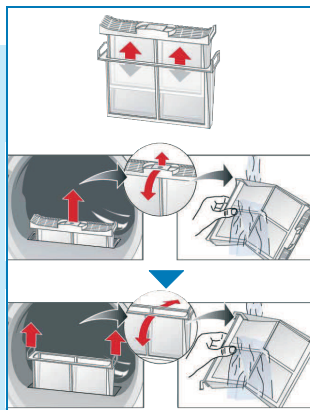

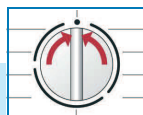

Vypnutí sušičky

Volič programů nastavte na **vyp**.
Nenechávejte v sušičce prádlo!



Vyjmutí prádla

Sušička je vybavená automatickou funkcí ochrany před zmačknáním. Po skončení programu se buben v určitých časových intervalech 30 minut pohybuje. Prádlo zůstane nadýchané a poddajné (pokud je zvolená přídavná funkce   (**Ochrana před zmačknáním**), pak 60 minut).

Konec programu jakmile na displeji svítí .

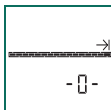

Přerušení programu Přidání nebo vyjmutí prádla.



Proces sušení lze krátce přerušit za účelem přidání nebo vyjmutí prádla. Poté je nutno spustit pokračování programu a program je nutno dokončit!



Sušičku nikdy nevyvínejte před skončením procesu sušení!

1. Otevřete dvířka, proces sušení se přeruší.
2. Vložte nebo vyjměte prádlo a zavřete dvířka.
3. V případě potřeby znovu zvolte program a přídavné funkce.
4. Stiskněte tlačítko  **Start/Stop**. Po několika minutách dojde k aktualizaci zbývajících doby praní.

Upozornění k prádlu ...



Označení textilií

Řiďte se pokyny pro ošetřování prádla od výrobce!

- Sušení s normální teplotou.
- Sušení s nižší teplotou → navíc zvolte  (Šetrné).
- Nesušte v sušičce.



Je bezpodmínečně nutné dodržovat bezpečnostní pokyny!

V sušičce nesušte například následující textilie:

- Neprodyšné textilie (např. pogumované).
- Choulostivé tkaniny (hedvábí, syntetické záclony) → pomačkání!
- Prádlo znečištěné olejem.



Tipy k sušení

- Pro stejný výsledek sušení rozřídte prádlo podle druhu tkaniny a programu.
- Velmi malé textilie (např. dětské punčocháče) sušte vždy dohromady s velkým kusem prádla (např. ručníkem).
- Zipy, háčky a poutka zapněte, u povlaků zapněte knoflíky.
Látkové pásky, vázačky u zástěr atd. zavažte.
- Nemačkávané prádlo nepřesušujte → nebezpečí pomačkání!
Prádlo nechte doschnout na vzduchu.
- Vlnu v sušičce nesušte, pouze osvěžujte → *program vlna finish (v závislosti na modelu)*.
- Prádlo nežehlete hned po sušení, nechte ho chvíli složené → zbytková vlhkost se rovnoměrně rozloží.
- Výsledek sušení závisí na druhu vody, která byla použita při praní. → *Jemné nastavení výsledku sušení*.
- Úpletové textilie (např. trička, trikotové prádlo) se při prvním sušení často srazí.
→ Nepoužívejte program **extra suché do skříně**.
- Naškrobené prádlo je do sušičky vhodné pouze částečně → škrob zanechává povlak, který negativně ovlivňuje sušení.
- Při praní prádla, které hodláte sušit v sušičce, dávkujte aviváž podle údajů výrobce.
- Při malém naplnění použijte časový program → optimalizace výsledku sušení.

Ochrana životního prostředí / Pokyny pro úsporu

- Prádlo nechte před sušením důkladně odstředit v pračce → Vyšší rychlost odstředování zkracuje dobu sušení a snižuje spotřebu energie. Nechte odstředit i nemačkávané textilie.
- Využívejte maximální doporučené plnicí množství, ale nepřekračujte ho
→ Přehled programů.
- Během sušení v místnosti důkladně větrejte.
- Nezakrývejte ani nezalepujte větrací mřížku.

Jemné nastavení výsledku sušení

i

Nastavení stupňů sušení

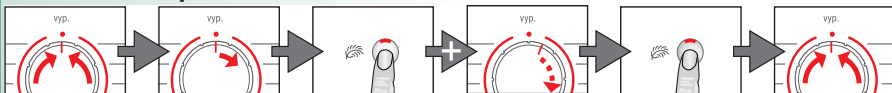

Nastavte na vyp.

1 x doprava

Držte stisknuté
 (Šetrné)
a 5 x doprava

Opakovaně stiskněte
 (Šetrné) až na
požadovaný stupeň

Nastavte na vyp.

i

Postupně se zobrazí L:00, L:01, L:02, L:03.
Krátký akustický signál při změně z L:03 na L:00, dlouhý signál - ostatní případy.

L:01

Na co byste měli bezpodmínečně dbát ...

Sušička je mimořádně energeticky úsporná a technicky se vyznačuje chladicím okruhem, který efektivně využívá energii, podobně jako je tomu u ledničky. Výměník tepla sušičky se čistí automaticky během sušení. Filtry na vlákna a filtr v nádržce na kondenzovanou vodu se musí pravidelně čistit.



Sušičku nikdy nepoužívejte bez filtrů na vlákna a/nebo nádržky na kondenzovanou vodu!

Filtry na vlákna

Vlákna a vlasy z prádla se při sušení zachytávají ve filtru na vlákna. Ucpaný filtr na vlákna může omezit výměnu tepla.

Proto je bezpodmínečně nutné čistit filtry na vlákna po každém sušení. Pravidelně je oplachujte pod tekoucí vodou.

Filtr v nádržce na kondenzovanou vodu

Filtr v nádržce na kondenzovanou vodu čistí kondenzovanou vodu. Tato kondenzovaná voda je nutná pro automatické čištění. Filtr by se měl pravidelně čistit pod tekoucí vodou. Před čištěním filtru je nutné vyprázdnit nádržku na kondenzovanou vodu.

Textilie

Nesušte textilie, které přišly do styku s rozpouštědly, olejem, voskem, tukem nebo barvou: např. tužidla na vlasy, odlakovače, odstraňovače skvrn, benzin na praní atd.

Vyprázdněte kapsy textilií.

Nesušte neprodyšné textilie.

Nesušte prádlo silně pouštějící vlákna.

Vlnu pouze osvěžujte pomocí programu na vlnu.







Přehled programů

Třídění prádla podle druhu textilie a tkaniny. Textilie musí být vhodné pro sušení v sušičce.

Po sušení: prádlo...  vyžehlit  lehce přežehlit  nežehlit  vymandlovat

PROGRAMY

DRUH TEXTILIE A POKYMY

**Vývářkalbarevné	max. 7 kg	Odolné textilie, bavlněné nebo jiné textilie s možností vývářky.
**nemačkávé	max. 3,5 kg	Nežehlivé prádlo ze syntetických a směsových tkanin, nemačkávé bavlny.
**Mix	max. 3 kg	Směs bavlněných a syntetických textilií (mix).
suché k žehlení	  	Prádlo je ve stavu vhodném k žehlení. (prádlo vyžehlete, aby nevznikly záhyby).
suché do skříně		Pro jednovrstvé prádlo.
*suché do skříně+/ extra suché do skříně		Pro prádlo s více silnými vrstvami.
extra suché do skříně		Pro prádlo s více mimořádně silnými vrstvami, které se musí sušit déle.
halenky/košile	max. 3 kg	Pro ještě vlhké bavlněné nebo jiné tkaniny a nemačkávé textilie. Redukují se záhyby na textiliích. Textilie nejsou úplně usušené. Prádlo je připraveno pro následné žehlení a/nebo pověšení!
Sport/Fitness	max. 1,5 kg	Textilie s membránovou vrstvou, vodoodpudivé textilie, funkční oděvy, fleecové textilie (bundy/kalhoty s vydavací vnitřní vložkou sušte zvlášť).
vina finish	max. 3 kg	Vlněné textilie vhodné pro praní v práčce. Textilie budou nadýchanejší, ale nikoli suché. Po skončení programu textilie vymějte a nechte uschnout.
super krátký 40 min.	max. 2 kg	Prádlo, které se má usušit rychle, např. ze syntetiky, bavlny nebo směsově tkaniny. Hodnoty se mohou lišit od uvedených v závislosti na druhu textilu, složení prádla určeného k sušení. Zbytkové vlhkosti textilu a rovněž množství prádla.
časový program teplý	max. 3 kg	Předsušené, vícevrstvé, choulolistivé textilie z akrylových vláken nebo jednotlivě malé kousky prádla. Také pro dosušení.
časový program studený	max. 3 kg	Všechny druhy textilií. Pro osvěžení nebo vyvětrání málo nošeného prádla.

* pouze pro programy **vývářkalbarevné** a **nemačkávé**

** Možnost zvolení individuálního výsledku sušení → extra suché do skříně, suché do skříně+extra suché do skříně, suché do skříně a suché k žehlení (v závislosti na modelu).

Možné jemně nastavení stupně sušení; vícevrstvé textilie potřebují delší dobu sušení než jednovrstvé kusy oděvů. Doporučení: sušit zvlášť!

0911 / 9000682316



Robert Bosch Hausgeräte GmbH
Carl-Wery-Str. 34
D-817 39 Munich/Germany

WTW86563BY

Instalace



- Obsah dodávky: sušička, návod k použití a k instalaci, koš na sušení vlny (v závislosti na modelu).
- Zkontrolujte, zda nedošlo k poškození sušičky při přepravě!
- Sušička má velkou hmotnost. Nezdvíhejte ji sami!
- Pozor na ostré hrany!
- Sušičku neumísťujte v místnostech, ve kterých může mrznout! Zamrzlá voda může způsobit poškození!
- V případě pochyb nechejte sušičku připojit odborníkem!
- Nezdvíhejte sušičku za vyčnívající díly (např. dvířka) - nebezpečí ulomení!

1. Instalace sušičky

- Síťová zástrčka musí být neustále přístupná.
- Sušičku postavte na čistý, rovný a pevný podklad!
- Větrací mřížka vpředu na sušičce musí zůstat volná.
- Okolí sušičky udržujte v čistotě.
- Sušičku vyrovnejte pomocí šroubovacích nožiček. Použijte vodováhu.
- Šroubovací nožičky v žádném případě neodstraňujte!



Vyjměte z bubnu veškeré příslušenství. Buben musí být prázdný!

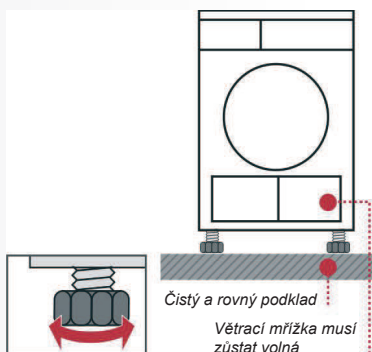

Neumísťujte sušičku za dveře nebo posuvné dveře, které by mohly blokovat otevření dvířek sušičky nebo při něm překážet. Jinak by mohlo dojít k tomu, že se zde zavřou děti a ocitnou se v nebezpečí života.

2. Připojení k elektrické síti viz Bezpečnostní pokyny.

- Připojte v souladu s předpisy k síťové zásuvce s ochranným kolíkem, v případě pochybností nechte zásuvku zkontrolovat odborníkem!
- Síťové napětí a napětí na štítku spotřebiče musí souhlasit!
- Jmenovitý příkon a požadovaná pojistka jsou uvedené na štítku spotřebiče.

Ochrana proti mrazu



V případě nebezpečí mrazu sušičku nepoužívejte!



Příprava

1. Vyprázdněte nádržku na kondenzovanou vodu.
2. Volič programů nastavte na libovolný program.
3. Stiskněte tlačítko **Start/Stop** → kondenzovaná voda se vyčerpá do nádržky.
4. Počkejte 5 min, znovu vyprázdněte nádržku na kondenzovanou vodu.
5. Volič programů nastavte na **vyp.**

Transport



- Příprava sušičky → viz ochrana proti mrazu.
- Sušičku transportujte nastojato.
- Po přepravě nechte sušičku dvě hodiny stát.



V sušičce se nachází zbytková voda. Při naklonění sušičky může vytékat.



Výměník tepla

Výměník tepla sušičky se při sušení automaticky čistí, na displeji se zobrazí **Cln**. Během procesu čištění nevytahujte nádržku na kondenzovanou vodu.

Kryt sušičky, ovládací panel, větrací mřížka

Otřete měkkým, vlhkým hadrem.

Nepoužívejte abrazivní čisticí prostředky nebo rozpouštědla.

Zbytky pracích a čisticích prostředků ihned odstraňte.

Při sušení se může mezi dvířky a těsněním někdy nahromadit voda.

Nemá to žádný vliv na funkce sušičky!

Filter v nádržce na kondenzovanou vodu

Při vyprazdňování nádržky na kondenzovanou vodu se automaticky čistí filtr.

Filter přesto pravidelně čistíte pod tekoucí vodou → předejete tak špatně odstranitelným usazeninám či nečistotám.

Čištění je nutné, pokud po vyprázdnění nádržky na kondenzovanou vodu na displeji znovu bliká symbol .

1. Vytáhněte nádržku na kondenzovanou vodu.

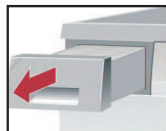

2. Vytáhněte filtr z držáku.

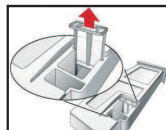

3. Vyčistěte filtr pod proudem tekoucí vody nebo v myčce nádobí.

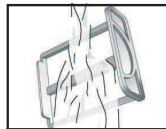

4. Nasadte filtr.

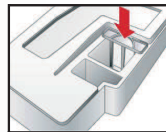

5. Zasuňte nádržku na kondenzovanou vodu až zaskočí.



Sušičku používejte pouze s nasazeným filtrem!

Čidla vlhkosti

Sušička je vybavená čidly vlhkosti z ušlechtilé oceli. Čidla vlhkosti měří stupeň vlhkosti prádla.

Po delší době provozu se na těchto čidlech může vytvořit vrstva vodního kamene.

1. Otevřete dvířka.
2. Vyčistěte čidla vlhkosti navlhčenou houbičkou s drsným povrchem.



Nepoužívejte ocelovou drátěnku nebo abrazivní prostředky!



Technické údaje

●	Rozměry (HxŠxV)	60 x 60 x 85 cm (nastavitelná výška)
	Hmotnost	cca 53 kg
	Max. plnicí množství	7 kg
	Nádržka na kondenzovanou vodu	4,0 l
	Napájecí napětí	220 - 240 V
	Příkon	max. 1 000 W
	Jištění	10 A
	Teplota prostředí	5 - 35 °C
	Číselné označení	
	Výrobní číslo	vnitřní strana dvířek

Štítek spotřebiče najdete na zadní straně sušičky.

● **Hodnoty spotřeby** Údaje jsou orientační hodnoty zjištěné za normovaných podmínek.

	Rychlost odstředování ot/min (zbytková vlhkost)	Doba sušení v min **	Spotřeba energie v kWh **
vyvářka/barevné 7 kg			
suché do skříně *	1 400 (cca 50 %) 1 000 (cca 60 %) 800 (cca 70 %)	128 149 169	1,45 1,68 1,96
suché k žehlení *	1 400 (cca 50 %) 1 000 (cca 60 %) 800 (cca 70 %)	92 113 133	1,11 1,40 1,68
vyvářka/barevné 7 kg			
suché do skříně *	800 (cca 40 %) 600 (cca 50 %)	54 68	0,55 0,69

* Zkušební programy podle DIN EN 61121

** Hodnoty se mohou od uvedených údajů lišit v závislosti na přepětí nebo podpětí, druhu textilie, složení sušeného prádla, zbytkové vlhkosti textilu a dále naplnění.

● **Osvětlení bubny (žárovka E14, 25 W)**

Osvětlení bubny se rozsvítí po otevření nebo zavření dvířek a spuštění programu; zhasíná samočinně.

Volitelné příslušenství

(na základě objednáacího čísla přes
základní servis)

WTZ
11310

Souprava pro spojení pračky a sušičky

Sušičku lze prostorově úsporně umístit na vhodnou pračku stejné hloubky a šířky. Sušičku je bezpodmínečně nutné upevnit na pračku pomocí této spojovací soupravy.

WTZ
11300

Jako WTZ 11310, ale s výsuvnou pracovní deskou.

WTZ
10290

Kryt pro vestavbu

Místo krycí desky spotřebiče je bezpodmínečně nutné nechat odborníkem namontovat plechový kryt.

Normální zvuky

Při sušení vznikají zcela normální zvuky způsobené kompresorem a čerpadlem.

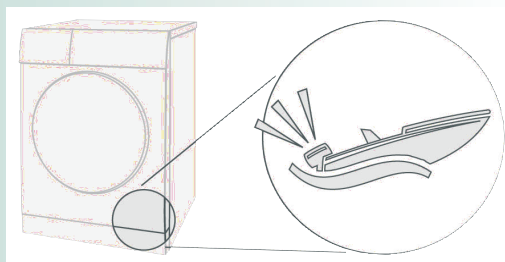

Kompresor v sušičce způsobuje občas bzučení.

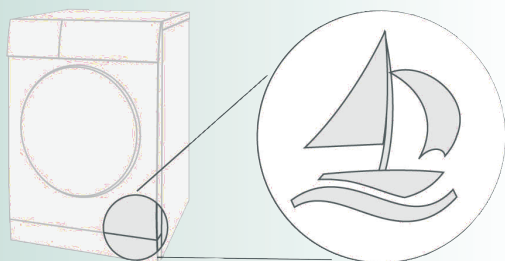

Kompresor sušičky se občas odvětrává, a tím vzniká bzučivý zvuk.

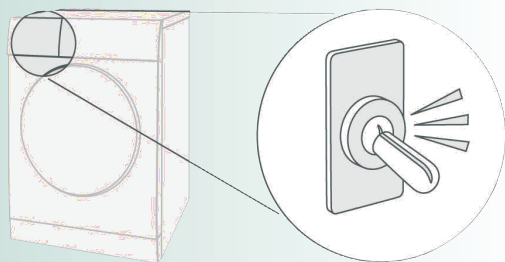

Automatické čištění sušičky způsobuje klepání.

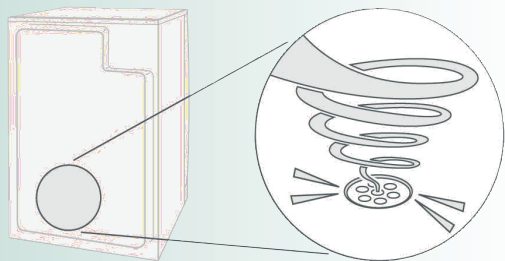







Čerpadlo odčerpává kondenzovanou vodu do nádržky na kondenzovanou vodu, přitom vydává zvuky čerpání.

Co dělat, když ...



Pokud poruchu nemůžete odstranit sami, kontaktujte prosím naši servisní službu. Vždy najdeme vhodné řešení, abychom přešli zbytečným návštěvám techniků. Důvěřujte kompetentnosti výrobce a zajistěte si tak, že oprava bude provedena vyškolenými servisními techniky, kteří mají k dispozici originální náhradní díly. Kontaktní údaje nejbližší servisní služby najdete v přiloženém seznamu servisních služeb. Servisní službě udejte číselné označení výrobku (E-Nr.) a výrobní číslo (FD) spotřebiče (viz vnitřní strana dvířek). Volič programů nastavte na **vyp.** a vytáhněte síťovou zástrčku ze zásuvky.

Nesvítil kontrolka  Start/Stop.	Je zapojená síťová zástrčka? Zvolili jste program?
Bliká symbol  a kontrolka  Start/Stop.	Vyprázdněte nádržku na kondenzovanou vodu. Příp. vyčistěte filtr v nádržce na kondenzovanou vodu. Po každé přepravě vyčkejte dvě hodiny, než spotřebič uvedete do provozu.
Bliká symbol  a kontrolka  Start/Stop.	Vyčistěte filtry na vlákna pod tekoucí vodou.
Sušička se nespustí.	Stiskli jste tlačítko  Start/Stop? Zavřeli jste dvířka? Nastavili jste program? Není teplota prostředí vyšší než 5 °C?
Vytéká voda.	Vyrovnejte sušičku do vodorovné polohy.
Dvířka se samočinně otevírají.	Dvířka přitlačte, až slyšitelně zaskočí.
Pomačkání.	Nepřekročili jste plnicí množství? Oděvy po skončení programu ihned vyjměte, pověste a vytáhněte do příslušného tvaru. Nepřízpůsobili jste program.
Výsledek sušení není uspokojivý (prádlo je příliš vlhké).	Horké prádlo se zdá být vlhčí, než skutečně je! Zvolený program není vhodný pro příslušné prádlo. Použijte jiný sušící program nebo navíc zvolte časový program. Použijte jemné nastavení výsledku sušení. Jemná vrstva vodního kamene na čidlech vlhkosti → vyčistěte čidla vlhkosti. Přerušení programu, např. plná nádržka, přerušení napájení, otevřená dvířka nebo byla dosažena maximální doba sušení.
Příliš dlouhá doba sušení.	Vyčistěte filtry na vlákna pod tekoucí vodou. Nedostatečný přívod vzduchu → zajistěte cirkulaci vzduchu. Příp. zakrytá větrací mřížka → mřížka musí zůstat volná. Teplota prostředí je vyšší než 35 °C → vyvětrejte.
V místnosti silně stoupá vlhkost.	Dostatečně větrejte.
Na displeji se zobrazí Cln .	Nejedná se o závadu! Automatické čištění výměníku tepla. Nevyprazdňujte nádržku na kondenzovanou vodu.
Výpadek elektrického proudu.	Okamžitě vyjměte ze sušičky prádlo a rozprostřete ho. Teplota může unikat.
Nefunguje vnitřní osvětlení.	Vytáhněte síťovou zástrčku ze zásuvky, odklopte kryt ve vnitřním prostoru nad dvířky (pomocí šroubováku Torx 20) a vyměňte žárovku. Zavřete kryt. Sušičku nikdy nepoužívejte bez krytu!
Občas se vyskytují další zvuky a vibrace.	Nejedná se o závadu! Normální zvuky.
Několik sekund je slyšet hlasitý bzučivý zvuk.	Zasunuli jste zcela nádržku na kondenzovanou vodu? → Zcela zasuňte nádržku na kondenzovanou vodu. Nejedná se o závadu! Normální zvuky.

Bezpečnostní pokyny

Nouzová situace	– Ihned vytáhněte síťovou zástrčku ze zásuvky nebo vypněte pojistku.
Sušičku používejte POUZE...	– ve vnitřních prostorech v domácnosti. – k sušení textilií.
Sušičku NIKDY...	– Sušičku nesmí používat děti a neinstruované osoby. – Nenechávejte děti v blízkosti sušičky bez dozoru. – Nenechávejte v blízkosti sušičky domácí zvířata. – Z kapes textilií odstraňte všechny předměty. Zejména pozor na zapalovače → nebezpečí výbuchu! – Nikdy se neopírejte o dvířka ani si na ně nesedejte → nebezpečí převrnutí!
Instalace	– Volné kabely a hadice upevněte → nebezpečí zakopnutí! – V případě nebezpečí mrazu sušičku nepoužívejte.
Připojení k elektrické síti	– Sušičku připojte v souladu s předpisy k síťové zásuvce s ochranným kolíkem (střídavý proud), jinak nebude zaručena bezpečnost. – Musí být dostatečný průřez kabelu. – Používejte pouze s proudovým chráničem s následujícím označením:  – Síťová zástrčka a síťová zásuvka si musí odpovídat. – Nepoužívejte vícenásobné zásuvky/spojky a/nebo prodlužovací kabely. – Nedotýkejte se síťové zástrčky vlhkýma rukama → nebezpečí úrazu elektrickým proudem! – Síťovou zástrčku nikdy neodpojujte ze zásuvky za kabel. – Síťový kabel nepoškozujte → nebezpečí úrazu elektrickým proudem!
Provoz	– Do bubnu vkládejte pouze prádlo. Než sušičku zapnete, zkontrolujte obsah! – Sušičku nepoužívejte, pokud prádlo přišlo do styku s rozpouštědly, olejem, voskem, tukem nebo barvou (např. tužidla na vlasy, odlakovače, odstraňovače skvrn, benzín na praní atd.) → nebezpečí požáru/výbuchu! – Nebezpečí poškození prachem (např. uhelný prach, mouka): sušičku nepoužívejte → nebezpečí výbuchu! – Sušičku nepoužívejte, pokud prádlo obsahuje pěnové materiály/molitan → Elastický materiál se může zničit a deformaci molitanu může dojít k poškození sušičky. – Sušičku po skončení programu vypněte. – Kondenzovaná voda není pitná a může být znečištěná vlákny!
Závada	– V případě závady nebo podezření na závadu sušičku nepoužívejte, opravy smí provádět pouze zákaznický servis. – Nepoužívejte sušičku s poškozeným síťovým kabelem. Poškozený síťový kabel smí vyměňovat pouze zákaznický servis, aby nevzniklo nebezpečí. – Před výměnou žárovky vnitřního osvětlení je bezpodmínečně nutné vytáhnout síťovou zástrčku ze zásuvky → nebezpečí úrazu elektrickým proudem!
Náhradní díly	– Z bezpečnostních důvodů používejte pouze originální náhradní díly a příslušenství.
Likvidace	– Sušička: Vytáhněte síťovou zástrčku ze zásuvky, poté odřízněte síťový kabel od spotřebiče. Zlikvidujte ve veřejné sběrně. – Výměník tepla obsahuje fluorizovaný skleníkový plyn R407C zapsaný v Kjótském protokolu → řádně zlikvidujte. Plnicí množství: 0,43kg. – Obal: Nedávejte žádné součásti obalu dětem → nebezpečí udušení! – Všechny materiály jsou ekologické a recyklovatelné. Zlikvidujte je ekologicky.

Obchodní značka BSH:

Značka		BOSCH	
Název/označení modelu		WTW 86563BY	
Třída energetické účinnosti (A... nízká spotřeba el. energie až G... vysoká spotřeba el. energie)		A-50%	
Spotřeba energie Program „bavlna suchá do skříně“	Prádlo před začátkem sušení odstředit asi 1000 ot. (50 % zbytková vlhkost)	kWh	1,68
Množství náplně	„bavlna suchá do skříně“ „bavlna vlhká na žehlení“ „nemačkávané suché do skříně“	max. kg max. kg max. kg	7 7 3,5
Doba sušení Program „bavlna suchá do skříně“	Prádlo před začátkem sušení odstředit asi 1000 ot. (50 % zbytková vlhkost)	min.	149
Spotřeba energie	Prádlo před začátkem sušení odstředit		
Program „bavlna suchá do skříně“	asi 1400 ot. (50 % zbytková vlhkost)	kWh	1,45
Program „bavlna na žehlení“	asi 1000 ot. (70 % zbytková vlhkost)	kWh	1,40
Program „bavlna na žehlení“	asi 1400 ot. (50 % zbytková vlhkost)	kWh	1,11
Program „nemačkávané suché do skříně“	asi 800 ot. (40 % zbytková vlhkost)	kWh	0,55
Doba sušení	Prádlo před začátkem sušení odstředit		
Program „bavlna suchá do skříně“	asi 1400 ot. (50 % zbytková vlhkost)	min.	128
Program „bavlna na žehlení“	asi 800 ot. (70 % zbytková vlhkost)	min.	133
Program „bavlna na žehlení“	asi 1400 ot. (50 % zbytková vlhkost)	min.	92
Program „nemačkávané suché do skříně“	asi 800 ot. (40 % zbytková vlhkost)	min.	54
Odhadovaná roční spotřeba čtyřčlenné domácnosti		kWh	116
Typ přístroje		kondenzační	
Hlučnost		dB (re 1pW)	65

Deklarovaná hodnota emise hluku tohoto spotřebiče je 65 dB (A), což představuje váženou hladinu akustického výkonu L_{wa} vzhledem k referenčnímu akustickému výkonu 1pW.

Případné technické změny, tiskové chyby a odlišnosti ve vyobrazení jsou vyhrazeny bez upozornění. Aktuální návod najdete na webových stránkách www.bosch-home.com/cz

Ujištění dovozce o vydání prohlášení o shodě

Vážený zákazníku,

dle § 13, odst.5 zákona č.22/97 Sb. Vás ujišťujeme, že na všechny výrobky distribuované společností BSH domácí spotřebiče s.r.o. našim obchodním partnerům bylo vydáno prohlášení o shodě ve smyslu zákona č. 22/97 Sb a nařízení vlády č.168/1997 Sb., 169/1997 Sb. a 177/1997 Sb. a příslušných nařízení vlády.

Toto ujištění dovozce o vydání prohlášení o shodě se vztahuje na všechny výrobky včetně plynových spotřebičů, které jsou obsaženy v aktuálním ceníku firmy BSH domácí spotřebiče s.r.o.

Prohlášení o hygienické nezávadnosti výrobků

Všechny výrobky distribuované společností BSH domácí spotřebiče s.r.o. a přicházející do styku s potravinami splňují požadavky o hygienické nezávadnosti dle zákona č.258/2000 Sb., vyhlášky 38/2001 Sb. Toto prohlášení se vztahuje na všechny výrobky přicházející do styku s potravinami uvedené v aktuálním ceníku firmy BSH domácí spotřebiče s.r.o.

Záruční podmínky

Na tento uvedený výrobek je poskytována záruční lhůta 24 měsíců (ode dne prodeje).

Základním průkazem práv spotřebitele ve smyslu Občanského zákoníku je pořizovací doklad (paragon, faktura, leasingová smlouva ap.). Pokud byl při prodeji vydán záruční list, je tento součástí výrobku s výrobním číslem uvedeným na přední straně tohoto záručního listu. Zejména v případech delší než zákonné záruční lhůty je proto záruční list jediným průkazným dokladem práv uživatele pro uznání prodloužené záruky. Ve vlastním zájmu ho proto uschovejte. Nedílnou součástí záručního listu je doklad o pořízení (paragon, faktura, leasingová smlouva apod.) Pro případ prodloužené záruční lhůty z důvodu dříve provedených oprav je nutno předložit i opravní listy z těchto oprav.

Bezplatný záruční servis je možno poskytnout jen v případě předložení pořizovacího dokladu nebo v případě prodloužené záruky i vyplněného záručního listu (musí obsahovat druh spotřebiče, typové označení, výrobní číslo, datum prodeje a označení prodávajícího v souladu s § 620 odst. 3 Občanského zákoníku). Záruční list vyplňuje prodejce a je v zájmu spotřebitele zkontrolovat správnost a úplnost uvedených údajů. Záruční list je platný pouze v originálu, na kopie nebude brán zřetel.

Záruční oprava se vztahuje výhradně na závady, které vzniknou průkazně v době platné záruční lhůty, a to vadou materiálu nebo výrobní vadou. Takto vzniklé závady je oprávněn odstranit pouze autorizovaný servis. Uplatnit záruku může spotřebitel u autorizovaného servisu nebo v prodejně, kde byl spotřebič zakoupen. Zvolí-li spotřebitel jiný, než nejbližší autorizovaný servis, bude na něm, aby nesl v souvislosti s tím zvýšené náklady.

Ze záručních oprav jsou vyloučeny zejména tyto případy:

- výrobek byl instalován nebo používán v rozporu s návodem k obsluze, příp. s návodem na montáž
- údaje na záručním listu nebo dokladu o zakoupení se liší od údajů na výrobním štítku spotřebiče
- při chybějícím nebo poškozeném výrobním štítku spotřebiče
- je-li výrobek používán k jinému než výrobcem stanovenému účelu - spotřebič je určen k používání v domácnosti.
- záruka neplatí, je-li výrobek používán k profesionálním nebo komerčním účelům
- mechanické poškození (závady vzniklé při přepravě)
- poškození vzniklá nepozorností, živelnou pohromou nebo jinými vnějšími vlivy (např. vyšším napětím v elektrorozvodné síti, extrémně tvrdou vodou apod.)
- neodborným zásahem, nepovolenými konstrukčními změnami nebo opravou provedenou neoprávněnou osobou
- běžná údržba nebo čištění, instalace, programování, kontrola parametrů výrobku
- opotřebením vzniklé používáním spotřebiče

Rozšířená záruka nad rámec zákona

U spotřebičů (pračky, myčky) sériově vybavených systémem Aqua-Stop (patent fy BSH) je výrobcem poskytnuta záruka na škody způsobené chybou tohoto systému. Na tyto škody poskytneme náhradu soukromému spotřebiteli a to po celou dobu životnosti spotřebiče.

Upozornění pro prodejce

Prodejce je povinen dát zákazníkovi platný prodejní doklad, kde bude uvedeno datum prodeje a označení spotřebiče a na požádání zákazníka je povinen vystavit správně a úplně vyplněný záruční list v den prodeje výrobku. Při případné předprodejní reklamaci je třeba předložit řádně vyplněný reklamační protokol.

„Spotřebič není určený pro používání osobami (včetně dětí) se sníženými fyzickými, smyslovými a nebo mentálními schopnostmi, a nebo s nedostatkem zkušeností a vědomostí, pokud jim osoba zodpovědná za jejich bezpečnost neposkytne dohled a nebo je nepoučila o používání spotřebiče.“

SEZNAM AUTORIZOVANÝCH SERVISŮ DOMÁCÍCH SPOTŘEBIČŮ BOSCH

Firemní servis + prodej náhradních dílů:

BSH domácí spotřebiče, s.r.o., Pekařská 10b, 155 00 Praha 5

telefon: +420 251 095 546

fax: +420 251 095 559

Firma	Ulice	Město	telefon	mail
Martin Jansta	Tovární 17	280 02 Kolín 5	321723670	janstovi@volny.cz
A PROFI SERVIS s.r.o.	Pražská 83	294 71 Benátky nad Jizerou	603201133	aprofiservis@seznam.cz
ALPHA servis s.r.o.	Purkyňova 101	563 01 Lanškroun	465322747 465320298	servis@alphaobchod.cz; info@alphaobchod.cz
Irena Komárková ml.	Slovanské údolí 31	318 00 Plzeň	724888887 377387406 377387057	servis-ap@volny.cz
Marek Pollet	Vřesinská 24	326 00 Plzeň	377241172 733133300	pollet@volny.cz
B. I. SERVIS	Bergmannova 112	356 04 Sokolov- Dolní Rychnov	608151231	info@klservis.eu
ELMOT v.o.s	Blahoslavova 1a	370 04 České Budějovice	387438911 731583433 387437681	elmoctb@seznam.cz
ELEKTRO Jankovský s.r.o.	nám. Míru 204	388 01 Blatná	383422554 607749068	blatna@jankovsky.cz; elektro@jankovsky.cz
Bekl	Bílková 3011	390 02 Tábor	381256300 381256303	pracky@email.cz
BMK servis s.r.o.	Chýnovská 98	391 56 Tábor - Měšice	800231231	tabor@bmk servis.cz
B. I. SERVIS	Horova 9	400 01 Ústí n./Labem	472734300 603202588	stepankova@biservis.cz; info@biservis.cz
Petr KUČERA	Topolová 1234	434 01 Most	476441914	serviskucera@seznam.cz
RADEK MENCÍK	Proletářská 120	460 02 Liberec 23	482736542 602288130	elektroservis.mencik@seznam.cz
Wh-servis s.r.o.	Žitavská 63	460 11 Liberec 11	774573399	wh-servis@volny.cz
Martin Linhart	Letců 1001	500 02 Hradec Králové	603240252	linhartmartin@volny.cz
A - Z Chlazení	Piletická 45	503 41 Hradec Králové 7	495221313 602661664	info@klimatizace.net
Jan Škaloud	17. listopadu 360	530 02 Pardubice	602405453	jsk@seznam.cz
Servis Černý s.r.o	Mírové náměstí 99	550 01 Broumov	491522881	servis.cerny@tiscali.cz
ALPHA servis s.r.o.	Purkyňova 101	563 01 Lanškroun	465322747 465320298	servis@alphaobchod.cz; info@alphaobchod.cz
VIKI, spol. s r.o.	Majakovského 8	586 01 Jihlava	567303546	viki.servis@iol.cz
Dana Bednaříková	Charbulova 73	618 00 Brno	548530004	petr.bednarik@seznam.cz
Caffe Idea - Blažek	Cacovická 66a	618 00 Brno	541240656	info@caffeidea.cz
Faraheit servis s.r.o.	Kaštanová 12	620 00 Brno	548210358	faraheit.servis@seznam.cz
Karel Veselý	Gagarinova 39	669 02 Znojmo	515246788 515264792	elservisnprodejna@tiscali.cz
Jan Liška	Žďárského 214	674 01 Třebíč	602758214	info@elso-servis.cz
ELEKTRO TREFILIK s.r.o.	Malá strana 286	696 03 Dubňany	518365157 602564967	trefilik@wv.cz
Martin Wlazlo MW	Žerotínova 1155/3	702 00 Ostrava - Moravská Ostrava	602709146 595136057	info@elektroopravna.cz; servis@elektroopravna.cz
Stanislav Novotný	Hoblíkova 15	741 01 Nový Jičín	724269275 556702804	sano@iol.cz
Lumír Majnuš	Bílovecká 146	747 06 Opava 6	724043490 723081976 602282902	mezerova@elektroservis-majnus.cz; hulvova@elektroservis-majnus.cz; vana@elektroservis-majnus.cz
Bosch servis centrum spol. s r.o.	Nábřeží 596	760 01 Zlín	577211029	bosch@boschservis.cz
Elektroservis Živěla	Dolní Novosadská 34	779 00 Olomouc 9	585434844 585435688	servis@elektroserviszivea.cz
ELEKTROSERVIS KOLÁČEK s.r.o.	Polní 20	790 81 Česká Ves u Jeseníku	602767106 774811730 584428208	elektro.kolacek@centrum.cz

S výhradou průběžných změn, aktuální seznam servisů najdete na webových stránkách www.bosch-home.com/cz

Návod na obsluhu

WTW 86563BY

Vaša nová sušička

Blahoželáme! - Rozhodli ste sa pre moderný, vysoko kvalitný domáci spotrebič značky Bosch.

Kondenzačná sušička s tepelným čerpadlom a automatickým čistením výmenníka tepla sa vyznačuje úspornou spotrebou energie a menej náročnou údržbou. Pri každej sušičke, ktorá opúšťa náš výrobný závod, je starostlivo preskúšaná jej funkcia a bezchybný stav. V prípade otázok je vám ochotne k dispozícii náš zákaznícky servis.

Ekologická likvidácia

Obal ekologicky zlikvidujte.

Tento spotrebič je označený v súlade s európskou smernicou  2002/96/ES o starých elektrických a elektronických spotrebičoch (waste electrical and electronic equipment - WEEE). Smernica platná v krajinách EÚ udáva spôsob navrátenia alebo recyklácie starých zariadení.

Ďalšie informácie o našich výrobkoch, náhradných dieloch, našom príslušenstve a servise na: www.bosch-home.com/sk



Dodržiavajte bezpečnostné pokyny!



Sušičku bielizne uvedte do prevádzky až po prečítaní tohto návodu!

Obsah

Strana

Použitie na určený účel	3
Príprava	4
Sušenie	5
Upozornenie k bielizni ...	7
Jemné nastavenie výsledku sušenia	8
Na čo by ste mali bezpodmienečne dbať' ...	8
Prehľad programov	9
Inštalácia	10
Ochrana proti mrazu	10
Preprava	10
Údržba a čistenie	11
Technické údaje	12
Voliteľné príslušenstvo	12
Normálne zvuky	13
Čo robiť, keď' ...	14
Bezpečnostné pokyny	15

Deklarovaná hodnota emisie hluku tohto spotrebiča je 64 dB (A), čo predstavuje váženú hladinu A akustického výkonu vzhľadom k referenčnému akustickému výkonu 1pW.

Použitie na určený účel

- iba v domácnosti,
- iba na sušenie textílií vypraných vo vode.



Nenechávajte deti v blízkosti sušičky bez dozoru!
Nenechávajte v blízkosti sušičky domáce zvieratá!

Ukazovateľ max.
množstva bielizne pre
zvolený program.

Prídavné funkcie	Displej	Volič programov	
		<p>nemačkávané extra suché do skříně suché do skříně suché k žehlení halenky/košile Sport/Fitness vlna finish super krátký 40 min časový program studený</p> <p>vyp.</p> <p>vyvářka/barevné extra suché do skříně suché do skříně + suché k žehlení suché do skříně Mix suché k žehlení Mix teplý časový program</p>	<p>Start Stop</p> <p>7 kg Energy A</p>

	Prídavné funkcie
<p>Redukuje pokrčenie a predlžuje fázu ochrany pred pokrčením po skončení programu; môžete zvoliť dva stupne.</p>	<p>(Ochrana pred pokrčením)</p>
<p>Znížená teplota pre citlivé textílie □, dlhší čas sušenia; napr. polyakryl, polyamid, elastan alebo acetát.</p>	<p>(Šetrné)</p>
<p>Ukazovatele priebehu programu. Sušenie, suché na žehlenie, suché do skříně, koniec/ochrana pred pokrčením.</p>	<p>Ukazovatele stavu</p>
<p>Vyčistite filtre na vlákna pod tečúcou vodou. Vyprázdňte nádržku na kondenzovanú vodu. Príp. vyčistite filter v nádržke na kondenzovanú vodu.</p>	<p>Servisné ukazovatele</p> <ul style="list-style-type: none"> ● Sitko na vlákna ■ Nádržka

Príprava



Nikdy nepoužívajte poškodenú sušičku!
Kontaktujte zákaznický servis!

Kontrola sušičky



Iba suchými rukami!
Sieťový kábel uchopte vždy za zástrčku!

Prípojenie sieťovej zástrčky

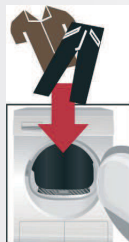

Triedenie + plnenie bielizne

Z vrečka odstráňte všetky predmety.
Pozor hlavne na zapaľovače!
Bubon musí byť pred plnením bielizne prázdny!
Viď Prehľad programov.
Viď taktiež samostatný návod „Kôš na sušenie vlny“
(podľa modelu)



Voľba + nastavenie programu

**Zvoľte program sušenia ...
... a individuálne ho prispôbte**

1
2









Všetky tlačidlá sú citlivé,
stačí ľahký dotyk!

Stlačte tlačidlo  Štart/Stop

3



Sušičku používajte iba s nasadeným
filtrom na vlákna!

Displej		
Menu (Voľby)	Pre voľbu nastavenia.	
-/+ (Zmena)	Pre zmenu všetkých nastavení na displeji.	
 Časová predvoľba	Koniec programu po ... (podľa zvoleného programu, napr. čas trvania 1:54 h → 2 h; môžete zvoliť vždy najbližšiu celú hodinu).	1 - 24 hod.
 Signál	Môžete zvoliť štyri stupne hlasitosti signálu: 0 (vypnutý), 1 (tichý), 0, 1, 2, 3, 4 (normálny), 3 (hlasný), 4 (veľmi hlasný).	0, 1, 2, 3, 4
 Zablokovanie spotrebiča	Ochrana proti neúmyselnej zmene nastavených funkcií (Držte 5 sekúnd stlačené tlačidlo Voľby).	zap/vyp
 Jemné nastavenie výsledku sušenia	Výsledok sušenia (napr. suché do skrine) môžete prispôbiť v troch stupňoch (1 - max. 3) pre programy vyvárka/farebné, nekrčivá, Mix a super krátky 40 min. → prednastavenie = 0. Po nastavení jedného z týchto programov zostane toto nastavenie uložené aj pre ostatné programy.	0, 1, 2, 3
 Rýchlosť odstredenia	Rýchlosť odstredenia bielizne v pračke; slúži výhradne k presnejšiemu zobrazeniu predpokladaného času sušenia.	600 - 1800 

Sušenie

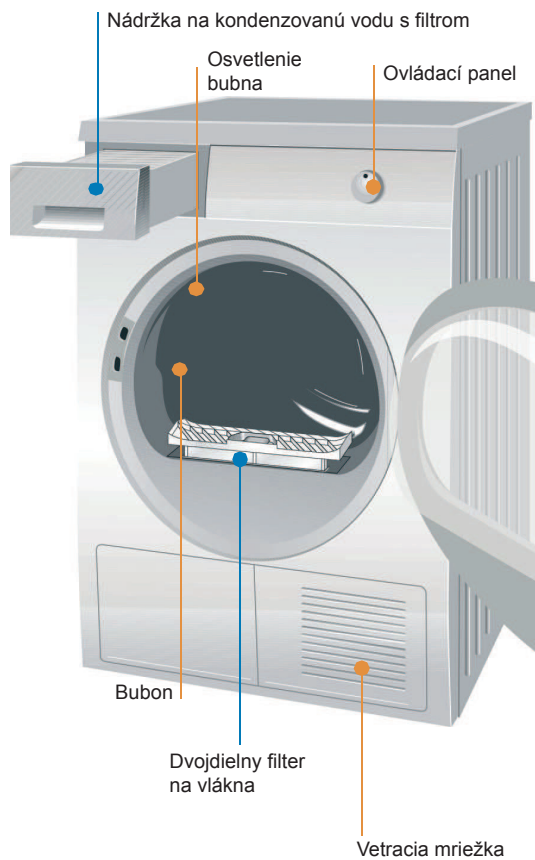

Sušení



Počas čistenia nevyťahujte/nevyprázdňujte nádržku na kondenzovanú vodu.

Odstránenie kondenzovanej vody

Nádržku vyprázdňte **po každom** sušení, nie počas sušenia!

1. Vytiahnite nádržku na kondenzovanú vodu a držte ju vodorovne.
 2. Vylejte kondenzovanú vodu.
 3. Nádržku vždy úplne zasuňte, až kým nezaskočí.
- Keď bliká kontrolka  **Nádo**.

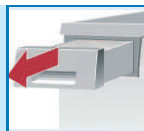

Čistenie filtrov na vlákna

Filter na vlákna sa skladá z dvoch častí.

Vnútrotný filter na vlákna sa čistí **po každom** sušení:

1. Otvorte dvierka. Odstráňte vlákna z dvierok/oblasti dvierok.
2. Vytiahnite vnútrotný filter na vlákna a a roztvorte ho.
3. Odstráňte vlákna (zotriete ich z filtra rukou).
Veľmi znečistený alebo upchatý filter prepláchnite pod tečúcou vodou a dôkladne ho vysušte!

Vonkajší filter na vlákna sa čistí **po každom 5.** sušení:

4. Vyberte vonkajší filter na vlákna.
5. Roztvorte ho a odstráňte vlákna.
Filter opláchnite pod tečúcou vodou a dôkladne ho vysušte!

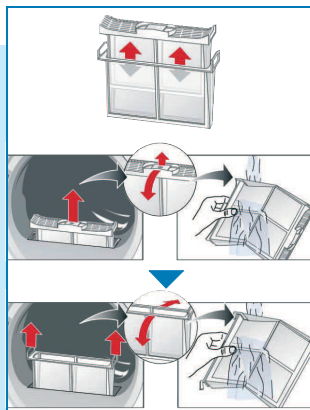

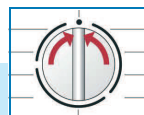

Vypnutie sušičky

Volič programov nastavte na **vyp**.
Nenechávajte bielizeň v sušičke!



Vybranie bielizne

Sušička je vybavená automatickou funkciou ochrany pred pokrčením. Po skončení programu sa bubon v určitých časových intervaloch 30 minút pohybuje. Bielizeň zostane nadýchaná a poddajná (pokiaľ je zvolená prídavná funkcia   (**Ochrana pred pokrčením**), potom 60 minút).

Koniec programu akonáhle na displeji svieti →.

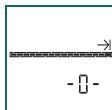

Prerušenie programu Pridanie alebo vybranie bielizne.



Proces sušenia môžete nkrátko prerušiť za účelom pridania alebo vybrania bielizne. Potom je potrebné spustiť pokračovanie programu a program je potrebné ukončiť!



Sušičku nikdy nevypínajte pred skončením procesu sušenia!

1. Otvorte dvierka, proces sušenia sa preruší.
2. Vložte alebo vyberte bielizeň a zatvorte dvierka.
3. V prípade potreby opäť zvolte program a prídavné funkcie.
4. Stlačte tlačidlo  **Štart/Stop**. Po niekoľkých minútach dôjde k aktualizácii zostávajúceho času prania.

Upozornenie k bielizni ...



Označenie textílií

Riadte sa pokynmi na ošetrovanie bielizne od výrobcu!

- Sušenie s normálnou teplotou.
- Sušenie s nižšou teplotou → navyiac zvolte  (**Šetrné**).
- Nesušte v sušičke.



Je bezpodmienečne potrebné dodržiavať bezpečnostné pokyny!

V sušičke nesušte napríklad nasledujúce textílie:

- Nepriedušné textílie (napr. pogumované).
- Citlivé tkaniny (hodváb, syntetické záclony) → pokrčenie!
- Bielizeň znečistená olejom.



Tipy na sušenie

- Pre rovnomerný výsledok sušenia roztriedte bielizeň podľa druhu tkaniny a programu.
- Veľmi malé textílie (napr. detské punčocháče) sušte vždy spolu s veľkým kusom bielizne (napr. uterákom).
- Zips, háčiky a pútka zapnite, pri obliečkach zapnite gombíky. Látkové opasky, viazačky u záster atď. zaviažte.
- Nekrčivú bielizeň nepresušujte → nebezpečenstvo pokrčenia! Bielizeň nechajte doschnúť na vzduchu.
- Vlnu v sušičke nesušte, iba osviežujte → **program vlna finish** (podľa modelu).
- Bielizeň nežehlite hneď po sušení, nechajte ho chvíľu zložené → zostatková vlhkosť sa rovnomerne rozloží.
- Výsledok sušenia závisí od druhu vody, ktorá bola použitá pri praní. → **Jemné nastavenie výsledku sušenia**.
- Úpletové textílie (napr. tričká, trikotová bielizeň) sa pri prvom sušení často zrazia. → Nepoužívajte program **extra suché do skrine**.
- Naškrobená bielizeň je do sušičky vhodná iba čiastočne → škrob zanecháva povlak, ktorý negatívne ovplyvňuje sušenie.
- Pri praní bielizne, ktorú chcete sušiť v sušičke, dávajte aviváž podľa údajov výrobcu.
- Pri malom naplnení použite časový program → optimalizácia výsledku sušenia.

Ochrana životného prostredia / Pokyny pre úsporu

- Bielizeň nechajte pred sušením dôkladne odstrediť v pračke → Vyššia rýchlosť odstredenia skracuje čas sušenia a znižuje spotrebu energie. Nechajte odstrediť aj nekrčivé textílie.
- Využívajte maximálne odporúčané množstvo náplne, ale neprekračujte ho → Prehľad programov.
- Počas sušenia v miestnosti dôkladne vetrajte.
- Nezakrývajte ani neprelepujte vetraciu mriežku.

Jemné nastavenie výsledku sušenia

i

Nastavenie stupňov sušenia

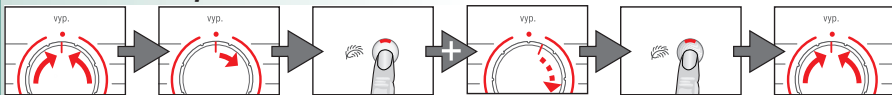

Nastavte na vyp.

1 x doprava

Držte stlačené  (Šetrné) a 5 x doprava

Opakovane stlačte  (Šetrné) až na požadovaný stupeň

Nastavte na vyp.

i

Postupne sa zobrazí L:00, L:01, L:02, L:03.
Krátky akustický signál pri zmene z L:03 na L:00, dlhý signál - ostatné prípady.

L:01

Na čo by ste mali bezpodmienečne dbať ...

Sušička je mimoriadne energeticky úsporná a technicky sa vyznačuje chladiacim okruhom, ktorý efektívne využíva energiu, podobne ako je to u ľadničky. Výmenník tepla sušičky sa čistí automaticky počas sušenia. Filtre na vlákna a filter v nádržke na kondenzovanú vodu sa musí pravidelne čistiť.



Sušičku nikdy nepoužívajte bez filtrov na vlákna a/alebo nádržky na kondenzovanú vodu!

Filtre na vlákna

Vlákna a vlasy z bielizne sa pri sušení zachytávajú vo filtre na vlákna. Upchatý filter na vlákna môže obmedziť výmenu tepla.

Preto je potrebné čistiť filtre na vlákna po každom sušení. Pravidelne ich oplachujte pod tečúcou vodou.

Filter v nádržke na kondenzovanú vodu

Filter v nádržke na kondenzovanú vodu čistí kondenzovanú vodu. Táto kondenzovaná voda je potrebná pre automatické čistenie. Filter by sa mal pravidelne čistiť pod tečúcou vodou. Pred čistením filtra je potrebné vyprázdniť nádržku na kondenzovanú vodu.

Textílie

Nesušte textílie, ktoré prišli do styku s rozpúšťadlom, olejom, voskom, tukom alebo farbou: napr. tužidlo na vlasy, odlakovač, odstraňovač škvŕn, benzín na pranie atď.

Vyprázdňte vrecká textílií.

Nesušte nepriedušné textílie.

Nesušte bielizeň, ktorá púšťa vlákna.

Vlnu iba osviežujte pomocou programu na vlnu.







Prehľad programov

Triedenie bielizne podľa druhu textílie a tkaniny. Textílie musia byť vhodné na sušenie v sušičke.

Po sušení: bielizeň...  vyžehliť  zľahka prežehliť  nežehliť  vymangľovať

PROGRAMY

DRUH TEXTÍLIE A POKYMY

**Vývárkafarebné	 max. 7 kg	Odolné textílie, bavlnené alebo lanové textílie s možnosťou vývárk.
**nekrčivé	max. 3,5 kg	Nežehlivá bielizeň zo syntetických a zmesových tkanín, nekrčivej bavlny.
**Mix	max. 3 kg	Zmes bavlnených a syntetických textílií (mix).
suché na žehlenie	  	Bielizeň je v stave vhodnom na žehlenie (bielizeň vyžehlite, aby nevznikli záhyby).
suché do skrine		Pre jednovrstvovú bielizeň.
*suché do skrine+/ extra suché do skrine		Pre bielizeň s viac hrubými vrstvami.
extra suché do skrine		Pre bielizeň s viac mimoriadne hrubými vrstvami, ktoré sa musia sušiť dlhšie.
blúzky / košele	max. 3 kg	Pre ešte vlhké bavlnené alebo lanové tkaniny a nekrčivé textílie. Redukujú sa záhyby na textíliách. Textílie nie sú úplne vysušené. Bielizeň je pripravená pre následné žehlenie a/alebo zavesenie!
Šport/Fitness	max. 1,5 kg	Textílie s membránovou vrstvou, vodoodolné textílie, funkčné odevy, fleecové textílie (bundy/nohavice s vyberacou vnútornou vložkou sušte zvlášť).
vlna finish	max. 3 kg	Vlnené textílie vhodné na pranie v pračke. Textílie budú nadýchanejšie, ale nie suché. Po skončení programu textílie vyberte a nechajte vyschnúť.
super krátky 40 min.	max. 2 kg	Bielizeň, ktorá sa má vysušiť rýchlo, napr. zo syntetiky, bavlny alebo zmesovej tkaniny. Hodnoty sa môžu líšiť od uvedených v závislosti od druhu textíliu, bielizeň určenej na sušenie.
časový program teplý	max. 3 kg	Predsúšené, viacvrstvové, citlivé textílie z akrylových vlákien alebo jednotlivé malé kusky bielizne. Tiež na dosušenie.
časový program studený	max. 3 kg	Všetky druhy textílii. Pre osvieženie alebo vyvetranie málo nosenej bielizne.

* iba pre programy **vyvárkafarebné** a **nekrčivé**

** Možnosť zvolenia individuálneho výsledku sušenia → extra suché do skrine, suché do skrine+extra suché do skrine, suché do skrine a suché na žehlenie (podľa modelu).

Možné jemné nastavenie stupňa sušenia; viacvrstvové textílie potrebujú dlhší čas sušenia ako jednovrstvové kusy odevov. Odporúčanie: sušiť zvlášť!

0911 / 9000682316



Robert Bosch Hausgeräte GmbH
Carl-Wery-Str. 34
D-817 39 Munich/Germany

WTW86563BY

Inštalácia



- Obsah dodávky: sušička, návod na obsluhu a na inštaláciu, kôš na sušenie vlny (podľa modelu).
- Skontrolujte, či nedošlo k poškodeniu sušičky počas prepravy!
- Sušička má veľkú hmotnosť. Nezdvíhajte ju sami!
- Pozor na ostré hrany!
- Sušičku neumiestňujte v miestnostiach, v ktorých môže mrznúť! Zamrznutá voda môže spôsobiť poškodenie!
- V prípade pochybností nechajte sušičku pripojiť odborníkom!
- Nezdvíhajte sušičku za vyčnívajúce diely (napr. dvierka) - nebezpečenstvo zlomenia!

1. Inštalácia sušičky

- Sieťová zástrčka musí byť neustále prístupná.
- Sušičku postavte na čistý, rovný a pevný podklad!
- Vetracia mriežka vpredu na sušičke musí zostať voľná.
- Okolie sušičky udržiavajte v čistote.
- Sušičku vyrovnajte pomocou skrutkovacích nožičiek. Použite vodováhu.
- Skrutkovacie nožičky v žiadnom prípade neodstraňujte!



Vyberte z bubna všetko príslušenstvo. Bubon musí byť prázdny!

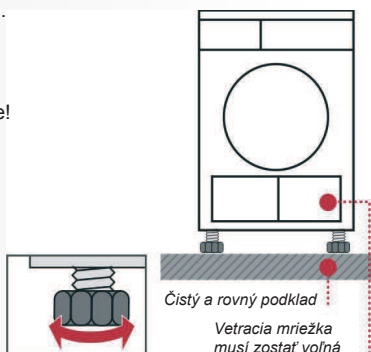

Čistý a rovný podklad

Vetracia mriežka musí zostať voľná



Neumiestňujte sušičku za dvere alebo posuvné dvere, ktoré by mohli blokovať otváranie dvierok sušičky alebo pri ňom prekážať. Inak by mohlo dôjsť k tomu, že sa tu zatvoria deti a ocitnú sa v nebezpečenstve života.

2. Pripojenie k elektrickej sieti

vid' Bezpečnostné pokyny.

- Pripojte v súlade s predpismi k sieťovej zásuvke s ochranným kolíkom, v prípade pochybností nechajte zásuvku skontrolovať odborníkom!
- Sieťové napätie a napätie na štítiku spotrebiča musí súhlasiť!
- Menovitý príkon a potrebná poisťka sú uvedené na štítiku spotrebiča.

Ochrana proti mrazu



V prípade nebezpečenstva mrazu sušičku nepoužívajte!



Príprava

1. Vyprázdňte nádržku na kondenzovanú vodu.
2. Volič programov nastavte na ľubovoľný program.
3. Stlačte tlačidlo **Start/Stop** → kondenzovaná voda sa vyčerpá do nádržky.
4. Počkajte 5 min, opäť vyprázdňte nádržku na kondenzovanú vodu.
5. Volič programov nastavte na **vyp**.

Preprava



- Príprava sušičky → vid' ochrana proti mrazu.
- Sušičku prepravujte postojáčky.
- Po preprave nechajte sušičku dve hodiny stáť.



V sušičke sa nachádza zostatková voda. Pri naklonení sušičky môže vytekať.



Výmenník tepla

Výmenník tepla sušičky sa pri sušení automaticky čistí, na displeji sa zobrazí **Cln**. Počas procesu čistenia nevyťahujte nádržku na kondenzovanú vodu.

Kryt sušičky, ovládací panel, vetracia mriežka

Utrite mäkkou, vlhkou utierkou.

Nepoužívajte abrazívne čistiace prostriedky alebo rozpúšťadlá.

Zvyšky pracích a čistiacich prostriedkov ihneď odstráňte.

Pri sušení sa môže medzi dvierkami a tesnením niekedy nahromadiť voda.

Nemá to žiadny vplyv na funkcie sušičky!

Filter v nádržke na kondenzovanú vodu

Pri vyprázdňovaní nádržky na kondenzovanú vodu sa automaticky čistí filter.

Filter napriek tomu pravidelne čistíte pod tečúcou vodou → predídete tak zle odstrániteľným usadeninám či nečistotám.

Čistenie je potrebné, pokiaľ po vyprázdnení nádržky na kondenzovanú vodu na displeji opäť bliká symbol .

1. Vytiahnite nádržku na kondenzovanú vodu.

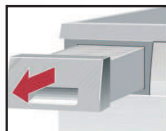

2. Vytiahnite filter z držiaka.

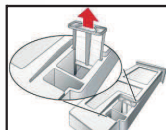

3. Vyčistíte filter pod prúdom tečúcej vody alebo v umývačke riadu.



4. Nasadíte filter.

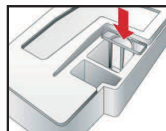

5. Zasuňte nádržku na kondenzovanú vodu až kým nezaskočí.



Sušičku používajte iba s nasadeným filtrom!

Senzory vlhkosti

Sušička je vybavená senzormi vlhkosti z nerezovej ocele. Senzory vlhkosti merajú stupeň vlhkosti bielizne. Po dlhšej prevádzke sa na týchto senzoroch môže vytvoriť vrstva vodného kameňa.

1. Otvorte dvierka.
2. Vyčistíte senzory vlhkosti navlhčenou špongiou s drsným povrchom.



Nepoužívajte oceľovú drôtenku alebo abrazívne prostriedky!



Technické údaje

●	Rozmery (HxŠxV)	60 x 60 x 85 cm (nastaviteľná výška)
	Hmotnosť	cca 53 kg
	Max. plniace množstvo	7 kg
	Nádržka na kondenzovanú vodu	4,0 l
	Napájacie napätie	220 - 240 V
	Príkion	max. 1 000 W
	Istenie	10 A
	Teplota prostredia	5 - 35 °C
	Číselné označenie	
	Výrobné číslo	vnútorná strana dvierok

Štítko spotrebiča nájdete na zadnej strane sušičky.

● **Hodnoty spotreby** Údaje sú orientačné hodnoty zistené za normovaných podmienok.

	Rýchlosť odstredenia ot/min (zostatková vlhkosť)	Čas sušenia v min **	Spotreba energie v kWh **
vyvárka/farebné 7 kg			
suché do skrine *	1 400 (cca 50 %) 1 000 (cca 60 %) 800 (cca 70 %)	128 149 169	1,45 1,68 1,96
suché na žehlenie *	1 400 (cca 50 %) 1 000 (cca 60 %) 800 (cca 70 %)	92 113 133	1,11 1,40 1,68
vyvárka/farebné 7 kg			
suché do skrine *	800 (cca 40 %) 600 (cca 50 %)	54 68	0,55 0,69

* Skúšobné programy podľa DIN EN 61121

** Hodnoty sa môžu od uvedených údajov líšiť v závislosti od prepätia alebo podpätia, druhu textílie, zloženia sušenej bielizne, zostatkovej vlhkosti textilu a naplnenia.

● **Osvetlenie bubna (žiarovka E14, 25 W)**

Osvetlenie bubna sa rozsvieti po otvorení alebo zatvorení dvierok a spustení programu; zhasína samočinne.

Voliteľné príslušenstvo

(na základe objednávacieho čísla cez
zákaznícky servis)

WTZ
11310

Súprava na spojenie pračky a sušičky

Sušičku môžete priestorovo úsporne umiestniť na vhodnú pračku rovnakej hĺbky a šírky. Sušičku je potrebné pripevniť na pračku pomocou tejto spojovacej súpravy.

WTZ
11300

Ako WTZ 11310, ale s výsuvnou pracovnou doskou.

WTZ
10290

Kryt na zabudovanie

Namiesto krycej dosky spotrebiča je potrebné nechať odborníkom namontovať plechový kryt.

Normálne zvuky

Pri sušení vznikajú úplne normálne zvuky spôsobené kompresorom a čerpadlom.

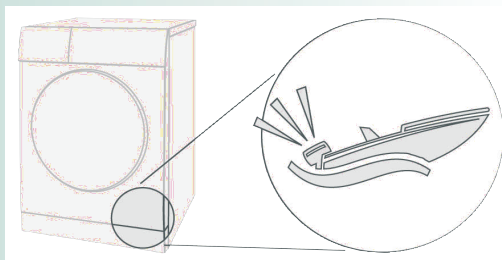

Kompresor v sušičke spôsobuje občas bzučanie.

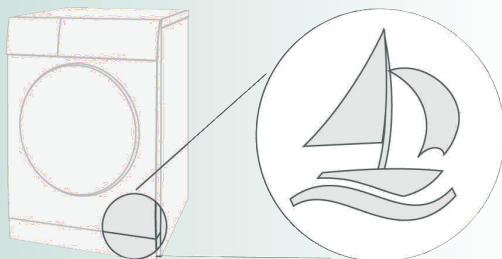

Kompresor sušičky sa občas odvetráva, a tým vzniká bzučivý zvuk.

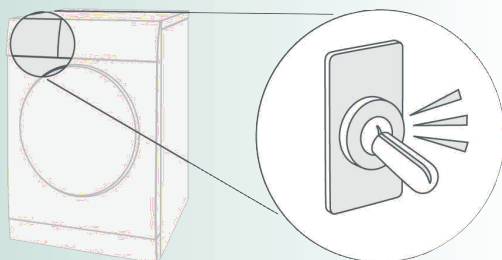

Automatické čistenie sušičky spôsobuje klepanie.

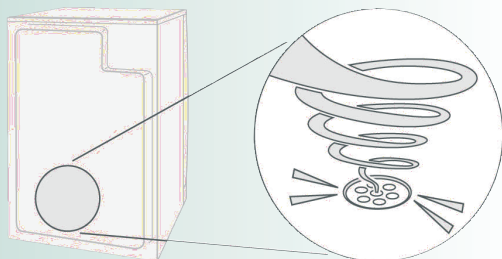







Čerpadlo odčerpáva kondenzovanú vodu do nádrčky na kondenzovanú vodu, pritom vydáva zvuky čerpania.

Čo robiť, keď ...



Pokiaľ poruchu nemôžete odstrániť sami, kontaktujte prosím naše servisné stredisko. Vždy nájdeme vhodné riešenie, aby sme predišli zbytočným návštevám technikov. Dôverujte kompetentnosti výrobcu a zaistíte si tak, že oprava bude vykonaná vyškoleným servisným technikom, ktorý má k dispozícii originálne náhradné diely. Kontaktné údaje najbližšieho servisného strediska nájdete v priloženom zozname servisných stredísk. Servisnému stredisku uveďte číselné označenie výrobku (E-Nr.) a výrobné číslo (FD) spotrebiča (viď vnútorná strana dveriek). Volič programov nastavte na **vyp.** a vyťahnite sieťovú zástrčku zo zásuvky.

Nesvieti kontrolka  Start/Stop .	Je pripojená sieťová zástrčka? Zvolili ste program?
Bliká symbol  a kontrolka  Start/Stop .	Vyprázdnite nádržku na kondenzovanú vodu. Príp. vyčistíte filter v nádržke na kondenzovanú vodu. Po každej preprave počkajte dve hodiny, kým spotrebič uvediete do prevádzky.
Bliká symbol  a kontrolka  Start/Stop .	Vyčistíte filtre na vlákna pod tečúcou vodou.
Sušička sa nespustí.	Stlačili ste tlačidlo  Start/Stop ? Zatvorili ste dverka? Nastavili ste program? Nie je teplota prostredia vyššia ako 5 °C?
Vyteká voda.	Vyrovnejte sušičku do vodorovnej polohy.
Dverka sa samovoľne otvárajú.	Dverka pritlačte, až počuteľne zaskočia.
Pokročenie.	Neprekročili ste plniace množstvo? Odevy po ukončení programu ihneď vyberte, zaveste a vyťahnite do príslušného tvaru. Neprispôbili ste program.
Výsledok sušenia nie je uspokojivý (bielizeň je veľmi vlhká).	Horúca bielizeň sa zdá byť vlhčia, ako skutočne je! Zvolený program nie je vhodný na príslušnú bielizeň. Použite iný program sušenia alebo zvolte naviac časový program. Použite jemné nastavenie výsledku sušenia. Jemná vrstva vodného kameňa na senzoroch vlhkosti → vyčistíte senzory vlhkosti. Prerušenie programu, napr. plná nádržka, prerušenie napájania, otvorené dverka alebo bol dosiahnutý maximálny čas sušenia.
Veľmi dlhý čas sušenia.	Vyčistíte filtre na vlákna pod tečúcou vodou. Nedostatočný prívod vzduchu → zaistíte cirkuláciu vzduchu. Príp. zakrytá vetracia mriežka → mriežka musí zostať voľná. Teplota prostredia je vyššia ako 35 °C → vyvetrajte.
V miestnosti stúpa vlhkosť.	Dostatočne vetrajte.
Na displeji sa zobrazí Cln .	Nie je to porucha! Automatické čistenie výmenníka tepla. Nevyprázdňujte nádržku na kondenzovanú vodu.
Výpadok elektrického prúdu.	Okamžite vyberte zo sušičky bielizeň a rozprestrite ho. Teplota môže unikáť.
Nefunguje vnútorné osvetlenie.	Vyťahnite sieťovú zástrčku zo zásuvky, odklopte kryt vo vnútornom priestore nad dverkami (pomocou skrutkovača Torx 20) a vymeňte žiarovku. Zatvorte kryt. Sušičku nikdy nepoužívajte bez krytu!
Občas sa vyskytujú ďalšie zvuky a vibrácie.	Nie je to porucha! Normálne zvuky.
Niekoľko sekúnd je počuť hlasný bzučivý zvuk.	Zasuňuli ste úplne nádržku na kondenzovanú vodu? → Úplne zasunite nádržku na kondenzovanú vodu. Nie je to porucha! Normálne zvuky.

Bezpečnostné pokyny

Núdzová situácia	– Ihneď vytiahnite sieťovú zástrčku zo zásuvky alebo vypnite poistku.
Sušičku používajte IBA...	– vo vnútorných priestoroch v domácnosti. – na sušenie textílií.
Sušičku NIKDY...	– Sušičku nesmú používať deti a nepoučené osoby. – Nenechávajte deti v blízkosti sušičky bez dozoru. – Nenechávajte v blízkosti sušičky domáce zvieratá. – Z vreciek textílií odstráňte všetky predmety. Hlavne pozor na zapaľovače → nebezpečenstvo výbuchu! – Nikdy sa neopierajte o dvierka ani si na ne nesadajte → nebezpečenstvo prevrátenia!
Inštalácia	– Voľné káble a hadice upevnite → nebezpečenstvo zakopnutia! – V prípade nebezpečia mrazu sušičku nepoužívajte.
Pripojenie k elektrickej sieti	– Sušičku pripojte v súlade s predpismi k sieťovej zásuvke s ochranným kolíkom (striedavý prúd), inak nebude zaručená bezpečnosť. – Musí byť dostatočný prierez kábla. – Používajte iba s prúdovým chráničom s nasledujúcim označením:  – Sieťová zástrčka a sieťová zásuvka musia súhlasiť. – Nepoužívajte viacnásobné zásuvky/spojky a/alebo predlžovacie káble. – Nedotýkajte sa sieťovej zástrčky vlhkými rukami → nebezpečenstvo úrazu elektrickým prúdom! – Sieťovú zástrčku nikdy neodpájajte zo zásuvky za kábel. – Sieťový kábel nepoškodzuje → nebezpečenstvo úrazu elektrickým prúdom!
Prevádzka	– Do bubna vkladajte iba bielizeň. Skôr, ako sušičku zapnete, skontrolujte obsah! – Sušičku nepoužívajte, ak bielizeň prišla do styku s rozpúšťadlom, olejom, voskom, tukom alebo farbou (napr. tužidlo na vlasy, odlakovač, odstraňovač škvrín, benzín na pranie atď.) → nebezpeč. požiaru/výbuchu! – Nebezpečenstvo poškodenia prachom (napr. uhoľný prach, múka): sušičku nepoužívajte → nebezpečenstvo výbuchu! – Sušičku nepoužívajte, ak bielizeň obsahuje penové materiály/molitan → Elastický materiál sa môže zničiť a deformáciou molitanu môže dôjsť k poškodeniu sušičky. – Sušičku po ukončení programu vypnite. – Kondenzovaná voda nie je pitná a môže byť znečistená vláknom!
Porucha	– V prípade poruchy alebo podozrení na poruchu sušičku nepoužívajte, opravy môže vykonávať iba zákaznícky servis. – Nepoužívajte sušičku s poškodeným sieťovým káblom. Poškodený sieťový kábel môže vymeniť iba zákaznícky servis, aby nevzniklo nebezpečenstvo. – Pred výmenou žiarovky vnútorného osvetlenia je potrebné vytiahnuť sieťovú zástrčku zo zásuvky → nebezpečenstvo úrazu elektrickým prúdom!
Náhradné diely	– Z bezpečnostných dôvodov používajte iba originálne náhradné diely a príslušenstvo.
Likvidácia	– Sušička: Vytiahnite sieťovú zástrčku zo zásuvky, potom odrežte sieťový kábel spotrebiča. Zlikvidujte v zberni. – Výmenník tepla obsahuje fluorizovaný sklenkový plyn R407C zapísaný v Kjótskom protokole → poriadne zlikvidujte. Plniace množstvo: 0,43 kg. – Obal: Nedávajte žiadne súčasti obalu deťom → nebezpečenstvo zadusenía! – Všetky materiály sú ekologické a recyklovateľné. Zlikvidujte ich ekologicky.

Obchodná značka BSH:

Značka		BOSCH	
Názov/označenie modelu		WTW 86563BY	
Trieda energetickej účinnosti (A... nízka spotreba el. energie až G... vysoká spotreba el. energie)		A-50%	
Spotreba energie Program „bavlna suchá do skrine“	Bielizeň pred začiatkom sušenia odstrediť asi 1000 ot. (50 % zostatková vlhkosť)	kWh	1,68
Množstvo náplne	„bavlna suchá do skrine“ „bavlna vlhká na žehlenie“ „nekrčivá suchá do skrine“	max. kg max. kg max. kg	7 7 3,5
Doba sušenia Program „bavlna suchá do skrine“	Bielizeň pred začiatkom sušenia odstrediť asi 1000 ot. (50 % zbytková vlhkosť)	min.	149
Spotreba energie	Bielizeň pred začiatkom sušenia odstrediť		
Program „bavlna suchá do skrine“	asi 1400 ot. (50 % zostatková vlhkosť)	kWh	1,45
Program „bavlna na žehlenie“	asi 1000 ot. (70 % zostatková vlhkosť)	kWh	1,40
Program „bavlna na žehlenie“	asi 1400 ot. (50 % zostatková vlhkosť)	kWh	1,11
Program „nekrčivá suchá do skrine“	asi 1000 ot. (50 % zostatková vlhkosť)	kWh	0,55
Doba sušenia	Bielizeň pred začiatkom sušenia odstrediť		
Program „bavlna suchá do skrine“	asi 1400 ot. (50 % zostatková vlhkosť)	min.	128
Program „bavlna na žehlenie“	asi 800 ot. (70 % zostatková vlhkosť)	min.	133
Program „bavlna na žehlenie“	asi 1400 ot. (50 % zostatková vlhkosť)	min.	92
Program „nekrčivá suchá do skrine“	asi 1000 ot. (50 % zostatková vlhkosť)	min.	54
Odhadovaná ročná spotreba štvorčlennej domácnosti		kWh	116
Typ spotrebiča		kondenzačná	
Hlučnosť		dB (re 1pW)	65

Deklarovaná hodnota emisie hluku tohto spotrebiča je 65 dB (A), čo predstavuje hladinu A akustického výkonu vzhľadom na referenčný akustický výkon 1pW.

Prípadné technické zmeny, tlačové chyby a odlišnosti vo vyobrazení sú vyhradené bez upozornenia. Aktuálny návod nájdete na webových stránkach www.bosch-home.com/sk

Uistenie dovozcu o vydaní prehlásenia o zhode

Vážený zákazník,

Podľa § 13, odst.5 zákona č. 22/97 Zb. Vás uisťujeme, že na všetky výrobky distribuované spoločnosťou BSH domáci spotrebiče s. r. o. našim obchodným partnerom, bolo vydané prehlásenie o zhode v zmysle zákona č. 22/97 Zb a príslušných nariadení vlády.

Toto uistenie dovozcu o vydaní prehlásenia o zhode sa vzťahuje na všetky výrobky vrátane plynových spotrebičov, ktoré sú obsiahnuté v aktuálnom cenníku firmy BSH domáci spotrebiče s. r. o.

Odporúča sa, aby výrobky montoval a uviedol do prevádzky autorizovaný servis, ktorý poskytuje záruku odbornej montáže, predvedenie a preskúšanie výrobku. Montáž a inštalácia spotrebiča, musí byť vykonaná v súlade s vyhláškou ÚBP SR č.508/2009 Z. z. súvisiacich predpisov a noriem v platnom znení. Pred montážou výrobku je nutné, aby boli splnené všetky podmienky pre pripojenie na inžinierske siete podľa platných noriem a podľa návodu na použitie.

Záručné podmienky

- na výrobok sa poskytuje záručná doba 24 mesiacov odo dňa zakúpenia výrobku kupujúcim
- pri reklamácií je podmienkou predložiť platný daňový doklad o kúpe výrobku (napr. pokladničný blok, faktúru a pod.)
- ak je výrobok používaný k inému než výrobcom stanovenému účelu, alebo je výrobok používaný v rámci predmetu obchodnej činnosti, poskytuje sa záručná doba 6 mesiacov odo dňa zakúpenia, nakoľko spotrebiče sú určené výhradne pre použitie v domácnosti
- za vadu výrobku sa nepovažuje jeho nadmerné opotrebovanie a z toho vyplývajúce absencie niektorých pôvodných vlastností, ktoré boli spôsobené napr. zanedbaním bežnej údržby, čistenia, nadmerným používaním výrobku
- záručná doba neplynie po dobu, po ktorú kupujúci nemôže užívať tovar pre jeho vady, za ktoré zodpovedá predávajúci
- ak nebude zistená žiadna závada, na ktorú sa vzťahuje bezplatná záručná oprava alebo bude zistená závada nezavinená výrobcom, hradí náklady spojené s vyslaním servisného technika osoba, ktorá uplatnila nárok na túto opravu
- záručné opravy vykonávajú autorizované servisné strediská podľa zoznamu uvedeného v tomto záručnom liste

Právo na bezplatnú opravu výrobku na náklady BSH domáci spotrebiče, s.r.o. organizačná zložka Bratislava zaniká, ak:

- je nečitateľný výrobný štítok, alebo na výrobku chýba
- údaje na záručnom liste, prípadne na doklade o predaji sa líšia od údajov uvedených na výrobnom štítku spotrebiča
- výrobok bol namontovaný v rozpore s návodom na montáž, prípadne nebol dodržaný súlad s platnými STN, alebo s návodom na obsluhu
- výrobok bol neodborne namontovaný, alebo nebol uvedený do prevádzky organizáciou oprávnenou v zmysle vyhlášky ÚBP SR č.718/2002 Z. z., platí pre plynové spotrebiče a spotrebiče s elektrickým napájaním 400 V, ako i na spotrebiče dodávané bez elektrického kábla, prípadne bez elektrickej koncovky
- bola vykonaná konštrukčná zmena alebo zásah do výrobku neoprávnenou osobou
- závada na výrobku vznikla použitím neoriginálnych náhradných dielov, alebo príslušenstva
- sa jedná o poškodenie: mechanické, nadmernou záťažou, v dôsledku vodného kameňa, neodborného zapojenia, živelnou pohromou, vonkajšími vplyvmi a pod.



Rozšířená záruka nad rámec zákona

Pri spotrebičoch (práčky, umývačky riadu) sériovo vybavených systémom „AquaStop“, je výrobcom poskytnutá záruka na škody vzniknuté nesprávnou funkciou tohto systému a to po celú dobu životnosti spotrebiča (toto sa nevzťahuje na vlastný aqua-stop). Ak vzniknú škody vodou spôsobené chybou systému „Aqua Stop“, poskytneme náhradu týchto škôd.

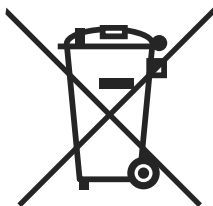

Symbol uvedený na výrobku alebo jeho obale upozorňuje na to, že výrobok po skončení jeho životnosti nepatrí k bežnému domácejmu odpadu, ale ho treba odovzdať do špeciálnej zberne odpadu na recyklovanie elektrických alebo elektronických spotrebičov.

Vašou podporou správnej likvidácie pomáhate získať opäť cenné suroviny a chrániť tak životné prostredie. Ďalšie informácie o recyklovaní tohto výrobku získate na miestnom úrade, v zberni odpadu alebo v združení Envidom, ktoré zabezpečuje zber, prepravu, spracovanie, recykláciu a ekologické zneškodňovanie elektroodpadu v zmysle zákona.

Prehlásenie o hygienickej nezávadnosti výrobkov

Všetky výrobky distribuované spoločnosťou BSH domácí spotřebiče s.r.o. a prichádzajúce do styku s potravinami spĺňajú požiadavky o hygienickej nezávadnosti podľa zákona č. 258/2000 Zb., vyhlášky 38/2001 Zb. Toto prehlásenie sa vzťahuje na všetky výrobky prichádzajúce do styku s potravinami uvedené v aktuálnom cenníku firmy BSH domácí spotřebiče s.r.o.

„Spotřebič nie je určený pre použitie osobami (vrátane detí) so zníženými fyzickými, zmyslovými alebo mentálnymi schopnosťami, alebo s nedostatkom skúseností a vedomostí, ak im osoba zodpovedná za ich bezpečnosť neposkytne dohľad a alebo ich nepoučila o používaní spotrebiča.“

Zoznam servisných stredísk

PSČ	Mesto	Adresa prevádzky	Servisné stredisko	Web	E-mail	Telefón 1	Telefón 2
085 01	Bardejov	Partizánska 14	Peter Špik		peter.spik@slovanet.sk	054/4746227	0905400019
811 07	Bratislava	Kazanská 56	Martin Šgasny servis domácich spotrebičov		gaggenau@orangemall.sk	0918 996 988	
841 02	Bratislava	Tňová 38	TECHNO SERVIS BRATISLAVA s r. o.	www.technoservis.sk	technoservis@nextra.sk	02/64483643	0907778406
900 44	Tomašov	1 Mája 19	Viva elektroservis, s. r.o.	www.vivaservis.sk	servis@vivaservis.sk	02/45958855	0905722111
945 01	Komaňo	Mesachá 20	LASER Komaňo spol. s r.o.	www.laser-ko.sk	servis@laser-ko.sk	035/7702868	0915222454
040 01	Košice	Komenského 14	Ing. Ľubor Kolesár Kubiš		kubisservis@mail.t-com.sk	055/6221477	0905894769
071 01	Michalovce	Ul. Obrancov mieru 9	ELEKTROSERVIS VALTIM		valiska.lubomir@stonline.sk	056/6423290	0903855309
949 01	Nitra	Spojovacia 7	EXPRES servis Anna Eimanová		expresservis@naex.sk	037/6524597	0903524108
920 01	Priešťany	Žilinská 47	Domoss Technika a.s.	www.domoss.sk	servis@domoss.sk	033/7744810	033/7742417
068 01	Poprad	Továrenská ul. č.3	TATRACHLAD POPRAD s.r.o.	www.tatrachlad.sk	tatrachlad@tatrachlad.sk	052/7722023	0903906828
080 05	Prešov	Švábska 6895/57A	BARAN servis - Baran Luboš	www.baranservis.sk	baranservis@stonline.sk	051/7721439	0903904572
971 01	Prievidza	V.Clemenčisa 6	ELEKTROSERVIS Pavlíček Peter	www.peterpavlicek-elektroservis.sk	pavlicek.elektroservis@stonline.sk	046/5485778	0905264822
979 01	Rimavská Sobota	Malohornská 2594	N.B.ELEKTROCENTRUM		nbelektrocentrum@stonline.sk	047/5811877	0905664258
034 72	Ružomberok	Liptovská Lužná 496	E servis elektro spotrebičov		elpra@speednet.sk	044/4396413	0905577817
911 08	Trenčín	Matejka Bela 37	Jozef Rožník	www.bshtservis.sk	roznik@bshtservis.sk		0903702458
960 01	Zvolen	Hviezdoslavová 34	STAFEXPRESS-ELEKTROSERVIS		stafexpres.zsvservis@mail.t-com.sk	045/5400798	0905259983
010 01	Žilina	Komenského 38	M-SERVIS Mareš Jaroslav	www.m-servis.sk	mservis@zoznam.sk	041/5640627	