

Register your product and get support at
www.philips.com/welcome

FC6144, FC6142, FC6140

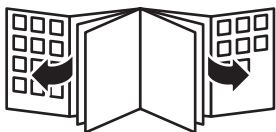

PHILIPS



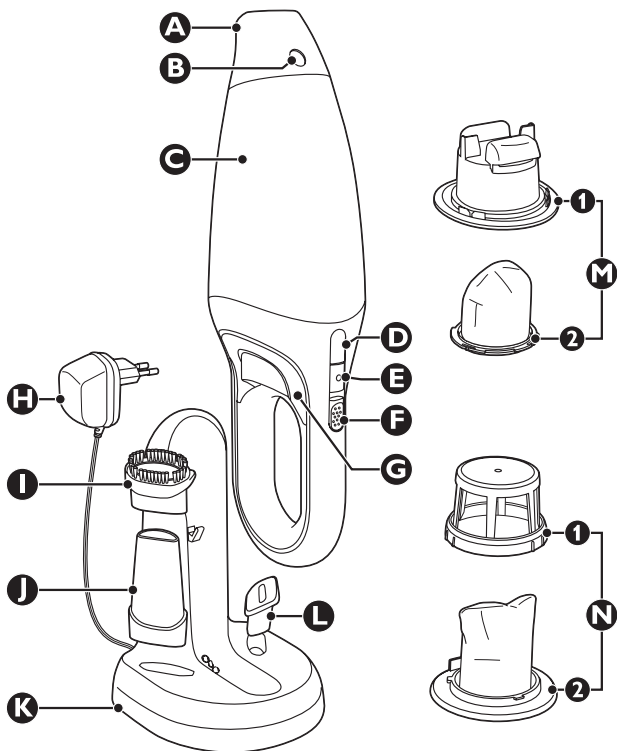

ENGLISH	6
БЪЛГАРСКИ	15
ČEŠTINA	25
EESTI	34
HRVATSKI	43
MAGYAR	52
ҚАЗАҚША	61
LIETUVIŠKAI	71
LATVIEŠU	80
POLSKI	89
ROMÂNĂ	98
РУССКИЙ	108
SLOVENSKY	118
SLOVENŠČINA	128
SRPSKI	137
УКРАЇНСЬКА	146

Introduction

Congratulations on your purchase and welcome to Philips! To fully benefit from the support that Philips offers, register your product at www.philips.com/welcome.

General description (Fig. 1)

- A** Detachable nozzle (FC6140/FC6144 only)
- B** Nozzle release button (FC6140/FC6144 only)
- C** Dust compartment
- D** Dust compartment release button
- E** Charging light (LED)
- F** On/off slide
- G** Exhaust air openings
- H** Adapter
- I** Brush tool
- J** Crevice tool
- K** Charger
- L** Squeegee (FC6142 only)
- M** Filter unit (FC6142)
 - 1** Outer filter
 - 2** Inner filter with filter holder
- N** Filter unit (FC6144/FC6140)
 - 1** Outer filter
 - 2** Inner filter with filter holder

Important

Read this user manual carefully before you use the appliance and save it for future reference.

Danger

- Never suck up flammable substances or corrosive liquids and do not suck up ashes until they are cold.
- Never immerse the vacuum cleaner or the charger in water.

Warning

- Check if the voltage indicated on the appliance corresponds to the local mains voltage before you connect the appliance.
- Do not use the appliance if the plug, the mains cord or other parts are damaged.
- The adapter and the charger of this appliance cannot be replaced. If the adapter or charger is damaged, the appliance must be discarded.
- This appliance is not intended for use by persons (including children) with reduced physical, sensory or mental capabilities, or lack of experience and knowledge, unless they have been given supervision or instruction concerning use of the appliance by a person responsible for their safety.
- Children should be supervised to ensure that they do not play with the appliance.

Caution

- Remove the adapter from the wall socket before you clean the charger.
- Only charge the vacuum cleaner with the adapter and charger supplied. During charging, the adapter feels warm to the touch. This is normal.
- Do not hold the appliance with the dust compartment pointing upwards and do not tilt the appliance to one side when you suck up liquids.
- Always switch off the vacuum cleaner after use.
- The voltage on the contact strips in the charger is low (max. 12 volts) and therefore not dangerous.
- Never block the exhaust air openings during vacuuming.
- Switch off the appliance when you recharge it.
- Always use the vacuum cleaner with the filter unit assembled.
- When you have used the appliance to suck up liquids, empty and dry the dust compartment before you store the appliance in the charger.
- To avoid the risk of electric shock, be careful when you drill holes in the wall to attach the charger, especially close to a wall socket.
- Noise level FC6144: Lc = 78 dB
- Noise level FC6142 / FC6140 = 75 dB

Electromagnetic fields (EMF)

This Philips appliance complies with all standards regarding electromagnetic fields (EMF). If handled properly and according to the instructions in this user manual, the appliance is safe to use based on scientific evidence available today.

Preparing for use

Installing the charger

1 Attach the charger to the wall as shown in the figure. (Fig. 2)

If you attach the charger to the wall, the space between the screw holes has to be 12cm.

2 You can also place the charger on a horizontal surface (e.g. a table or desk) (Fig. 3).

3 Wind excess mains cord around the reel in the back of the charger and pass the cord through the slot (Fig. 4).

Charging the appliance

Charge the appliance for at least 16 hours before you use it for the first time.

1 Make sure the appliance is switched off.

2 Put the adapter in the wall socket.

3 Place the vacuum cleaner on the charger (Fig. 5).

- Make sure you place the opening in the back of the vacuum cleaner on the hook of the charger (Fig. 6).
- ▶ The charging light goes on to indicate that the appliance is charging (Fig. 7).

Note: The charging light stays on as long as the appliance is in the plugged-in charger.

Note: The charging light does not give any information about the battery charge level of the vacuum cleaner.

Using the appliance

- 1 Push the on/off slide forwards to switch on the appliance (Fig. 8).
- 2 Push the on/off slide backwards to switch off the appliance (Fig. 9).

Accessories

The appliance comes with the following accessories:

- a brush tool to clean delicate surfaces;
- a crevice tool to vacuum corners or narrow gaps;
- a squeegee to suck up liquid (FC6142 only).

- 1 Take the accessory you want to use from the charger.
- 2 Attach the accessory to the nozzle of the appliance (Fig. 10).

Sucking up liquid (FC6142 only)

- 1 Connect the squeegee to the nozzle of the appliance.
- 2 Hold the appliance with the nozzle pointing downwards at an angle of 30°.

Never hold the appliance with the nozzle pointing upwards when there is liquid in the dust compartment.

Do not tilt the appliance to one side or shake the appliance when there is liquid in the dust compartment.

- 3 Place the squeegee on the surface to be cleaned.
Make sure the squeegee stays in contact with the surface.

- 4 Suck up the liquid.

Stop sucking up liquid when the liquid level inside the dust compartment has reached the maximum indication.

- 5 Empty and dry the dust compartment each time you have used the appliance to suck up a liquid.

Cleaning

Always remove the adapter from the wall socket before you clean the charger.

- 1 When you have used the appliance to suck up liquid (FC6142 only), always empty and dry the dust compartment after use.
- 2 Clean the appliance and the charger with a damp cloth.

Emptying and cleaning the dust compartment (FC6144/FC6140)

Make sure you empty and clean the dust compartment regularly.

Quick cleaning

To empty the dust compartment quickly:

- 1 Press the nozzle release button (1) and take the detachable nozzle off the appliance (2) (Fig. 11).
- 2 Shake the contents of the dust compartment out into a dustbin (Fig. 12).

Thorough cleaning

- 1 Hold the appliance over a dustbin, press the dust compartment release button (1) and remove the dust compartment (2) (Fig. 13).
- 2 Remove the filter unit from the dust compartment (Fig. 14).
- 3 Empty the dust compartment by shaking it with your free hand (Fig. 15).
- 4 If necessary, clean the dust compartment with a damp cloth.
- 5 If necessary, clean the filter unit. See section 'Cleaning the filter unit (FC6144/FC6140)'.
- 6 To reattach the dust compartment, align the slot on the dust compartment with the projection on the appliance. First attach the bottom of the dust compartment (1) and then push the top of the dust compartment towards the appliance (2) until it locks into place ('click') (Fig. 16).

Cleaning the filter unit (FC6144/FC6140)

Make sure you clean the filter unit regularly.

- 1** Turn the outer filter anticlockwise (1) and remove it from the filter holder (2) (Fig. 17).

Leave the inner filter attached to the filter holder.

- 2** Clean the inner filter and the outer filter with a brush or with a normal vacuum cleaner if they are very dirty.

Note: If necessary, you can clean the inner filter and the outer filter in cold or lukewarm water. Dry the inner and outer filter thoroughly before you use the filter unit again.

- 3** Place the outer filter back onto the filter holder (1) and turn it clockwise to attach it (2). (Fig. 18)

- 4** Put the filter unit back into the dust compartment (Fig. 19).

Note: Make sure you insert the filter unit in the correct way.

Emptying and cleaning the dust compartment and filter unit (FC6142)

Make sure you empty and clean the dust compartment and the filter unit regularly.

- 1** Hold the appliance over a dustbin, press the dust compartment release button (1) and remove the dust compartment (2) (Fig. 13).

- 2** Remove the filter unit from the dust compartment (Fig. 14).

- 3** Empty the dust compartment by shaking it with your free hand (Fig. 15).

Note: If there is liquid in the dust compartment, empty the dust compartment and wipe it dry.

- 4** If necessary, clean the dust compartment with a damp cloth.

- 5** Turn the inner filter anticlockwise (1) and remove it from the outer filter (2). (Fig. 20)

Leave the inner filter attached to the filter holder.

12 ENGLISH

- 6 Clean the inner filter and the outer filter with a brush or with a normal vacuum cleaner if it is very dirty.

Note: If necessary, you can clean the inner filter and the outer filter in cold or lukewarm water. Dry the inner and outer filter thoroughly before you use the filter unit again.

- 7 Put the inner filter back into the outer filter (1) and turn it clockwise to lock it (2) (Fig. 21).

- 8 Put the filter unit back into the dust compartment (Fig. 19).

Note: Make sure you insert the filter unit in the correct way.

- 9 To reattach the dust compartment, align the slot on the dust compartment with the projection on the appliance. First attach the bottom of the dust compartment (1) and then push the top of the dust compartment towards the appliance (2) until it locks into place ('click') (Fig. 16).

Storage

- 1 You can store the vacuum cleaner and the accessories on the charger (Fig. 22).

Replacement

We advise you to replace the inner filter after a prolonged period of use or if you can no longer clean it properly.

Replacing the inner filter (FC6144/FC6140)

- 1 Remove the filter unit from the dust compartment (Fig. 14).
- 2 Turn the outer filter anticlockwise (1) and remove it from the filter holder (2) (Fig. 17).
- 3 Gently turn the inner filter anticlockwise (1) and remove it from the filter holder (2) (Fig. 23).
- 4 Place a new inner filter on the filter holder (1) and turn it clockwise to attach it (2) (Fig. 24).

- 5 Push the tip of the inner filter inwards (Fig. 25).
- 6 Place the outer filter on the filter holder (1) and turn it clockwise to attach it (2). (Fig. 18)
- 7 Put the filter unit back into the dust compartment (Fig. 19).

Note: Make sure you insert the filter unit in the correct way.

Replacing the inner filter (FC6142)

- 1 Remove the filter unit from the dust compartment (Fig. 14).
- 2 Turn the inner filter anticlockwise (1) and remove it from the outer filter (2). (Fig. 20)
- 3 Gently turn the inner filter anticlockwise (1) and remove it from the filter holder (2) (Fig. 23).
- 4 Place a new inner filter on the filter holder (1) and turn it clockwise to attach it (2) (Fig. 24).
- 5 Push the tip of the inner filter inwards (Fig. 25).
- 6 Put the inner filter in the outer filter (1) and turn it clockwise to fix it (2). (Fig. 21)
- 7 Put the filter unit back into the dust compartment (Fig. 19).

Note: Make sure you insert the filter unit in the correct way.

Accessories

FC6144/FC6140: New inner filters are available under type no. FC8035. Contact your Philips dealer.

FC6142: New inner filters are available under type no. FC8036. Contact your Philips dealer.

Environment

- Do not throw away the appliance with the normal household waste at the end of its life, but hand it in at an official collection point for

recycling. By doing this, you help to preserve the environment (Fig. 26).

- The built-in rechargeable batteries contain substances that may pollute the environment. Remove the batteries when you discard the appliance. Do not throw away the batteries with the normal household waste, but hand them in at an official collection point. You can also take the appliance to a Philips service centre. The staff of this centre will remove the batteries for you and will dispose of them in an environmentally safe way (Fig. 27).

Saving energy

If you are not going to use the appliance for a longer period of time, remove the adapter from the wall socket to save energy.

Disposing of the rechargeable batteries

NiMH batteries may explode when exposed to high temperatures or fire.

Only remove the rechargeable batteries if they are completely empty.

Remove the rechargeable batteries in the following way.

- 1** Let the vacuum cleaner run until it stops, undo the screws and open the vacuum cleaner (Fig. 28).
- 2** Cut the connecting wires one by one and remove the batteries (Fig. 29).

Guarantee & service

If you need service or information or if you have a problem, please visit the Philips website at www.philips.com or contact the Philips Consumer Care Centre in your country (you find its phone number in the worldwide guarantee leaflet). If there is no Consumer Care Centre in your country, go to your local Philips dealer.

Увод

Поздравления за вашата покупка и добре дошли във Philips! За да се възползвате изцяло от предлаганата от Philips поддръжка, регистрирайте продукта си на www.philips.com/welcome.

Общо описание (фиг. 1)

- A** Разглобяем накрайник (само за FC6140/FC6144)
- B** Бутон за освобождаване на накрайника (само за FC6140/FC6144)
- C** Отделение за прах
- D** Бутон за отваряне на отделението за прах
- E** Индикатор за зареждане (светодиод)
- F** Плъзгач за вкл./изкл.
- G** Отвори за изходящ въздух
- H** Адаптер
- I** Четка
- J** Тесен накрайник
- K** Зарядно устройство
- L** Гумен накрайник (само за FC6142)
- M** Филтърен комплект (FC6142)
 - 1** Външен филтър
 - 2** Вътрешен филтър с държач на филтъра
- N** Филтърен комплект (FC6144/FC6140)
 - 1** Външен филтър
 - 2** Вътрешен филтър с държач на филтъра

Важно

Преди да използвате уреда, прочетете внимателно това ръководство за експлоатация и го запазете за справка в бъдеще.

Опасност

- Не всмуквайте запалими вещества и разяждащи течности и не всмуквайте пепел, преди да е изстинала.
- Никога не потапяйте прахосмукачката или зарядното устройство във вода.

Предупреждение

- Преди да свържете уреда към мрежата, проверете дали посоченото върху уреда напрежение отговаря на напрежението на местната електрическа мрежа.
- Не използвайте уреда, ако щепселът, захранващият кабел или други части са повредени.
- Адаптерът и зарядното устройство на този уред не могат да се сменят. Ако се повреди адаптерът или зарядното устройство, уредът трябва да се изхвърли.
- Този уред не е предназначен за ползване от хора с намалени физически усещания или умствени недостатъци или без опит и познания, включително деца, ако са оставени без наблюдение и не са инструктирани от страна на отговарящо за тяхната безопасност лице относно начина на използване на уреда.
- Наглеждайте децата, за да не си играят с уреда.

Внимание

- Изваждайте адаптера от мрежовия контакт, преди да почиствате зарядното устройство.
- Зареждайте прахосмукачката само с влизащите в доставения комплект адаптер и зарядно устройство. По време на зареждането адаптерът е топъл на пипане. Това е нормално.
- Не дръжте уреда с насочено нагоре отделение за прах и не накланяйте уреда на една страна при засмукване на течности.
- Винаги изключвайте прахосмукачката след употреба.
- Напрежението на контактните пластини в зарядното устройство е ниско (макс. 12 V) и затова не е опасно.
- Никога не закривайте отворите за изходящ въздух при работа на прахосмукачката.
- Изключвайте уреда при зареждане.
- Използвайте прахосмукачката винаги със сглобен филтърен блок.
- Когато сте използвали уреда за всмукване на течности, изпразнете и изсушете отделението за прах, преди да приберете уреда в зарядното устройство.
- За да избегнете опасност от електрически удар, внимавайте при пробиване на дупки в стената за закачане на зарядното устройство, особено в близост до контакт.

- Ниво на шума за FC6144: $L_c = 78 \text{ dB}$
- Ниво на шума за FC6142 / FC6140 = 75 dB

Електромагнитни излъчвания (EMF)

Този уред Philips е в съответствие с всички стандарти по отношение на електромагнитните излъчвания (EMF). Ако се употребява правилно и съобразно напътствията в Ръководството, уредът е безопасен за използване според наличните досега научни факти.

Подготовка за употреба

Инсталиране на зарядното устройство

- 1** Закрепете зарядното устройство към стената, както е показано на фигурата. (фиг. 2)

Ако закрепвате зарядното устройство към стената, разстоянието между отворите за винтовете трябва да е 12 см.

- 2** Можете също да поставите зарядното устройство върху хоризонтална повърхност (напр. маса или бюро) (фиг. 3).

- 3** Навийте излишната дължина на кабела на гърба на зарядното устройство и прокарайте кабела през прореза (фиг. 4).

Зареждане на уреда

Оставете уреда да се зарежда в продължение на поне 16 часа, преди да го използвате за пръв път.

- 1** Уверете се, че уредът е изключен.

- 2** Включете адаптера в контакта.

- 3** Поставете прахосмукачката в зарядното устройство (фиг. 5).

- Внимавайте да поставите отвора на гърба на прахосмукачката върху кука на зарядното устройство (фиг. 6).

- ▶ Индикаторът за зареждане светва, за да покаже, че уредът се зарежда (фиг. 7).

Забележка: Светлинният индикатор остава включен, докато уредът е поставен във включено зарядно устройство.

Забележка: Индикаторът за зареждане не дава никакви показания за нивото на зареждане на прахосмукачката.

Използване на уреда

- 1 Преместете плъзгача за вкл./изкл. напред, за да включите уреда (фиг. 8).
- 2 Преместете плъзгача за включване назад, за да изключите уреда (фиг. 9).

Принадлежности

Към уреда има приложени следните принадлежности:

- крайник с четка, за почистване на деликатни повърхности;
- тесен крайник, за почистване на тесни места;
- гумен крайник за засмукване на течности (само за FC6142).

- 1 Свалете от зарядното устройство крайника, който искате да използвате.
- 2 Закрепете крайника към мундщука на уреда (фиг. 10).

Засмукване на течности (само за FC6142)

- 1 Закрепете гумения крайник към смукателния отвор на уреда.
- 2 Дръжте уреда със смукателния отвор надолу под ъгъл 30°.

Не дръжте уреда с насочен надолу плъзгач вкл./изкл., когато в отделението за прах има течност.

Не накланяйте уреда на една страна и не тръскайте уреда, когато в отделението за прах има течност.

- 3 Поставете гумения крайник върху почистваната повърхност. Гуменият крайник трябва да се допира до почистваната повърхност.

- 4 Засмучете течността.

Спрете засмукването на течност, когато нивото на течността в отделението за прах е достигнало максималната индикация.

- 5 Изпразвайте и изсушавайте отделението за прах след всяко използване на уреда за засмукване на течност.

Почистване

Винаги изваждайте адаптера от мрежовия контакт, преди да почиствате зарядното устройство.

- 1 След като сте използвали уреда за всмукване на течност (само за FC6142), изпразнете и изсушете отделението за прах.
- 2 Почиствайте уреда и зарядното устройство с влажна кърпа.

Изпразване и почистване на отделението за прах (FC6144/FC6140)

Погрижете се редовно да изпразвате и почиствате отделението за прах.

Бързо почистване

За бързо изпразване на отделението за прах:

- 1 Натиснете бутона за освобождаване (1) и извадете разглобяемия накрайник от уреда (2) (фиг. 11).
- 2 Изтръскайте съдържанието на отделението за прах в кофа за отпадъци (фиг. 12).

Пълно почистване

- 1 Като държите уреда над кофа за смет, натиснете бутона за освобождаване на отделението за прах (1) и откачете отделението за прах (2) (фиг. 13).
- 2 Извадете филтърния комплект от отделението за прах (фиг. 14).
- 3 Изпразнете отделението за прах, като го изтръскаете със свободната си ръка (фиг. 15).
- 4 При необходимост почиствайте отделението за прах с влажна кърпа.

- 5** При необходимост почиствайте филтърния комплект. Вж. раздел “Почистване на филтърния комплект (само за FC6144/FC6140)”.
- 6** За да закрепите отново отделението за прах, изравнете жлеба на отделението с издадената част на уреда. Закачете първо дъното на отделението за прах (1) и след това натиснете горната част на отделението към уреда (2) така, че да се захване на мястото си (с щракване) (фиг. 16).

Почистване на филтърния комплект (FC6144/FC6140)

Погрижете се редовно да почиствате филтърния комплект.

- 1** Завъртете външния филтър обратно на часовниковата стрелка (1) и го извадете от държача на филтъра (2) (фиг. 17). Оставете вътрешния филтър закрепен към държача на филтъра.

- 2** Почистете вътрешния филтър и външния филтър с четка или с обикновена прахосмукачка, ако са много замърсени.

Забележка: Ако е необходимо, можете да измиете вътрешния филтър и външния филтър със студена или хладка вода. Изсушете вътрешния и външния филтър добре, преди да използвате отново филтърния комплект.

- 3** Монтирайте външния филтър върху държача на филтъра (1) и го завъртете по часовниковата стрелка, за да го закрепите (2). (фиг. 18)
- 4** Сложете филтърния комплект на мястото му в отделението за прах (фиг. 19).

Забележка: Проверете дали сте поставили правилно филтърния комплект.

Изпражнение и почистване на отделението за прах и филтърния комплект (FC6142)

Погрижете се редовно да изпражнете и почиствате отделението за прах и филтърния комплект.

- 1** Като държите уреда над кофа за смет, натиснете бутона за освобождаване на отделението за прах (1) и откачете отделението за прах (2) (фиг. 13).
- 2** Извадете филтърния комплект от отделението за прах (фиг. 14).
- 3** Изпразнете отделението за прах, като го изтръскате със свободната си ръка (фиг. 15).

Забележка: Ако в отделението за прах има течност, изпразнете отделението за прах и го избършете до сухо.

- 4** При необходимост почиствайте отделението за прах с влажна кърпа.
- 5** Завъртете вътрешния филтър обратно на часовниковата стрелка (1) и го извадете от външния филтър (2). (фиг. 20)
Оставете вътрешния филтър закрепен към държача на филтъра.
- 6** Почистете вътрешния филтър и външния филтър с четка или с обикновена прахосмукачка, ако са много замърсени.

Забележка: Ако е необходимо, можете да измиете вътрешния филтър и външния филтър със студена или хладка вода. Изсушете вътрешния и външния филтър добре, преди да използвате отново филтърния комплект.

- 7** Монтирайте вътрешния филтър отново във външния филтър (1) и го завъртете по часовниковата стрелка, за да го заключите (2) (фиг. 21).
- 8** Сложете филтърния комплект на мястото му в отделението за прах (фиг. 19).

Забележка: Проверете дали сте поставили правилно филтърния комплект.

- 9** За да закрепите отново отделението за прах, изравнете жлеба на отделението с издадената част на уреда. Закачете първо дъното на отделението за прах (1) и след това натиснете горната част на отделението към уреда (2) така, че да се захване на мястото си (с щракване) (фиг. 16).

Съхранение

- 1 Можете да съхранявате прахосмукачката и принадлежностите върху зарядното устройство (фиг. 22).

Замяна

Препоръчваме да сменяте вътрешния филтър след продължителен период на употреба или ако вече не може да се почиства добре.

Смяна на вътрешния филтър (FC6144/FC6140)

- 1 Извадете филтърния комплект от отделението за прах (фиг. 14).
- 2 Завъртете външния филтър обратно на часовниковата стрелка (1) и го извадете от държача на филтъра (2) (фиг. 17).
- 3 Внимателно завъртете вътрешния филтър обратно на часовниковата стрелка (1) и го извадете от държача на филтъра (2) (фиг. 23).
- 4 Монтирайте нов вътрешен филтър върху държача на филтъра (1) и го завъртете по часовниковата стрелка, за да го закрепите (2) (фиг. 24).
- 5 Натиснете навътре върха на вътрешния филтър (фиг. 25).
- 6 Монтирайте външния филтър отново върху държача на филтъра (1) и го завъртете по часовниковата стрелка, за да го закрепите (2). (фиг. 18)
- 7 Сложете филтърния комплект на мястото му в отделението за прах (фиг. 19).

Забележка: Проверете дали сте поставили правилно филтърния комплект.

Смяна на вътрешния филтър (FC6142)

- 1 Извадете филтърния комплект от отделението за прах (фиг. 14).
- 2 Завъртете вътрешния филтър обратно на часовниковата стрелка (1) и го извадете от външния филтър (2). (фиг. 20)

- 3** Внимателно завъртете вътрешния филтър обратно на часовниковата стрелка (1) и го извадете от държача на филтъра (2) (фиг. 23).
- 4** Монтирайте нов вътрешен филтър върху държача на филтъра (1) и го завъртете по часовниковата стрелка, за да го закрепите (2) (фиг. 24).
- 5** Натиснете навътре върха на вътрешния филтър (фиг. 25).
- 6** Монтирайте вътрешния филтър във външния филтър (1) и го завъртете по часовниковата стрелка, за да го закрепите (2). (фиг. 21)
- 7** Сложете филтърния комплект на мястото му в отделението за прах (фиг. 19).

Забележка: Проверете дали сте поставили правилно филтърния комплект.

Принадлежности

FC6144/FC6140: Нови вътрешни филтри се предлагат под типов № FC8035. Обърнете се към вашия търговец на уреди на Philips.

FC6142: Нови вътрешни филтри се предлагат под типов № FC8036. Обърнете се към вашия търговец на уреди на Philips.

Опазване на околната среда

- След края на срока на експлоатация на уреда не го изхвърляйте заедно с нормалните битови отпадъци, а го предайте в официален пункт за събиране, където да бъде рециклиран. По този начин вие помагате за опазването на околната среда (фиг. 26).
- Вградените акумулаторни батерии съдържат вещества, които замърсяват околната среда. Изваждайте батериите, преди да изхвърлите уреда. Не изхвърляйте батериите заедно с обикновените битови отпадъци, а ги предайте в специализиран пункт за събиране на батерии. Можете също да занесете уреда в сервизен център на Philips. Там служителите ще извадят

батерията и ще я изхвърлят по начин, опазващ околната среда (фиг. 27).

Икономия на енергия

Ако по-продължително време няма да използвате уреда, извадете адаптера от контакта, за да пестите енергия.

Изхвърляне на акумулаторните батерии

NiCd/NiMH батериите могат да се пръснат, ако се изхвърлят при високи температури или в огън.

Изваждайте акумулаторните батерии само когато са напълно изтощени.

Изваждайте акумулаторните батерии по следния начин.

- 1** Оставете прахосмукачката да работи, докато не спре, разхлабете винтовете и отворете прахосмукачката (фиг. 28).
- 2** Срежете един по един свързващите проводници и извадете батериите (фиг. 29).

Гаранция и сервизно обслужване

Ако се нуждаете от сервизно обслужване или информация или имате проблем, посетете Интернет сайта на Philips на адрес www.philips.com или се обърнете към Центъра за обслужване на потребители на Philips във вашата страна (телефонният му номер ще намерите в международната гаранционна карта). Ако във вашата страна няма Център за обслужване на потребители, обърнете се към местния търговец на уреди на Philips.

Úvod

Blahopřejeme vám k nákupu a vítáme vás ve společnosti Philips. Abyste mohli plně využít podpory, kterou Philips poskytuje, zaregistrujte svůj výrobek na adrese www.philips.com/welcome.

Všeobecný popis (Obr. 1)

- A** Odnímatelná hubice (pouze model FC6140/FC6144)
- B** Tlačítko pro uvolnění hubice (pouze model FC6140/FC6144)
- C** Prachová komora
- D** Tlačítko pro otevření prachové komory
- E** Kontrolka nabíjení (LED)
- F** Posuvný spínač/vypínač
- G** Výstupní otvory vzduchu
- H** Adaptér
- I** Kartáč
- J** Nástavec pro štěrbinu
- K** Nabíječka
- L** Stěrka (pouze model FC6142)
- M** Jednotka filtru (FC6142)
 - 1** Vnější filtr
 - 2** Vnitřní filtr s držákem filtru
- N** Jednotka filtru (FC6144/FC6140)
 - 1** Vnější filtr
 - 2** Vnitřní filtr s držákem filtru

Důležité

Před použitím přístroje si důkladně přečtěte tuto uživatelskou příručku a uschovejte ji pro budoucí použití.

Nebezpečí

- Nikdy nevysávejte hořlavé látky nebo žíraviny. Rovněž nevysávejte žhavý popel.
- Vysavač ani nabíječku nesmíte nikdy ponořit do vody.

Výstraha

- Dříve než přístroj připojíte do sítě, zkontrolujte, zda napětí uvedené na přístroji souhlasí s napětím v místní elektrické síti.
- Pokud byste zjistili poškození na zástrčce, síťové šňůře nebo na jiném dílu, přístroj nepoužívejte.
- Adaptér ani nabíječku tohoto přístroje nelze vyměnit. Dojde-li k poškození adaptéru nebo nabíječky, musí být přístroj vyřazen z provozu.
- Osoby (včetně dětí) s omezenými fyzickými, smyslovými nebo duševními schopnostmi nebo nedostatkem zkušeností a znalostí by neměly s přístrojem manipulovat, pokud nebyly o používání přístroje předem poučeny nebo nejsou pod dohledem osoby zodpovědné za jejich bezpečnost.
- Dohlédněte na to, aby si s přístrojem nehrály děti.

Upozornění

- Před čištěním nabíječky vyjměte adaptér ze síťové zásuvky.
- Akumulátory vysavače nabíjejte vždy jen pomocí dodaného adaptéru s nabíječkou. Adaptér se během nabíjení zahřívá, což je normální jev.
- Nedržte přístroj prachovou komorou vzhůru a při vysávání kapalin nenahýbejte přístroj k jedné straně.
- Po použití vysavač vždy vypněte.
- Napětí na kontaktních bodech nabíječky je nízké (nejvýše 12 V), a není proto nebezpečné.
- Nikdy neblokujte výstupní otvory vzduchu během vysávání.
- Při nabíjení přístroj vypněte.
- Vysavač používejte vždy s nasazenou jednotkou filtru.
- Po použití přístroje k vysávání kapalin vyprázdněte a vysušte prachovou komoru, než přístroj uložíte do nabíječky.
- Aby nedošlo k úrazu elektrickým proudem, buďte opatrní při vrtání děr do zdi pro upevnění nabíječky, obzvláště v blízkosti síťové zásuvky.
- Hladina hluku, model FC6144: $L_c = 78$ dB
- Hladina hluku, modely FC6142/FC6140 = 75 dB

Elektromagnetická pole (EMP)

Tento přístroj společnosti Philips odpovídá všem normám týkajícím se elektromagnetických polí (EMP). Pokud je správně používán v souladu

s pokyny uvedenými v této uživatelské příručce, je jeho použití podle dosud dostupných vědeckých poznatků bezpečné.

Příprava k použití

Instalace nabíječky

- 1 Nabíječku připevněte na zeď, jak je znázorněno na obrázku. (Obr. 2)

Pokud připevňujete nabíječku na zeď, vzdálenost mezi dírami pro šrouby musí být 12 cm.

- 2 Nabíječku můžete též umístit na vodorovnou plochu, například na stůl (Obr. 3).

- 3 Nadbytečný síťový kabel obtočte kolem výčnělku na zadní straně nabíječky a kabel nechte prostrčený otvorem (Obr. 4).

Nabíjení akumulátoru přístroje

Před prvním použitím nabíjejte akumulátory přístroje po dobu alespoň 16 hodin.

- 1 Přesvědčte se, že je přístroj vypnutý.

- 2 Zasuňte adaptér do zásuvky.

- 3 Vložte vysavač do nabíječky (Obr. 5).

- Otvor na zadní straně vysavače umístěte na háček nabíječky (Obr. 6).

- ▶ Kontrolka se rozsvítí, což indikuje, že se přístroj nabíjí (Obr. 7).

Poznámka: Kontrolka bude svítit, dokud bude přístroj v nabíječce.

Poznámka: Kontrolka neposkytuje žádnou informaci o tom, nakolik je vysavač nabitý.

Použití přístroje

- 1 Zapněte přístroj posunutím vypínače směrem dopředu (Obr. 8).

- 2 Vypněte přístroj posunutím vypínače směrem dozadu (Obr. 9).

Příslušenství

S přístrojem je dodáváno následující příslušenství:

- kartáčový nástavec pro čištění jemných povrchů
- štěrbinový nástavec pro vysávání rohů a úzkých mezer
- stěrka pro vysávání kapalin (pouze model FC6142).

- 1** Z nabíječky vyjměte příslušenství, které chcete použít.
- 2** Vybrané příslušenství připojte ke koncovce přístroje (Obr. 10).

Vysávání kapalin (pouze model FC6142)

- 1** Stěrku připevněte k hubici přístroje.
- 2** Držte přístroj hubicí dolů pod úhlem 30°.

Pokud je v prachové komoře kapalina, nikdy nedržte přístroj hubicí nahoru.

Pokud je v prachové komoře kapalina, nenahýbejte přístroj k jedné straně ani s ním netřeste.

- 3** Stěrku položte na čištěný povrch.
Dbejte na to, aby stěrka zůstala v kontaktu s povrchem.

- 4** Vysajte kapalinu.

Pokud hladina tekutiny v prachové komoře dosáhne označení maxima, přestaňte kapalinu vysávat.

- 5** Po každém použití přístroje k vysávání kapalin vyprázdněte a vysušte prachovou komoru.

Čištění

Před čištěním nabíječky adaptér vždy vyjměte ze síťové zásuvky.

- 1** Po použití přístroje k vysávání kapaliny (pouze model FC6142), vždy vyprázdněte a vysušte prachovou komoru.
- 2** Přístroj a nabíječku čistěte vlhkým hadříkem.

Vyprazdňování a čištění prachové komory (FC6144/FC6140)

Prachovou komoru vyprazdňujte a čistěte pravidelně.

Rychlé čištění

Rychlé vyprázdnění prachové komory:

- 1** Stiskněte tlačítko pro uvolnění hubice (1) a odnímatelnou hubici sejměte z přístroje (2) (Obr. 11).
- 2** Vysypte obsah prachové komory do odpadkového koše (Obr. 12).

Důkladné čištění

- 1** Držte přístroj nad odpadkovým košem, stiskněte tlačítko pro otevření prachové komory (1) a vyjměte prachovou komoru (2) (Obr. 13).
- 2** Vyjměte filtr z prachové komory (Obr. 14).
- 3** Vyprázdněte prachovou komoru vyklepáním volnou rukou (Obr. 15).
- 4** V případě potřeby prachovou komoru vyčistěte vlhkým hadříkem.
- 5** V případě potřeby vyčistěte jednotku filtru. Viz část „Čištění jednotky filtru (FC6144/FC6140)“.
- 6** Znovu připevněte prachovou komoru tak, že přiložíte otvor na komoře k výstupku na přístroji. Nejprve připevněte spodní část prachové komory (1) a pak zatlačte její horní část směrem k přístroji (2), dokud nezapadne na místo (ozve se „klapnutí“) (Obr. 16).

Čištění jednotky filtru (FC6144/FC6140)

Jednotku filtru čistěte pravidelně.

- 1** Vnější filtrem otočte proti směru hodinových ručiček (1) a vyjměte jej z držáku (2) (Obr. 17).
Vnitřní filtr nechte připevněný k držáku.

- 2** Vnitřní i vnější filtr vyčistěte kartáčkem nebo, pokud je značně znečištěný, pomocí běžného vysavače.

Poznámka: V případě potřeby lze vnitřní i vnější filtr vyčistit studenou nebo vlažnou vodou. Před dalším použitím jednotky filtru vnitřní i vnější filtr důkladně vysušte.

- 3** Vložte vnější filtr zpět do držáku (1) a otáčením ve směru hodinových ručiček jej připevněte (2). (Obr. 18)

- 4** Vložte jednotku filtru zpět do prachové komory (Obr. 19).

Poznámka: Dbejte na to, abyste jednotku filtru vložili správně.

Vyprazdňování a čištění prachové komory a jednotky filtru (FC6142)

Prachovou komoru a jednotku filtru vyprazdňujte a čistěte pravidelně.

- 1** Držte přístroj nad odpadkovým košem, stiskněte tlačítko pro otevření prachové komory (1) a vyjměte prachovou komoru (2) (Obr. 13).

- 2** Vyjměte filtr z prachové komory (Obr. 14).

- 3** Vyprázdněte prachovou komoru vyklepáním volnou rukou (Obr. 15).

Poznámka: Pokud je v prachové komoře kapalina, vyprázdněte ji a vysušte.

- 4** V případě potřeby prachovou komoru vyčistěte vlhkým hadříkem.

- 5** Vnitřním filtrem otočte proti směru hodinových ručiček (1) a vyjměte jej z vnějšího filtru (2). (Obr. 20)

Vnitřní filtr nechte připevněný k držáku.

- 6** Vnitřní i vnější filtr vyčistěte kartáčkem nebo, v případě značného znečištění, pomocí běžného vysavače.

Poznámka: V případě potřeby lze vnitřní i vnější filtr vyčistit studenou nebo vlažnou vodou. Před dalším použitím jednotky filtru vnitřní i vnější filtr důkladně vysušte.

7 Vnitřní filtr vložte zpět do vnějšího filtru (1) a otáčením ve směru hodinových ručiček jej zajistíte (2) (Obr. 21).

8 Vložte jednotku filtru zpět do prachové komory (Obr. 19).

Poznámka: Dbejte na to, abyste jednotku filtru vložili správně.

9 Znovu připevněte prachovou komoru tak, že přiložíte otvor na komoře k výstupku na přístroji. Nejprve připevněte spodní část prachové komory (1) a pak zatlačte její horní část směrem k přístroji (2), dokud nezapadne na místo (ozve se „klapnutí“) (Obr. 16).

Uskladnění

1 Vysavač i příslušenství lze uložit do nabíječky (Obr. 22).

Výměna

Vnitřní filtr doporučujeme vyměnit po delším používání, nebo pokud ho již nelze řádně vyčistit.

Výměna vnitřního filtru (FC6144/FC6140)

1 Vyjměte filtr z prachové komory (Obr. 14).

2 Vnější filtrem otočte proti směru hodinových ručiček (1) a vyjměte jej z držáku (2) (Obr. 17).

3 Vnitřním filtrem jemně otočte proti směru hodinových ručiček (1) a vyjměte jej z držáku (2) (Obr. 23).

4 Nový vnitřní filtr vložte do držáku (1) a otáčením ve směru hodinových ručiček jej připevněte (2) (Obr. 24).

5 Dno vnitřního filtru zatlačte směrem dovnitř (Obr. 25).

6 Nový vnější filtr vložte do držáku (1) a otáčením ve směru hodinových ručiček jej připevněte (2). (Obr. 18)

7 Vložte jednotku filtru zpět do prachové komory (Obr. 19).

Poznámka: Dbejte na to, abyste jednotku filtru vložili správně.

Výměna vnitřního filtru (FC6142)

- 1** Vyměňte filtr z prachové komory (Obr. 14).
- 2** Vnitřním filtrem otočte proti směru hodinových ručiček (1) a vyjměte jej z vnějšího filtru (2). (Obr. 20)
- 3** Vnitřním filtrem jemně otočte proti směru hodinových ručiček (1) a vyjměte jej z držáku (2) (Obr. 23).
- 4** Nový vnitřní filtr vložte do držáku (1) a otáčením ve směru hodinových ručiček jej připevněte (2) (Obr. 24).
- 5** Dno vnitřního filtru zatlačte směrem dovnitř (Obr. 25).
- 6** Vnitřní filtr vložte do vnějšího filtru (1) a otáčením ve směru hodinových ručiček jej připevněte (2). (Obr. 21)
- 7** Vložte jednotku filtru zpět do prachové komory (Obr. 19).

Poznámka: Dbejte na to, abyste jednotku filtru vložili správně.

Příslušenství

FC6144/FC6140: Nové vnitřní filtry zakoupíte u prodejce výrobků Philips pod typovým označením FC8035.

FC6142: Nové vnitřní filtry zakoupíte u prodejce výrobků Philips pod typovým označením FC8036.

Životní prostředí

- Až přístroj doslouží, nevyhazujte jej do běžného komunálního odpadu, ale odevzdejte jej do sběrný určené pro recyklaci. Pomůžete tím chránit životní prostředí (Obr. 26).
- Vestavěné akumulátory obsahují látky, které mohou škodit životnímu prostředí. Když přístroj likvidujete, vyjměte z něj baterii. Nelikvidujte baterie spolu s běžným komunálním odpadem, ale odevzdejte je na oficiálním sběrném místě. Přístroj můžete zanést do servisního střediska společnosti Philips. Personál střediska akumulátor vyjme a zajistí jeho bezpečnou likvidaci (Obr. 27).

Úspora energie

Pokud přístroj nebudete delší dobu používat, vyjměte adaptér ze zásuvky, abyste ušetřili energii.

Likvidace akumulátorů

Akumulátory NiMH mohou pod vlivem vysoké teploty nebo ohně explodovat.

Akumulátory z přístroje vyjměte pouze po úplném vybití.

Akumulátory vyjměte následujícím postupem.

- 1** Nechte vysavač v chodu, dokud se jeho motor nezastaví. Odšroubujte šrouby a otevřete vysavač (Obr. 28).
- 2** Postupně odpojte přívodní vodiče akumulátorů a akumulátory vyjměte (Obr. 29).

Záruka a servis

Pokud budete potřebovat servis, informace nebo pokud dojde k potížím, navštivte webovou stránku společnosti Philips www.philips.com nebo se obraťte na středisko péče o zákazníky společnosti Philips ve své zemi (telefonní číslo na střediska najdete v letáčku s celosvětovou zárukou). Pokud se ve vaší zemi středisko péče o zákazníky nenachází, můžete kontaktovat místního dodavatele výrobků Philips.

Sissejuhatus

Õnnitleme teid ostu puhul ning tere tulemast kasutama Philipsi tooteid! Philipsi klienditoe tõhusamaks kasutamiseks registreerige toode veebilehel www.philips.com/welcome.

Üldkirjeldus (Jn 1)

- A** Äravõetav otsik (ainult mudelitel FC6140/FC6144)
- B** Otsiku vabastusnupp (ainult mudelitel FC6140/FC6144)
- C** Tolmukamber
- D** Tolmukambri vabastusnupp
- E** Laadimistuli (valgusdiod)
- F** Sisse/välja liuglüli
- G** Õhu väljalaskeavad
- H** Adapter
- I** Hariotsik
- J** Piluotsik
- K** Laadija
- L** Kaabits (ainult FC6142)
- M** Filter (FC6142)
 - 1** Välimine filter
 - 2** Sisemine filter koos filtrihooldjaga
- N** Filter (FC6144/FC6140)
 - 1** Välimine filter
 - 2** Sisemine filter koos filtrihooldjaga

Tähelepanu

Enne seadme kasutamist lugege hoolikalt kasutusjuhendit ja hoidke see edaspidiseks alles.

Oht

- Ärge kunagi imege tuleohtlikke või söövitavaid vedelikke ega kuuma tuhka.
- Ärge kunagi kastke tolmuimejat või laadijat vette.

Hoiatus

- Enne seadme ühendamist kontrollige, kas seadmele märgitud toitepinge vastab kohaliku elektrivõrgu pingele.
- Ärge kasutage seadet kui pistik, toitejuhe või mõni muu osa on kahjustatud.
- Selle seadme adapterit ega laadijat ei ole võimalik vahetada. Kui adapter või laadija on kahjustatud, tuleb seade kasutusest kõrvaldada.
- Seda seadet ei tohi kasutada füüsiliste ja vaimsete puuetega isikud (lisaks lapsed) nii kogemuste kui ka teadmiste puudumise tõttu, välja arvatud nende ohutuse eest vastutava isiku juuresolekul või kui neile on seadme kasutamise kohta antud vastavad juhiseid.
- Lapsi tuleks jälgida, et nad ei mängiks seadmega.

Ettevaatust

- Enne kui hakkate laadijat puhastama, tõmmake adapter seinakontaktist välja.
- Laadige tolmuimejat ainult kaasasoleva adapteri ja laadijaga. Laadimise käigus läheb adapter soojaks. See on normaalne.
- Kui imete seadmega vedelikku, siis ei tohi te seadet hoida nii, et tolmuikamber jääks ülespoole, samas ei tohi tolmuimejat ka külje peale kallutada.
- Lülitage tolmuimeja pärast kasutamist alati välja.
- Pinge laadija kontaktidel on madal (kuni 12 volti) ning on seetõttu ohutu.
- Tolmuimemise ajal ei tohi õhu väljalaskeavasid kinni katta.
- Laadimise ajaks lülitage seade välja.
- Kasutage tolmuimejat alati koos filtriga.
- Kui olete tolmuimejat kasutanud vedelike imemiseks, siis tühjendage ja kuivatage tolmuikamber alati enne laadijasse hoiustamist.
- Vältige elektrilööki ja olge ettevaatlik laadija jaoks seina sisse auku puurides, eriti pistikupesade läheduses.
- Mudeli FC6144 müratase: $L_c = 78$ dB
- Mudelite FC6142/FC6140 müratase = 75 dB

Elektromagnetväljad (EMV)

See Philipsi seade vastab kõikidele elektromagnetilisi välju (EMF) käsitlevatele standarditele. Kui seadet käsitletakse õigesti ja käesolevale

kasutusjuhendile vastavalt, on seadet tänapäeval käibelolevate teaduslike teooriate järgi ohutu kasutada.

Ettevalmistused kasutamiseks

Laadija paigaldamine

1 Paigaldage laadija seinale nii nagu jooniselt näha. (Jn 2)

Laadija paigaldamisel seinale peab puuritud aukude vahele jääma vähemalt 12 cm ruumi.

2 Laadija võib ka horisontaalasendis olla (nt lauale asetatud) (Jn 3).

3 Kerige liigne toitejuhe laadija taga olevale rullile ja lükake juhtme ots pilust sisse (Jn 4).

Seadme laadimine

Enne esimest kasutamist laadige seadet vähemalt 16 tundi.

1 Kontrollige, et seade oleks välja lülitatud.

2 Ühendage adapter seinakontakti.

3 Asetage tolmuimeja laadijasse (Jn 5).

- Kontrollige, kas olete tolmuimeja pannud taga oleva avaga laadija hargile (Jn 6).

D Seadme laadimise ajaks süttib laadimise märgutuli (Jn 7).

Märkus: Laadimise märgutuli põleb nii kaua, kuni seade on sisselülitatud laadijas.

Märkus: Laadimise märgutuli ei näita, missugune on tolmuimeja akude laetuse tase.

Seadme kasutamine

1 Seadme sisselülitamiseks lükake sisse/välja liuglüliti ettepoole (Jn 8).

2 Seadme väljalülitamiseks lükake sisse/välja liuglüliti tahapoole (Jn 9).

Tarvikud

Seadmega on kaasas järgmised tarvikud:

- hariotsik ettevaatlikuks puhastamiseks;
- piluotsik nurkade ja pragude puhastamiseks;
- kaabitsaga tarvik vedelike imemiseks (ainult FC6142).

1 Võtke laadija küljest tarvikud, mida soovite kasutada.

2 Paigaldage tarvikud seadme otsikule (Jn 10).

Vedelike imemine (ainult FC6142)

1 Paigaldage tarvikud seadme otsikule.

2 Hoidke seadet nii, et otsik oleks 30° all allapoole suunatud.

Ärge kunagi hoidke seadet otsikuga ülespoole, kui selle tolmukambris on vedelik.

Ärge kallutage seadet ühele küljele või raputage seda, kui seadme tolmukambris on vedelik.

3 Asetage kaabits puhastatavale pinnale.

Veenduge selles, et kaabits oleks pinnaga pidevas kontaktis.

4 Imege vedelik sisse.

Lõpetage kohe vedeliku imemine, kui tolmukambris oleva vedeliku tase on jõudnud maksimaalse lubatud taseme märgendini.

5 Iga kord, kui olete seadet kasutanud vedeliku imemiseks, tühjendage ja kuivatage tolmukamber.

Puhastamine

Enne kui hakkate laadijat puhastama, tõmmake alati adapter seinakontaktist välja.

1 Kui olete seadet kasutanud vedeliku imemiseks (ainult FC6142), tühjendage ja kuivatage tolmukamber alati pärast kasutamist.

2 Puhastage seadet ja laadijat niiske lapiga.

Tolmukambri tühjendamine ja puhastamine (FC6144/FC6140)

Tühjendage ja puhastage tolmuamber korrapäraselt.

Kiirpuhastus

Selleks, et tolmuamber kiiresti puhastada:

- 1** Vajutage otsiku vabastusnupule (1) ja võtke eemaldatav otsik seadme küljest ära (2) (Jn 11).
- 2** tühjendage tolmuamber, raputades sisu prügikasti (Jn 12).

Hoolikas puhastamine

- 1** Hoides seadet prügikasti kohal, vajutage tolmuambri vabastusnupule (1) ja eemaldage tolmuamber (2) (Jn 13).
- 2** Eemaldage filter tolmuambrist (Jn 14).
- 3** Raputades tolmuambrit vaba käega, tühjendage see (Jn 15).
- 4** Vajaduse korral puhastage tolmuambrit niiske lapiga.
- 5** Vajaduse korral puhastage filter. Vaata pt „Filtri puhastamine (FC6144/FC6140)”.
- 6** Tolmuambri tagasiühendamiseks pange tolmuambri oleval soon kohakuti seadmel oleva lohukesega. Esmalt pange sisse tolmuambri põhi (1) ja seejärel lükake tolmuambri ülaosa seadme suunas (2), kuni see oma kohale lukustub (kostub klõpsatus) (Jn 16).

Filtri puhastamine (FC6144/FC6140)

Puhastage filter korrapäraselt.

- 1** Keerake välist filtrit vastupäeva (1) ja tõmmake see filtrihooldjast välja (2) (Jn 17).

Jätke sisemine filter filtrihooldjasse.

- 2** Kui sisemine filter ja filtrihooldja on väga mustad, siis puhastage need harja või tavalise tolmuimejaga.

Märkus: Vajaduse korral võite sisemist ja välist filtrit puhastada külmas või leiges vees. Enne kasutamist kuivatage sisemine ja väline filter hoolikalt.

3 Pange väline filter filtrihoidjasse (1) ja kinnitamiseks keerake päripäeva (2). (Jn 18)

4 Pange kokkupandud filter tolmukambrisse tagasi (Jn 19).

Märkus: Kontrollige, kas filter on õigesti sisestatud.

Tolmukambri ja filtri tühjendamine (FC6142)

Tühjendage tolmukamber ja puhastage filter korrapäraselt.

1 Hoides seadet prügikasti kohal, vajutage tolmukambri vabastusnupule (1) ja eemaldage tolmukamber (2) (Jn 13).

2 Eemaldage filter tolmukambrist (Jn 14).

3 Raputades tolmukambrit vaba käega, tühjendage see (Jn 15).

Märkus: Kui tolmukambris peaks vedelikku olema, siis tühjendage tolmukamber ja pühkige see kuivaks.

4 Vajaduse korral puhastage tolmukambrit niiske lapiga.

5 Keerake sisemist filtrit vastupäeva (1) ja tõmmake see välisest filtrist välja (2). (Jn 20)

Jätke sisemine filter filtrihoidjasse.

6 Kui sisemine filter ja filtrihoidja on väga mustad, siis puhastage need harja või tavalise tolmuimejaga.

Märkus: Vajadusel võite sisemist ja välist filtrit puhastada külma või leige veega. Kuivatage sisemine ja väline filter enne kasutamist hoolikalt.

7 Pange sisemine filter uuesti välise sisse (1) ja selle lukustamiseks keerake päripäeva (2) (Jn 21).

8 Pange kokkupandud filter tolmukambrisse tagasi (Jn 19).

Märkus: Kontrollige, kas filter on õigesti sisestatud.

9 Tolmukambri tagasiühendamiseks pange tolmukambril olev soon kohakuti seadmel oleva lohukesega. Esmalt pange sisse tolmukambri

põhi (1) ja seejärel lükake tolmukambri ülaosa seadme suunas (2), kuni see oma kohale lukustub (kostub klõpsatus) (Jn 16).

Hoiustamine

- 1** Tolmuimeja ja tarvikud saate laadijasse hoiustada (Jn 22).

Asendamine

Soovitame asendada sisemine filter pärast pikemat kasutusperioodi või siis, kui te ei saa seda enam korralikult puhastada.

Sisemise filtri asendamine (FC6144/FC6140)

- 1** Eemaldage filter tolmukambrist (Jn 14).
- 2** Keerake välist filtrit vastupäeva (1) ja tõmmake see filtrihooldjast välja (2) (Jn 17).
- 3** Keerake sisemist filtrit ettevaatlikult vastupäeva (1) ja tõmmake see filtrihooldjast välja (2) (Jn 23).
- 4** Pange uus sisemine filter filtrihooldjasse (1) ja keerake see päripäeva kinni (2) (Jn 24).
- 5** Lükake sisemise filtri ots sissepoole (Jn 25).
- 6** Pange väline filter filtrihooldjasse (1) ja kinnitamiseks keerake päripäeva (2) kinni. (Jn 18)
- 7** Pange kokkupandud filter tolmukambrisse tagasi (Jn 19).

Märkus: Kontrollige, kas filter on õigesti sisestatud.

Sisemise filtri asendamine (FC6142)

- 1** Eemaldage filter tolmukambrist (Jn 14).
- 2** Keerake sisemist filtrit vastupäeva (1) ja tõmmake see välisest filtrist välja (2). (Jn 20)
- 3** Keerake sisemist filtrit ettevaatlikult vastupäeva (1) ja tõmmake see filtrihooldjast välja (2) (Jn 23).

4 Pange uus sisemine filter filtrihoidjasse (1) ja keerake see päripäeva kinni (2) (Jn 24).

5 Lükake sisemise filtri ots sissepoole (Jn 25).

6 Pange sisemine filter uuesti välise sisse (1) ja keerake see päripäeva (2) kinni. (Jn 21)

7 Pange kokkupandud filter tolmukambrisse tagasi (Jn 19).

Märkus: Kontrollige, kas filter on õigesti sisestatud.

Tarvikud

Mudelid FC6144/FC6140: uute sisemiste filtrite tüübinumber on FC8035. Võtke ühendust Philipsi toodete müüjaga.

Mudel FC6142: uute sisemiste filtrite tüübinumber on FC8036. Võtke ühendust Philipsi toodete müüjaga.

Keskkond

- Tööea lõppedes ei tohi seadet tavalise olmeprügi hulka visata, vaid tuleb ümbertöötlemiseks ametlikku kogumispunkti viia. Selliselt toimides aitate säästa keskkonda (Jn 26).
- Seadmesse sisseehitatud taaslaetavad akud sisaldavad keskkonda saastavaid aineid. Enne seadme kasutusest kõrvaldamist eemaldage akud seadmest. Ärge akusid tavalise olmeprügi hulka visake. Akud tuleb utiliseerimiseks viia ametlikku akude kogumispunkti. Seadme võite Philipsi hoolduskeskusesse viia, kus keskuse personal akud eemaldab ja need keskkonda kahjustamata utiliseerib (Jn 27).

Energia säästmine

Kui te seadet pikemat aega ei kasuta, soovime elektrisäästmise eesmärgil adapter seinakontaktist välja võtta.

Taaslaetavate akude äraviskamine

NiMH-akud võivad suurte temperatuuride korral või tules plahvatada.

Taaslaetava aku eemaldamisel peab see täiesti tühi (laadimata) olema.

Eemaldage akud järgmisel viisil:

- 1 Laske tolmuimeja töötada, kuni see seiskub, keerake kruvid lahti ning avage tolmuimeja (Jn 28).
- 2 Lõigake juhtmed ükshaaval läbi ja eemaldage aku (Jn 29).

Garantii ja hooldus

Kui vajate hooldust, esitada infopäringuid või on probleeme, külastage palun Philipsi veebisaiti www.philips.com või pöörduge oma riigi Philipsi klienditeeninduskeskusesse (telefoninumbri leiate garantiilehelt). Kui teie riigis ei ole klienditeeninduskeskust, pöörduge Philipsi toodete kohaliku müügiesindaja poole.

Uvod

Čestitamo na kupnji i dobro došli u Philips! Kako biste u potpunosti iskoristili podršku koju nudi tvrtka Philips, registrirajte svoj proizvod na: www.philips.com/welcome.

Opći opis (Sl. 1)

- A** Odvojiva usisna cijev (samo FC6140/FC6144)
- B** Gumb za otpuštanje usisne cijevi (samo FC6140/FC6144)
- C** Spremnik za prašinu
- D** Gumb za otpuštanje spremnika za prašinu
- E** Indikator napajanja (LED)
- F** Klizni gumb za uključivanje/isključivanje
- G** Otvori za zrak
- H** Adapter
- I** Mala četka
- J** Nastavak za uske površine
- K** Punjač
- L** Guma za upijanje tekućine (samo FC6142)
- M** Jedinica filtera (FC6142)
 - 1** Vanjski filter
 - 2** Unutarnji filter s držačem filtera
- N** Jedinica filtera (FC6144/FC6140)
 - 1** Vanjski filter
 - 2** Unutarnji filter s držačem filtera

Važno

Prije korištenja aparata pažljivo pročitajte ovaj korisnički priručnik i spremite ga za buduće potrebe.

Opasnost

- Nikada ne usisavajte zapaljive tvari ili tekućine koje izazivaju koroziju. Ne usisavajte pepeo dok se potpuno ne ohladi.
- Usisavač ili punjač nikada ne uranjajte u vodu.

Upozorenje

- Prije ukopčavanja aparata provjerite odgovara li mrežni napon naveden na aparatu naponu lokalne mreže.
- Aparat nemojte koristiti ako je oštećen utikač, mrežni kabel ili neki drugi dio.
- Adapter i punjač aparata se ne mogu mijenjati. Ako se adapter ili punjač oštete, aparat se mora baciti.
- Ovaj aparat nije namijenjen osobama (uključujući djecu) sa smanjenim fizičkim ili mentalnim sposobnostima niti osobama koje nemaju dovoljno iskustva i znanja, osim ako im je osoba odgovorna za njihovu sigurnost dala dopuštenje ili ih uputila u korištenje aparata.
- Malu djecu potrebno je nadzirati kako se ne bi igrala s aparatom.

Oprez

- Prije čišćenja punjača izvadite adapter iz zidne utičnice.
- Usisavač puniti samo pomoću adaptera i punjača isporučениh s aparatom. Tijekom punjenja adapter postaje topao na dodir. To je normalno.
- Aparat nemojte držati tako da spremnik za prašinu bude okrenut prema gore i nemojte ga naginjati u stranu prilikom usisavanja tekućine.
- Usisavač obavezno isključite nakon upotrebe.
- Napon na kontaktima punjača je nizak (maks. 12 volti) i stoga bezopasan.
- Tijekom usisavanja nemojte blokirati otvore za izlaz zraka na usisavaču.
- Aparat isključite prilikom punjenja.
- Usisavač obavezno koristite s pričvršćenom jedinicom filtera.
- Nakon korištenja aparata za usisavanje tekućina, prije njegovog spremanja u punjač, ispraznite i osušite spremnik za prašinu.
- Kako biste izbjegli opasnost od strujnog udara, budite pažljivi prilikom bušenja rupa za postavljanje punjača na zid, naročito u blizini zidnih utičnica.
- Razina buke FC6144: Lc = 78 dB
- Razina buke FC6142 / FC6140 = 75 dB

Elektromagnetska polja (EMF)

Ovaj proizvod tvrtke Philips sukladan je svim standardima koji se tiču elektromagnetskih polja (EMF). Ako aparatom rukujete ispravno i u skladu s ovim uputama, prema dostupnim znanstvenim dokazima on će biti siguran za korištenje.

Priprema za korištenje

Montaža punjača

- 1** Punjač pričvrstite na zid kao što je prikazano na slici. (Sl. 2)
Ako punjač postavljate na zid, razmak između rupa u zidu mora biti 12 cm.
- 2** Punjač možete smjestiti i na vodoravnu podlogu (npr. stol) (Sl. 3).
- 3** Suvišni kabel za napajanje omotajte oko izbočine sa stražnje strana punjača i provucite ga kroz utor (Sl. 4).

Punjenje aparata

Aparat punite najmanje 16 sati prije prve uporabe.

- 1** Provjerite je li aparat isključen.
- 2** Adapter priključite u zidnu utičnicu.
- 3** Usisavač postavite na punjač (Sl. 5).
 - Otvor sa stražnje strane usisavača morate smjestiti na kukicu punjača (Sl. 6).
- ▶** Uključuje se indikator punjenja, što znači da se aparat puni (Sl. 7).

Napomena: Indikator punjenja ostaje uključen sve dok se aparat nalazi u punjaču uključenom u struju.

Napomena: Indikator punjenja ne daje nikakvu informaciju o razini napunjenosti baterije usisavača.

Korištenje aparata

- 1** Klizni gumb za uključivanje/isključivanje gurnite prema naprijed kako biste uključili aparat (Sl. 8).

- 2** Klizni gumb za uključivanje/isključivanje gurnite prema natrag kako biste isključili aparat (Sl. 9).

Dodatni pribor

Aparat se isporučuje sa sljedećim dodatnim priborom:

- četka za čišćenje osjetljivih površina;
- nastavak za uske površine za čišćenje kutova ili uskih pukotina;
- guma za upijanje tekućine za usisavanje tekućina (samo FC6142).

- 1** Željeni nastavak uzmite s punjača.

- 2** Pričvrstite dodatak na otvor aparata (Sl. 10).

Usisavanje tekućine (samo FC6142)

- 1** Gumu za upijanje tekućine pričvrstite na usisnu cijev aparata.

- 2** Držite aparat s usisnom cijevi usmjerenom prema dolje pod kutom od 30°.

Kada sa u spremniku za prašinu nalazi tekućina, aparat nikad nemojte držati tako da usisna cijev bude usmjerena prema gore.

Kada se u spremniku za prašinu nalazi tekućina, nemojte nagnjati aparat na jednu stranu ili ga tresti.

- 3** Gumu za upijanje tekućine položite na površinu koju ćete čistiti. Guma za upijanje tekućine mora biti u dodiru s površinom.

- 4** Usisajte tekućinu.

Prestanite s usisavanjem tekućine kada razine tekućine u spremniku za prašinu prijeđe oznaku maksimalne razine.

- 5** Nakon svakog usisavanja tekućine ispraznite i osušite spremnik za prašinu.

Čišćenje

Prije čišćenja punjača obavezno izvadite adapter iz zidne utičnice.

- 1** Kada ste aparat koristili za usisavanje tekućine (samo FC6142), nakon upotrebe obavezno ispraznite i osušite spremnik za prašinu.

- 2** Aparat i punjač čistite vlažnom krpom.

Pražnjenje i čišćenje spremnika za prašinu (FC6144/FC6140)

Spremnik za prašinu moraju se redovito čistiti.

Brzo čišćenje

Za brzo pražnjenje spremnika za prašinu:

- 1** Pritisnite gumb za otpuštanje usisne cijevi (1) i skinite odvojivu usisnu cijev s aparata (2) (Sl. 11).
- 2** Istresite sadržaj spremnika za prašinu u kantu za otpatke (Sl. 12).

Temeljito čišćenje

- 1** Držite aparat iznad kante za otpatke, pritisnite gumb za otpuštanje spremnika za prašinu (1) i odvojite spremnik za prašinu (2) (Sl. 13).
- 2** Izvadite jedinicu s filterom iz spremnika za prašinu (Sl. 14).
- 3** Ispraznite spremnik za prašinu istresanjem slobodnom rukom (Sl. 15).
- 4** Ako je potrebno, spremnik za prašinu očistite vlažnom krpom.
- 5** Ako je potrebno, očistite jedinicu filtera. Pogledajte odjeljak "Čišćenje jedinice filtera (FC6144/FC6140)".
- 6** Kako biste ponovo pričvrstili spremnik za prašinu, utor na spremniku poravnajte s izbočinom na aparatu. Najprije spojite donji dio spremnika za prašinu (1), a zatim gornji dio spremnika za prašinu gurajte prema aparatu (2) dok ne sjedne na mjesto ('klik') (Sl. 16).

Čišćenje jedinice filtera (FC6144/FC6140)

Jedinica filtera mora se redovito čistiti.

- 1** Vanjski filter zakrenite u smjeru suprotnom od kazaljke na satu (1) i izvadite ga iz držača filtera (2) (Sl. 17).
- Unutarnji filter ostavite pričvršćenim za držač filtera.

- 2** Ako su jako zaprljani, unutarnji i vanjski filter očistite četkom ili normalnim usisavačem.

Napomena: Ako je potrebno, unutarnji i vanjski filter možete očistiti u hladnoj ili toploj vodi. Prije ponovnog korištenja jedinice filtera temeljito osušite unutarnji i vanjski filter.

- 3** Ponovo smjestite vanjski filter na držač filtera (1) i zakrenite ga u smjeru kazaljke na satu kako biste ga pričvrstili (2). (Sl. 18)

- 4** Jedinicu filtera vratite u spremnik za prašinu (Sl. 19).

Napomena: Provjerite jeste li jedinicu filtera umetnuli na ispravan način.

Pražnjenje i čišćenje spremnika za prašinu i jedinice filtera (FC6142)

Spremnik za prašinu i jedinica filtera moraju se redovito čistiti.

- 1** Držite aparat iznad kante za otpatke, pritisnite gumb za otpuštanje spremnika za prašinu (1) i odvojite spremnik za prašinu (2) (Sl. 13).

- 2** Izvadite jedinicu s filterom iz spremnika za prašinu (Sl. 14).

- 3** Ispraznite spremnik za prašinu istresanjem slobodnom rukom (Sl. 15).

Napomena: Nalazi li se u spremniku za prašinu tekućina, ispraznite spremnik za tekućinu i obrišite spremnik za prašinu.

- 4** Ako je potrebno, spremnik za prašinu očistite vlažnom krpom.

- 5** Unutarnji filter zakrenite u smjeru suprotnom od kazaljke na satu (1) i izvadite ga iz vanjskog filtera (2). (Sl. 20)

Unutarnji filter ostavite pričvršćenim za držač filtera.

- 6** Ako su jako zaprljani, unutarnji i vanjski filter očistite četkom ili normalnim usisavačem.

Napomena: Ako je potrebno, unutarnji i vanjski filter možete očistiti u hladnoj ili toploj vodi. Prije ponovnog korištenja jedinice filtera temeljito osušite unutarnji i vanjski filter.

7 Unutarnji filter vratite u vanjski filter (1) i zakrenite ga u smjeru kazaljke na satu kako biste ga pričvrstili (2) (Sl. 21).

8 Jedinicu filtera vratite u spremnik za prašinu (Sl. 19).

Napomena: Provjerite jeste li jedinicu filtera umetnuli na ispravan način.

9 Kako biste ponovo pričvrstili spremnik za prašinu, utor na spremniku poravnajte s izbočinom na aparatu. Najprije spojite donji dio spremnika za prašinu (1), a zatim gornji dio spremnika za prašinu gurajte prema aparatu (2) dok ne sjedne na mjesto ('klik') (Sl. 16).

Spremanje

1 Usisavač i nastavke možete spremiti na punjač (Sl. 22).

Zamjena dijelova

Preporučujemo zamjenu unutarnjeg filtera nakon dugotrajnog korištenja ili ako ga više ne možete dobro očistiti.

Zamjena unutarnjeg filtera (FC6144/FC6140)

- 1** Izvadite jedinicu s filterom iz spremnika za prašinu (Sl. 14).
- 2** Vanjski filter zakrenite u smjeru suprotnom od kazaljke na satu (1) i izvadite ga iz držača filtera (2) (Sl. 17).
- 3** Nježno zakrenite unutarnji filter u smjeru suprotnom od kazaljke na satu (1) i izvadite ga iz držača filtera (2) (Sl. 23).
- 4** Novi unutarnji filter smjestite na držač filtera (1) i zakrenite ga u smjeru kazaljke na satu kako biste ga pričvrstili (2) (Sl. 24).
- 5** Vrh unutarnjeg filtera pogurajte prema unutra (Sl. 25).
- 6** Vanjski filter smjestite na držač filtera (1) i zakrenite ga u smjeru kazaljke na satu kako biste ga pričvrstili (2). (Sl. 18)
- 7** Jedinicu filtera vratite u spremnik za prašinu (Sl. 19).

Napomena: Provjerite jeste li jedinicu filtera umetnuli na ispravan način.

Zamjena unutarnjeg filtera (FC6142)

- 1** Izvadite jedinicu s filterom iz spremnika za prašinu (Sl. 14).
- 2** Unutarnji filter zakrenite u smjeru suprotnom od kazaljke na satu (1) i izvadite ga iz vanjskog filtera (2). (Sl. 20)
- 3** Nježno zakrenite unutarnji filter u smjeru suprotnom od kazaljke na satu (1) i izvadite ga iz držača filtera (2) (Sl. 23).
- 4** Novi unutarnji filter smjestite na držač filtera (1) i zakrenite ga u smjeru kazaljke na satu kako biste ga pričvrstili (2) (Sl. 24).
- 5** Vrh unutarnjeg filtera pogurajte prema unutra (Sl. 25).
- 6** Unutarnji filter smjestite u vanjski filter (1) i zakrenite ga u smjeru kazaljke na satu kako biste ga pričvrstili (2). (Sl. 21)
- 7** Jedinicu filtera vratite u spremnik za prašinu (Sl. 19).

Napomena: Provjerite jeste li jedinicu filtera umetnuli na ispravan način.

Dodatni pribor

FC6144/FC6140: Novi unutarnji filteri dostupni su pod brojem FC8035. Obratite se svom distributeru Philips proizvoda.

FC6142: Novi unutarnji filteri dostupni su pod brojem FC8036. Obratite se svom distributeru Philips proizvoda.

Zaštita okoliša

- Aparat koji se više ne može koristiti nemojte odlagati s uobičajenim otpadom iz kućanstva, nego ga odnesite u predviđeno odlagalište na recikliranje. Time ćete pridonijeti očuvanju okoliša (Sl. 26).
- Ugrađene baterije s mogućnošću punjenja sadrže tvari koje mogu biti štetna za okoliš. Izvadite baterije prilikom odlaganja aparata. Baterije nemojte bacati s običnim kućanskim otpadom, nego ih odložite na službeno mjesto za odlaganje. Aparat možete odnijeti i u ovlaštenu servis tvrtke Philips, čije će osoblje izvaditi baterije umjesto vas i odložiti ih na način koji je siguran za okoliš (Sl. 27).

Ušteda energije

Ako aparat nećete koristiti duže vrijeme, izvadite adapter iz zidne utičnice kako biste uštedjeli energiju.

Odlaganje baterija s mogućnošću punjenja

NiMH baterije mogu eksplodirati kod izloženosti visokim temperaturama ili vatri.

Baterije s mogućnošću punjenja izvadite samo ako su potpuno prazne.

Baterije s mogućnošću punjenja uklonite na sljedeći način.

- 1** Ostavite usisavač da radi dok se ne zaustavi, odvrnite vijke i otvorite usisavač (Sl. 28).
- 2** Prerežite žice za spajanje jednu za drugom i izvadite baterije (Sl. 29).

Jamstvo i servis

U slučaju da vam je potreban servis ili informacija ili imate neki problem, posjetite web-stranicu tvrtke Philips, www.philips.com, ili se obratite centru za potrošače tvrtke Philips u svojoj državi (broj telefona nalazi se u priloženom jamstvu). Ako u vašoj državi ne postoji centar za korisnike, obratite se lokalnom prodavaču proizvoda tvrtke Philips.

Bevezetés

Köszönjük, hogy Philips terméket vásárolt! A Philips által biztosított teljes körű támogatáshoz regisztrálja termékét a www.philips.com/welcome oldalon.

Általános leírás (ábra 1)

- A** Levehető szívófej (az FC6140/FC6144 típusnál)
- B** Szívófejkioldó gomb (az FC6140/FC6144 típusnál)
- C** Porkamra
- D** Porkamranyitó gomb
- E** Töltésjelző LED
- F** Be-/kikapcsológomb
- G** Kimenőlevegő-nyílások
- H** Adapter
- I** Kefés szívófej
- J** Réstisztító szívófej
- K** Töltő
- L** Nedves szívófej (az FC6142 típusnál)
- M** Szűrőegység (FC6142)
 - 1** Kimeneti szűrő
 - 2** Bemeneti szűrő szűrőtartóval
- N** Szűrőegység (FC6144/FC6140)
 - 1** Kimeneti szűrő
 - 2** Bemeneti szűrő szűrőtartóval

Fontos!

A készülék első használata előtt figyelmesen olvassa el a használati útmutatót és őrizze meg későbbi használatra.

Vigyázat!

- Gyúlékony anyag, maró hatású folyadék és ki nem hűlt hamu felszívása tilos!
- Soha ne merítse a porszívót vagy a töltőt vízbe.

Figyelmeztetés

- A készülék csatlakoztatása előtt ellenőrizze, hogy a rajta feltüntetett feszültség egyezik-e a helyi hálózatéval.
- Ne használja a készüléket, ha a csatlakozódugó, a hálózati kábel vagy egyéb alkatrészek megsérültek.
- A készülék töltője és adaptere nem cserélhető. Ha az adapter vagy a töltő megsérül, a készüléket ki kell dobni.
- Nem javasoljuk a készülék használatát csökkent fizikai, érzékelési, szellemi képességgel rendelkezők, tapasztalatlan, nem kellő ismerettel rendelkező személyek (beleértve gyermekeket is) számára. A biztonságukért felelős személy felvilágosítása után, felügyelet mellett használják.
- Vigyázzon, hogy a gyermekek ne játszanak a készülékkel.

Vigyázat!

- A töltő tisztítása előtt húzza ki a hálózati adaptert a fali konnektorból.
- A porszívót kizárólag a hozzá mellékelt hálózati adapterrel és töltővel töltsse fel. Töltés közben az adapter melegezhet. A jelenség normális.
- Ne tartsa a készüléket porkamrával fölfelé, és ne billentse oldalára a készüléket folyadék felporszívózáskor.
- Használat után mindig kapcsolja ki a porszívót.
- A töltő érintkezőin alacsony a feszültség (max. 12V), ezért nem veszélyes.
- A kimenőlevegő-nyílásokat hagyja szabadon porszívózás közben.
- Újratöltéskor kapcsolja ki a készüléket.
- A porszívót mindig a megfelelően behelyezett szűrőegységgel használja.
- Amennyiben a készüléket folyadék felszívására használta, a készülék töltőre helyezése előtt ürítse ki, és szárítsa meg a porkamrát.
- Az áramütés veszélyének elkerülése érdekében legyen óvatos a töltő falra rögzítéséhez szükséges lyukak fúrásakor; különösen fali konnektorok közelében.
- Zajszint (FC6144): $L_c = 78$ dB
- Zajszint (FC6142 / FC6140) = 75 dB

Elektromágneses mezők (EMF)

Ez a Philips készülék megfelel az elektromágneses mezőkre (EMF) vonatkozó szabványoknak. Amennyiben a használati útmutatóban foglaltaknak megfelelően üzemeltetik, a tudomány mai állása szerint a készülék biztonságos.

Előkészítés

A töltő beüzemelése

1 A töltőt az ábrának megfelelően szerelheti a falra. (ábra 2)

Ha a töltőt a falra szereli ügyeljen arra, hogy a furatok közötti távolság 12 cm legyen.

2 A töltő vízszintes helyre is helyezhető, pl. asztalra vagy polcra (ábra 3).

3 A felesleges hálózati kábelt csévélje fel a töltő hátoldalán lévő tartóra, majd vezesse át a kábelt a tartó nyílásán (ábra 4).

A készülék töltése

A készüléket az első használat előtt legalább 16 óra hosszat kell tölteni.

1 Kapcsolja ki a készüléket.

2 Csatlakoztassa a hálózati adaptert a fali konnektorba.

3 Helyezze a porszívót a töltőre (ábra 5).

- Ügyeljen arra, hogy a porszívó hátoldalán lévő nyílás a töltőn lévő kampóra kerüljön (ábra 6).

▶ A készülék töltését világító LED jelzi (ábra 7).

Megjegyzés: Amíg a készülék a hálózathoz csatlakoztatott töltőn van, a töltésjelző LED folyamatosan világít.

Megjegyzés: A töltésjelző LED nem tájékoztat a porszívó akkumulátorának töltöttségi szintjéről.

A készülék használata

- 1 A készüléket a be-/kikapcsoló gomb előretolásával kapcsolhatja be (ábra 8).
- 2 A készüléket a be-/kikapcsoló gomb hátrátolásával kapcsolhatja ki (ábra 9).

Tartozékok

A készülék tartozékai:

- kefék fej a finom felületek tisztításához;
- réstisztító fej a sarkok és szűk helyek tisztításához;
- nedves szívófej a folyadékok felszívásához (az FC6142 típusnál).

- 1 Vegye ki a használni kívánt tartozékot a töltőből.
- 2 Csatlakoztassa a tartozékot a készülék szívófejéhez (ábra 10).

Folyadék felszívása (az FC6142 típusnál)

- 1 Csatlakoztassa a nedves szívófejet a készülék szívófejéhez.
- 2 Tartsa a készüléket szívófejjel lefelé úgy, hogy a szívófej a talajhoz képest 30°-os szögben legyen.

Ha a porkamrában folyadék van, ne tartsa a készüléket úgy, hogy a szívófej felfelé nézzen.

Ha a porkamrában folyadék van, ne billentse oldalra, illetve ne rázza meg a készüléket.

- 3 Helyezze a nedves szívófejet a megtisztítani kívánt felületre. Ügyeljen arra, hogy a nedves szívófej folyamatosan érintkezzen a felülettel.

- 4 Szívja fel a folyadékot a készülékkel.

Ha a porkamrában a folyadék szintje eléri a maximum jelzést, ne folytassa tovább a folyadék felszívását.

- 5 Ürítse ki, és szárítsa meg a porkamrát minden alkalommal, ha a készüléket folyadék felszívására használta.

Tisztítás

A töltő tisztítása előtt mindig húzza ki a hálózati adaptert a fali konnektorból.

- 1** Ha a készüléket folyadék felszívására használta (az FC6142 típus esetén), ürítse ki és szárítsa meg a porkamrát.
- 2** A készüléket és a töltőt nedves ruhával tisztítsa.

A porkamra ürítése és tisztítása (FC6144/FC6140)

Rendszeresen ürítse ki és tisztítsa meg a porkamrát.

Gyors tisztítás

A porkamra gyors kiürítéséhez:

- 1** Nyomja meg a szívófejkioldó gombot (1), és vegye le a szívófejet a készülékről (2) (ábra 11).
- 2** Ürítse ki a porkamra tartalmát a szemetesbe (ábra 12).

Alapos tisztítás

- 1** Tartsa a készüléket a szemetes fölé, nyomja meg a porkamra kioldó gombját (1), és vegye ki a porkamrát (2) (ábra 13).
- 2** Vegye ki a szűrőegységet a porkamrából (ábra 14).
- 3** Rázza ki a porkamrát (ábra 15).
- 4** Ha szükséges, nedves ruhával tisztítsa meg a porkamrát.
- 5** Ha szükséges, tisztítsa meg a szűrőegységet. Lásd a következő részt: „A szűrőegység tisztítása (FC6144/FC6140)”.
- 6** Helyezze vissza a porkamrát úgy, hogy a porkamrán lévő nyílás illeszkedjen a készülék kiálló részével. Először csatlakoztassa a porkamra alsó részét (1), majd tolja a felső részt a készülék felé (2), amíg a helyére pattan (ábra 16).

A szűrőegység tisztítása (FC6144/FC6140)

Ügyeljen a szűrőegység rendszeres tisztítására.

- 1** Fordítsa el a kimeneti szűrőt az óramutató járásával ellentétes irányba (1), és vegye ki a szűrőtartóból (2) (ábra 17).

A bemeneti szűrőt ne csatlakoztassa le a szűrőtartóról.

- 2** A bemeneti és kimeneti szűrőt kefével, vagy ha nagy mértékben elszennyeződött a szűrő, normál porszívóval is kitisztíthatja.

Megjegyzés: Ha szükséges, a kimeneti és bemeneti szűrőt hideg vízben vagy langyos vízben is tisztíthatja. Mielőtt ismét használná a szűrőegységet, alaposan szárítsa meg a kimeneti és bemeneti szűrőt.

- 3** Tegye vissza a kimeneti szűrőt a szűrőtartóra (1), és rögzítéshez fordítsa el az óramutató járásával megegyező irányba (2). (ábra 18)

- 4** Helyezze vissza a szűrőegységet a porkamrába (ábra 19).

Megjegyzés: Ügyeljen arra, hogy a megfelelő módon helyezze be a szűrőegységet.

A porkamra és a szűrőegység üritése és tisztítása (FC6142)

Rendszeresen ürítse ki és tisztítsa meg a porkamrát, illetve a szűrőegységet.

- 1** Tartsa a készüléket a szemetes fölé, nyomja meg a porkamra kioldó gombját (1), és vegye ki a porkamrát (2) (ábra 13).

- 2** Vegye ki a szűrőegységet a porkamrából (ábra 14).

- 3** Rázza ki a porkamrát (ábra 15).

Megjegyzés: Ha a porkamrában folyadék van, ürítse ki a porkamrát, és törölje szárazra.

- 4** Ha szükséges, nedves ruhával tisztítsa meg a porkamrát.

- 5** Fordítsa el a bemeneti szűrőt az óramutató járásával ellentétes irányba (1), és vegye ki a kimeneti szűrőből (2). (ábra 20)

A bemeneti szűrőt ne csatlakoztassa le a szűrőtartóról.

- 6** Tisztítsa meg a bemeneti és kimeneti szűrőt kefével, vagy ha nagy mértékben elszennyeződött a szűrő, normál porszívóval.

Megjegyzés: Ha szükséges, a kimeneti és bemeneti szűrőt hideg vagy langyos vízben is tisztíthatja. Mielőtt ismét használná a szűrőegységet, alaposan szárítsa meg a kimeneti és bemeneti szűrőt.

7 Tegye vissza a bemeneti szűrőt a kimeneti szűrőbe (1), és rögzítéshez fordítsa el az óramutató járásával megegyező irányba (2) (ábra 21).

8 Helyezze vissza a szűrőegységet a porkamrába (ábra 19).

Megjegyzés: Ügyeljen arra, hogy a megfelelő módon helyezze be a szűrőegységet.

9 Helyezze vissza a porkamrát úgy, hogy a porkamrán lévő nyílás illeszkedjen a készülék kiálló részével. Először csatlakoztassa a porkamra alsó részét (1), majd tolja a felső részt a készülék felé (2), amíg a helyére pattan (ábra 16).

Tárolás

1 A porszívót és kiegészítőit a töltőn tárolhatja (ábra 22).

Csere

Javasoljuk, hogy hosszabb ideig történő használat után, illetve ha már nem tisztítható megfelelően, cserélje ki a bemeneti szűrőt.

A bemeneti szűrő cseréje (FC6144/FC6140)

1 Vegye ki a szűrőegységet a porkamrából (ábra 14).

2 Fordítsa el a kimeneti szűrőt az óramutató járásával ellentétes irányba (1), és vegye ki a szűrőtartóból (2) (ábra 17).

3 Óvatosan fordítsa el a bemeneti szűrőt az óramutató járásával ellentétes irányba (1), és vegye ki a szűrőtartóból (2) (ábra 23).

4 Helyezzen új bemeneti szűrőt a szűrőtartóra (1), és rögzítéshez fordítsa el az óramutató járásával megegyező irányba (2) (ábra 24).

5 Nyomja a bemeneti szűrő széleit befelé (ábra 25).

6 Helyezze a kimeneti szűrőt a szűrőtartóra (1), és rögzítéshez fordítsa el az óramutató járásával megegyező irányba (2). (ábra 18)

7 Helyezze vissza a szűrőegységet a porkamrába (ábra 19).

Megjegyzés: Ügyeljen arra, hogy a megfelelő módon helyezze be a szűrőegységet.

A bemeneti szűrő cseréje (FC6142)

1 Vegye ki a szűrőegységet a porkamrából (ábra 14).

2 Fordítsa el a bemeneti szűrőt az óramutató járásával ellentétes irányba (1), és vegye ki a kimeneti szűrőből (2). (ábra 20)

3 Óvatosan fordítsa el a bemeneti szűrőt az óramutató járásával ellentétes irányba (1), és vegye ki a szűrőtartóból (2) (ábra 23).

4 Helyezzen új bemeneti szűrőt a szűrőtartóra (1), és rögzítéshez fordítsa el az óramutató járásával megegyező irányba (2) (ábra 24).

5 Nyomja a bemeneti szűrő széleit befelé (ábra 25).

6 Helyezze a bemeneti szűrőt a kimeneti szűrőbe (1), és rögzítéshez fordítsa el az óramutató járásával megegyező irányba (2). (ábra 21)

7 Helyezze vissza a szűrőegységet a porkamrába (ábra 19).

Megjegyzés: Ügyeljen arra, hogy a megfelelő módon helyezze be a szűrőegységet.

Tartozékok

FC6144/FC6140: Az új bemeneti szűrők FC8035 típuszámmal kaphatók. Forduljon a legközelebbi Philips márkakereskedőhöz.

FC6142: Az új bemeneti szűrők FC8035 típuszámmal kaphatók. Forduljon a legközelebbi Philips márkakereskedőhöz.

Környezetvédelem

- A feleslegessé vált készülék szelektív hulladékként kezelendő. Kérjük, hivatalos újrahasznosító gyűjtőhelyen adja le, így hozzájárul a környezet védelméhez (ábra 26).

- A beépített akkumulátorok környezetszennyező anyagokat tartalmaznak. A készülék leselejtezésekor távolítsa el belőle az akkumulátorokat. Az akkumulátorokat ne dobja ki a háztartási hulladékkal együtt, hanem adja le hivatalos akkumulátor-gyűjtőhelyen. A készüléket Philips szervizközpontba is elviheti, ahol a személyzet eltávolítja, és környezetkímélő módon kiselejtezi az akkumulátorokat (ábra 27).

Energiamegtakarítás

Amennyiben hosszabb ideig nem kívánja használni a készüléket, az energiamegtakarítás érdekében húzza ki a hálózati adaptert a fali konnektorból.

Az akkumulátorok kiselejtezése

A NiMH akkumulátorok magas hőmérséklet vagy tűz hatására felrobbanhatnak.

Csak akkor vegye ki az akkumulátorokat, ha teljesen lemerültek.

Az akkumulátorokat az alábbi módon vegye ki.

- 1** Hagyja addig működni a porszívót, amíg magától leáll, majd csavarja ki a csavarokat, és nyissa fel a porszívó burkolatát (ábra 28).
- 2** Vágja el egyenként a csatlakozó vezetékeket, és vegye ki az akkumulátort (ábra 29).

Jótállás és szerviz

Ha javításra vagy információra van szüksége, vagy ha valamilyen probléma merült fel, látogasson el a Philips honlapjára (www.philips.com), vagy forduljon az adott ország Philips vevőszolgálatához (a telefonszámot megtalálja a világszerte érvényes garancialevélen). Ha országában nem működik ilyen vevőszolgálat, forduljon a Philips helyi szaküzletéhez.

Кіріспе

Өнімді сатып алуыңызбен құттықтаймыз және Philips компаниясына қош келдіңіз! Philips компаниясы ұсынатын қолдауды толық пайдалану үшін, өнімді «www.philips.com/welcome» веб-бетінде тіркеңіз.

Жалпы сипаттама (Сурет 1)

- A** Алып-салмалы саптама (тек FC6140/FC6144 түрлері ғана)
- B** Саптаманы босататын түйме (тек FC6140/FC6144 түрлері ғана)
- C** Шаң жинағыш орын
- D** Шаң жинағыш орнын ашатын түйме
- E** Зарядталып жатыр дегенді білдіретін жарық (LED)
- F** Қосу/өшіру ысырмасы
- G** Жұмыс жасап болған ауаны шығаратын тесікшелер
- H** Адаптер
- I** Қылшақты аспап
- J** Саңылаулы құрал
- K** Зарядтау құрылғысы
- L** Дымқылды жинап алатын таяқшадағы резеңке (тек FC6142 түрі ғана)
- M** Фильтр бөлігі (FC6142)
 - 1** Сыртқы фильтр
 - 2** Фильтр ұстағышы бар ішкі фильтр
- N** Фильтр бөлігі (FC6144/FC6140)
 - 1** Сыртқы фильтр
 - 2** Фильтр ұстағышы бар ішкі фильтр

Маңызды

Құрылғыны қолданбас бұрын осы пайдаланушы нұсқаулығын мұқият оқып шығыңыз да, оны анықтамалық құрал ретінде сақтап қойыңыз.

Қауіпті

- Жануы жеңіл заттарды немесе коррозиялы сұйықтықтарды соруға болмайды, ал күлді сору үшін, оның суығанын күтіңіз.
- Шаң сорғышты немесе зарядтайтын бөлікті суға батыруға болмайды.

Абайлаңыз!

- Құралды қосар алдында, құралда көрсетілген кернеудің жергілікті ток көзінің кернеуіне сәйкес келетіндігін тексеріп алыңыз.
- Егер құралдың шанышқысы, сымы немесе құралдың өзге бөлшегі зақымдалса, құралды қолданбаңыз.
- Осы құралдың адапторын және зарядтайтын бөлігін ауыстыруға болмайды. Егер адаптор немесе зарядтайтын бөлік зақымдалған болса, құралды тастау керек.
- Қауіпсіздігіне жауапты адамның қадағалауынсыз немесе құрылғыны пайдалану нұсқауларынсыз, мүмкіндігі мен ойлау қабілеті шектеулі, сондай-ақ білімі мен тәжірибесі аз адамдардың (соның ішінде балалар) бұл құрылғыны қолдануына болмайды.
- Балалардың құралмен ойнауына жол бермеңіз.

Ескерту

- Зарядтаушы қондырғыны тазалар алдында адапторды қабырғадағы розеткадан суырып алыңыз.
- Шаң сорғышты тек қоса берілген адаптормен және зарядтаушымен ғана зарядтаңыз. Зарядталып жатқанда адаптор қызып кетеді. Ол әдеттегі нәрсе.
- Құралды шаң жинайтын орнын жоғары қаратып ұстауға және сұйықтықтарды сорып жатқанда құралды бір жағына қисайтуға болмайды.
- Құралды қолданып болғаннан соң, оны сөндіріңіз.
- Зарядтайтын бөліктегі байланыс таспаларының вольтажы төмен болғандықтан (ең көп дегенде 12 вольт), ол қауіпті емес.
- Шаңды сорып жатқанда, жұмыс жасап болған ауаны шығаратын тесікшелерді жаппаңыз.
- Құралды қайта зарядтап жатқанда оны сөндіріп қойыңыз.
- Шаң сорғышты фильтр бөлігімен ғана қолданыңыз.
- Құралды сұйықтықтарды сорып алуға қолданған болсаңыз, құралды зарядтаушы қондырғыға қояр алдында шаң жинау орнын босатып, кептіріп алыңыз.
- Қабырғаға орнататын ұстағышқа арналған тесікшелерді дрельмен жасап жатқанда, әсіресе ол қабырға розеткаларына жақын болса, электр сандырағынан абай болыңыз.
- FC6144 шу деңгейі: Lc = 78 дБ

- FC6142 / FC6140 шу деңгейі = 75 дБ

Электромагниттік өрістер (ЭМӨ)

Осы Philips құрылғысы электромагниттік өрістерге (ЭМӨ) қатысты барлық стандарттарға сай келеді. Дұрыс әрі осы пайдаланушы нұсқаулығына сәйкес қолданылса, қазіргі кездегі белгілі ғылыми дәлелдерге негізделе отырып, құрал қолдануға қауіпсіз деуге болады.

Қолдануға дайындық

Зарядтаушыны орнату

- 1** Суретте көрсеткендей етіп, зарядтаушыны қабырғаға орнатыңыз. (Сурет 2)
Егер сіз зарядтаушыны қабырғаға орнатсаңыз, онда бұрауыш тесікшелері арасындағы ара қашықтық 12 см болуы тиіс.
- 2** Сонымен қатар, зарядтайтын бөлікті көлбеу жерге қойсаңыз болады (мысалы, стөл немесе орындық) (Сурет 3).
- 3** Артық тоқ сымын зарядтаушының артындағы текшеге орап, тоқ сымын тесікшеден өткізіңіз (Сурет 4).

Аккумулятор батареясын зарядтау

Құралды ең алғашқы қолданар алдында, оны 16 сағат бойы зарядтаңыз.

- 1** Құралды міндетті түрде өшіру керек.
- 2** Адаптерді қабырғадағы розеткаға жалғаңыз.
- 3** Шаң сорғышты зарядтайтын бөлікке қойыңыз (Сурет 5).
- Шаң сорғыштың артындағы ауызын зарядтаушының ілмегіне ілуді ұмытпаңыз (Сурет 6).
- Құралдың зарядталып жатқандығын көрсетіп, зарядталу жарығы жанады. (Сурет 7)

Ескертпе: Зарядталып жатқандығын білдіретін жарық құрал тоққа қосылған зарядтаушыда тұрған болса, жанып тұрады.

Ескертпе: Зарядталып жатқандығын білдіретін жарық, ішіне енгізілген батареясының зарядталған деңгейі жөнінде ақпаратты бермейді.

Құрылғыны қолдану

- 1 Құралды қосу үшін, қосу/өшіру ысырмасын жоғары қарай сырғытыңыз (Сурет 8).
- 2 Құралды өшіру үшін қосу/өшіру сырғымасын артқа қарай итеріңіз (Сурет 9).

Қосалқы құралдар

Құралға қосымша бөлшек ретінде мыналар беріледі:

- Сезімтал беттерді тазалауға арналған қылшақты аспап;
- Бұрыштар мен қуыстарды тазалауға арналған жарықшақты аспап;
- Дымқылды жинап алатын таяқшадағы резеңке (тек FC6142 түрінде ғана).

- 1 Қолданғыңыз келіп тұрған қосымша бөлшекті зарядтау бөлігінен алыңыз.

- 2 Қосымша бөлшекті құралдың саптамасына орнатыңыз (Сурет 10).

Сұйықтықты сорып алады (тек FC6142 түрі ғана)

- 1 Қосымша бөлшекті құралдың саптамасына орнатыңыз.
- 2 Құралды саптамасы төмен қарап тұрған ұстанымда, 30° бұрышта ұстаңыз.

Шаң жинағыш орында сұйықтық бар болса, құралды саптамасын жоғары қаратып ұстауға болмайды.

Шаң жинағыш орында сұйықтық бар болса, құралды жанына еңкейтуге немесе сілкілеуге болмайды.

- 3 Дымқылды жинап алатын таяқшадағы резеңкемен тазалау үшін, оны бетке қойыңыз.

Дымқылды жинап алатын таяқшадағы резеңке бетке толық тиіп тұрғандығын тексеріңіз.

4 Сұйықтықты сорып алыңыз.

Шаң жинайтын орындағы сұйықтық деңгейі maximum деңгей көрсеткішіне жеткен кезде, сұйықтықты соруды тоқтатыңыз.

5 Құралды сұйықтықты сору үшін қолданған сайын, оның шаң жинағыш орнын босатып тұрыңыз.

Тазалау

Зарядтаушыны тазалар алдында адапторды қабырғадағы розеткадан суырып алыңыз.

1 Құралды сұйықтықтарды сорып алуға қолданған болсаңыз (тек FC6142 түрі), міндетті түрде шаң жинау орнын босатып, кептіріп алыңыз.

2 Аспапты және оның бөлшектерін ылғалды шүберекпен тазалаңыз.

Шаң жинау орнын босату және тазалау (FC6144/FC6140)

Шаң жинау орнын әрдайым босатып, тазалап отырыңыз.

Жылдам тазалау

Шаң жинайтын орынды жылдам босату үшін:

1 Саптама босататын түймені басып (1), алынатын саптаманы құралдан суырып алыңыз (2) (Сурет 11).

2 Шаң жинайтын орынның ішіндегі қоқысты қоқыс салатын шелек ішіне сілкіп түсіріңіз (Сурет 12).

Тыянақты етіп тазалау

1 Құралды қоқыс шелек үстінен ұстап тұрып, шаң жинайтын орынды ашатын түймені басып (1), шаң жинайтын орынды алыңыз (2) (Сурет 13).

- 2** Фильтір бөлігін шаң жинайтын орыннан алыңыз (Сурет 14).
- 3** Бос қолыңызбен шаң жинайтын орынды сілкіп, босатыңыз (Сурет 15).
- 4** Егер қажет болса, шаң жинау орнын дымқыл шүберекпен тазалаңыз.
- 5** Егер қажет болса, фильтр бөлігін тазалаңыз. «Фильтр бөлігін тазалау (FC6144/FC6140)» тармағын қараңыз.
- 6** Шаң жинағыш орынды құралға қайтадан орнату үшін, шаң жинағыш орынның тесікшелерін құралдың томпиып тұрған бөлігіне келтіріңіз. Алдымен шаң жинағыш орынның астыңғы жиегін құралға қойып, ал содан соң шаң жинағыш орынның төбесінен ол сырт етіп орнына түскенше итеру арқылы қайтадан орнатыңыз («сырт» ете түседі) (Сурет 16).

Фильтр бөлігін тазалау (FC6144/FC6140)

Фильтр бөлігін әрдайым тазалап тұру қажет.

- 1** Сыртқы фильтрді сағат бағытына қарсы бұраңыз (1) және оны фильтр ұстағыштан алыңыз (2) (Сурет 17).

Ішкі фильтрді фильтр ұстағышта қалдырыңыз.

- 2** Егер ішкі және сыртқы фильтрлер кір болса, онда оларды қылшақпен немесе әдеттегі шаң сорғышпен тазаласаңыз болады.

Ескертпе: Қажет болса, ішкі және сыртқы сүзгілерді салқын немесе жылы суда жууға болады. Сүзу бөлігін қайта қолданбас бұрын, ішкі және сыртқы сүзгілерді жақсылап кептіріп алыңыз.

- 3** Сыртқы фильтрді қайтадан фильтр ұстағышқа салыңыз (1) енді оны сағат бағытында бұраңыз (2). (Сурет 18)

- 4** Фильтір ұстағышын қайтадан шаң жинайтын орынға қойыңыз (Сурет 19).

Ескертпе: Фильтр бөлігін дұрыс қойғаныңызды тексеріңіз.

Шаң жинау орнын және фильтр бөлігін босату және тазалау (FC6142)

Шаң жинайтын жер мен фильтрдерді әрдайым тазалап тұрғаныңыз жөн.

- 1** Құралды қоқыс шелек үстінен ұстап тұрып, шаң жинайтын орынды ашатын түймені басып (1), шаң жинайтын орынды алыңыз (2) (Сурет 13).
- 2** Фильтр бөлігін шаң жинайтын орыннан алыңыз (Сурет 14).
- 3** Бос қолыңызбен шаң жинайтын орынды сілкіп, босатыңыз (Сурет 15).

Ескертпе: Егер шаң жинау орнында сұйықтық бар болса, онда шаң жинау орнын босатып, кептіріп сүртіңіз.

- 4** Егер қажет болса, шаң жинау орнын дымқыл шүберекпен тазалаңыз.
- 5** Ішкі фильтрді сағат бағытына қарсы бұрап (1), оны сыртқы фильтрден алыңыз (2). (Сурет 20)
Ішкі фильтрді фильтр ұстағышта қалдырыңыз.
- 6** Егер ішкі және сыртқы фильтрлер кір болса, онда оларды қылшақпен немесе әдеттегі шаң сорғышпен тазаласаңыз болады.

Ескертпе: Егер қажет болса, сіз ішкі және сыртқы фильтрді салқын немесе жылымыш суда тазаласаңыз болады. Фильтр бөлігін қайта қолданар алдында ішкі және сыртқы фильтрді дұрыстап тұрып кептіріп алыңыз.

- 7** Ішкі фильтрді қайтадан сыртқы фильтрге салып (1), оны бекіту үшін, сағат бағытына бұраңыз (2) (Сурет 21).
- 8** Фильтр ұстағышын қайтадан шаң жинайтын орынға қойыңыз (Сурет 19).

Ескертпе: Фильтр бөлігін дұрыс қойғаныңызды тексеріңіз.

- 9 Шаң жинағыш орынды құралға қайтадан орнату үшін, шаң жинағыш орынның тесікшелерін құралдың томпиып тұрған бөлігіне келтіріңіз. Алдымен шаң жинағыш орынның астыңғы жиегін құралға қойып, ал содан соң шаң жинағыш орынның төбесінен ол сырт етіп орнына түскенше итеру арқылы қайтадан орнатыңыз («сырт» ете түседі) (Сурет 16).

Сақтау

- 1 Сіз шаң сорғышты және қосымша бөлшектерді зарядтаушыда сақтасаңыз болады (Сурет 22).

Алмастыру

Ішкі фильтрді ұзақ уақыт қолданғаннан соң немесе оны дұрыстап тазалау мүмкін болмағанда, алмастырыңыз деп кеңес береміз.

Ішкі фильтрді алмастыру (FC6144/FC6140)

- 1 Фильтр бөлігін шаң жинайтын орыннан алыңыз (Сурет 14).
- 2 Сыртқы фильтрді сағат бағытына қарсы бұраңыз (1) және оны фильтр ұстағыштан алыңыз (2) (Сурет 17).
- 3 Ішкі фильтрді абайлап сағат бағытына қарсы бұрап (1), оны фильтр ұстағыштан алыңыз (2) (Сурет 23).
- 4 Жаңа ішкі фильтрді қайтадан фильтр ұстағышқа салыңыз (1) енді оны сағат бағытында бұрап, орнатыңыз (2) (Сурет 24).
- 5 Ішкі фильтрдің ұшын ішіне қарай итеріңіз (Сурет 25).
- 6 Сыртқы фильтрді қайтадан фильтр ұстағышқа салыңыз (1) енді оны сағат бағытында бұраңыз (2). (Сурет 18)
- 7 Фильтр ұстағышын қайтадан шаң жинайтын орынға қойыңыз (Сурет 19).

Ескертпе: Фильтр бөлігін дұрыс қойғаныңызды тексеріңіз.

Ішкі фильтрді алмастыру (FC6142)

- 1 Фильтр бөлігін шаң жинайтын орыннан алыңыз (Сурет 14).

- 2** Ішкі фильтрді сағат бағытына қарсы бұрап (1), оны сыртқы фильтрден алыңыз (2). (Сурет 20)
- 3** Ішкі фильтрді абайлап сағат бағытына қарсы бұрап (1), оны фильтр ұстағыштан алыңыз (2) (Сурет 23).
- 4** Жаңа ішкі фильтрді қайтадан фильтр ұстағышқа салыңыз (1) енді оны сағат бағытында бұрап, орнатыңыз (2) (Сурет 24).
- 5** Ішкі фильтрдің ұшын ішіне қарай итеріңіз (Сурет 25).
- 6** Ішкі фильтрді қайтадан сыртқы фильтрге салып (1), оны бекіту үшін, сағат бағытына бұраңыз (2). (Сурет 21)
- 7** Фильтр ұстағышын қайтадан шаң жинайтын орынға қойыңыз (Сурет 19).

Ескертпе: Фильтр бөлігін дұрыс қойғаныңызды тексеріңіз.

Қосалқы құралдар

Ішкі фильтрлер түрінің нөмірі FC8035 бойынша қамтамасыз етіледі.
Ішкі фильтрлер түрінің нөмірі FC8036 бойынша қамтамасыз етіледі.

Қоршаған орта

- Жұмыс мерзімі аяқталғанда, құралды күнделікті үй қоқысымен бірге тастауға болмайды. Оның орнына бұл құралды арнайы жинап алатын жерге қайта өңдеу мақсатына өткізіңіз. Осылайша, қоршаған ортаны қорғауға септігіңізді тигізесіз (Сурет 26).
- Ішіне орнатылған қайта зарядталатын батареялар ішінде қоршаған айналаға зиян тигізетін заттар бар. Құралды тастар алдында батареяларды алыңыз. Батареяларды үй ішіндегі қоқыстармен қосып тастамаңыз, оларды ресми жинайтын жерге өткізіңіз. Сіз, сонымен қатар, құралды Philips қызмет орталығына апарып өткізсеңіз де болады. Қызметкерлер сіз үшін батареяларды алып, оларды қоршаған айналаға зиян келтірмейтін жода тастайды. (Сурет 27)

Қуатты үнемдеу

Егер сіз аспапты ұзақ уақыт пайдаланбауды жоспарласаңыз, адаптерді розеткадан шығарыңыз.

Қайта зарядталатын батареяларды тастау

NiMH батареялары жоғары температураға немесе отқа тисе, жарылуы мүмкін.

Батареларды тек олар толығымен таусылғанда ғана алыңыз.

Батареларды мына жолмен алып тастаңыз.

- 1** Құралды тоқтағанша жұмыс жасатыңыз, бұрандамаларды бұрап шығарыңыз. Шаң сорғышты ашыңыз (Сурет 28).
- 2** Байланыс сымдарын бір бірлеп кесіп, батареяны алып тастаңыз (Сурет 29).

Кепілдік және қызмет көрсету

Қызмет көрсету немесе ақпарат қажет болса, не болмаса қиын мәселе болса, Philips компаниясының www.philips.com веб торабын қараңыз немесе елдегі Philips тұтынушыларды қолдау орталығына хабарласыңыз (телефон нөмірін дүниежүзілік кепілдік кітапшасынан табуға болады). Елде тұтынушыларды қолдау орталығы болмаған жағдайда, жергілікті Philips дилеріне хабарласыңыз.

Įvadas

Sveikiname įsigijus pirkinį ir sveiki atvykę į „Philips“! Norėdami naudotis visu „Philips“ palaikymu, savo gaminį registruokite adresu www.philips.com/welcome.

Bendras aprašymas (Pav. 1)

- A** Nuimamas antgalis (tik FC6140 / FC6144)
- B** Antgalio atlaisvinimo mygtukas (tik FC6140 / FC6144)
- C** Dulkių kamera
- D** Dulkių kameros atlaisvinimo mygtukas
- E** Įkrovos lemputė (LED)
- F** Įjungimo / išjungimo slankiklis
- G** Oro išleidimo angos
- H** Adapteris
- I** Šepetėlis
- J** Siauras antgalis
- K** Kroviklis
- L** Valytuvas su gumos sluoksniu (tik FC6142)
- M** Filtras (FC6142)
 - 1** Išorinis filtras
 - 2** Vidinis filtras su filtro laikikliu
- N** Filtras (FC6144 / FC6140)
 - 1** Išorinis filtras
 - 2** Vidinis filtras su filtro laikikliu

Svarbu

Prieš naudodami prietaisą, atidžiai perskaitykite šį vadovą ir laikykite jį, kad galėtumėte pasinaudoti šia informacija vėliau.

Pavojus!

- Niekada nesiurbkite lengvai užsidegančių medžiagų ar išdinančių skysčių, taip pat nesiurbkite pelenų, kol jie nėra visiškai atvėsę.
- Niekada dulkių siurblio ar įkroviklio nemerkite į vandenį.

Perspėjimas

- Prieš įjungdami prietaisą patikrinkite, ar ant prietaiso nurodyta įtampa atitinka vietinio tinklo įtampą.
- Jei kištukas, maitinimo laidas ar kitos dalys yra pažeistos, prietaiso nenaudokite.
- Šio prietaiso adapteris ir įkroviklis yra nekeičiami. Jei adapteris arba įkroviklis pažeidžiami, prietaisą reikia išmesti.
- Šis prietaisas neskirtas naudoti asmenims (įskaitant vaikus) su ribotomis fizinėmis, sensorinėmis ar psichinėmis galimybėmis arba asmenims, neturintiems pakankamai patirties ir žinių, nebent juos prižiūri arba naudotis prietaisu apmoko už jų saugą atsakingas asmuo.
- Prižiūrėkite vaikus, kad jie nežaistų su prietaisu.

Įspėjimas

- Prieš valydami įkroviklį, iš elektros lizdo ištraukite adapterį.
- Dulkių siurblių įkraukite tik su rinkinyje esančiais adapteriu ir įkrovikliu. Įkrovimo metu adapteris įšyla. Tai yra normalu.
- Nelaikykite prietaiso su į viršų nukreipta dulkių kamera ir neverskite jo į vieną pusę siurbdami skysčius.
- Po naudojimo siurblių visada išjunkite.
- Įkroviklio kontaktinių plokštelių įtampa yra žema (maks. 12 voltų) ir dėl to nepavojinga.
- Siurbimo metu niekada neužkimškite oro išleidimo angų.
- Kai prietaisą kraunate pakartotinai, jį išjunkite.
- Dulkių siurblių visada naudokite tik su įstatytu filtru.
- Panaudoję prietaisą siurbdami skysčius, prieš palikdami jį įkroviklyje, išvalykite ir išdžiovinkite dulkių kamerą.
- Kad išvengtumėte elektros smūgio, būkite atsargūs, kai sienoje gręžiate skylę įkrovikliui pritvirtinti, ypač jei gręžiate netoli elektros lizdo.
- Triukšmo lygis FC6144: Lc = 78 dB.
- Triukšmo lygis FC6142 / FC6140 = 75 dB

Elektromagnetiniai laukai (EML)

Šis „Philips“ prietaisas atitinka visus elektromagnetinių laukų (EML) standartus. Tinkamai eksploatuojant prietaisą pagal šiame vartotojo vadove pateiktus nurodymus, remiantis dabartine moksline informacija, jį yra saugu naudoti.

Paruošimas naudoti

Įkroviklio diegimas

- 1 Įkroviklį pritvirtinkite prie sienos taip, kaip pavaizduota paveikslėlyje. (Pav. 2)

Jei įkroviklį tvirtinate prie sienos, tarpas tarp varžtų skylių turi būti 12 cm.

- 2 Įkroviklį taip pat galite padėti ant horizontalaus paviršiaus (pvz., stalo ar suolo) (Pav. 3).

- 3 Atliekamą maitinimo laidą apvyniokite apie įkroviklio gale esančią ritę ir prakiškite laidą pro angą (Pav. 4).

Prietaiso įkrovimas

Prieš pirmąjį naudojimą prietaisą kraukite bent 16 valandų.

- 1 Patikrinkite, ar prietaisas išjungtas.

- 2 Adapterį įjunkite į elektros tinklą.

- 3 Dulkių siurblių uždėkite ant įkroviklio (Pav. 5).

- Įsitinkinkite, kad dulkių siurblio gale esančią atidarymo angą dedate ant įkroviklio kablo (Pav. 6).

- ▶ Užsidega įkrovos lemputė, rodanti, kad prietaisas įkraunamas (Pav. 7).

Pastaba: Įkrovos lemputė šviečia tol, kol prietaisas yra į elektros lizdą įjungtame įkroviklyje.

Pastaba: Įkrovos lemputė neteikia jokios informacijos apie dulkių siurblio baterijos įkrovimo lygį.

Prietaiso naudojimas

- 1 Norėdami prietaisą įjungti, įjungimo / išjungimo slankiklį pastumkite į priekį (Pav. 8).

- 2 Norėdami prietaisą išjungti, įjungimo / išjungimo slankiklį pastumkite atgal (Pav. 9).

Priedai

Su šiuo prietaisu tiekiami tokie priedai:

- šepetys, skirtas švelniems paviršiams valyti;
- siauras siurbimo antgalis, skirtas kampams arba siauriems plyšiams valyti;
- valytuvas su gumos sluoksniu, skirtas skysčiams siurbti (tik FC6142).

1 Iš įkroviklio išimkite priedą, kurį norite naudoti.

2 Priedą pritvirtinkite prie prietaiso antgalio (Pav. 10).

Skysčių siurbimas (tik FC6142)

1 Valytuvą su gumos sluoksniu prijunkite prie prietaiso antgalio.

2 Prietaisą laikykite taip, kad antgalis būtų nukreiptas žemyn 30 laipsnių kampu.

Kai dulkių kameroje yra skysčio, niekada nelaikykite aparato taip, kad antgalis būtų nukreiptas į viršų.

Kai dulkių kameroje yra skysčio, nepakreipkite prietaiso ant šono ir nekratykite.

3 Valytuvą su gumos sluoksniu padėkite ant valomo paviršiaus. Įsitinkite, kad valytuvas su gumos sluoksniu liečiasi su paviršiumi.

4 Skysčių siurbimas.

Nebesiurbkite skysčių, kai skysčio lygis dulkių kameroje pasiekia didžiausią kiekį rodančią žymą.

5 Prietaiso dulkių kamerą išvalykite ir išdžiovinkite po kiekvieno skysčių siurbimo.

Valymas

Prieš valydami įkroviklį, iš elektros lizdo visada ištraukite adapterį.

1 Baigę prietaisu siurbti skysčius (tik FC6142), visada išvalykite ir išdžiovinkite dulkių kamerą.

2 Prietaisą ir įkroviklį valykite drėgna šluoste.

Dulkių kameros tuštinimas ir valymas (FC6144 / FC6140)

Reguliariai ištuštinkite ir valykite dulkių kamerą.

Greitasis valymas

Norėdami greitai išvalyti dulkių kamerą:

- 1** Paspauskite antgalio atlaisvinimo mygtuką (1) ir nuo prietaiso nuimkite nuimamą antgalį (2) (Pav. 11).
- 2** Į šiukšlių dėžę supilkite dulkių kameros turinį (Pav. 12).

Kruopštus valymas

- 1** Laikydami prietaisą virš šiukšlių dėžės, paspauskite dulkių kameros atlaisvinimo mygtuką (1) ir ištraukite dulkių kamerą (2) (Pav. 13).
- 2** Iš dulkių kameros išimkite filtrą (Pav. 14).
- 3** Dulkių kamerą ištuštinkite ją purtydami ranka (Pav. 15).
- 4** Jei būtina, išvalykite dulkių kamerą drėgna šluoste.
- 5** Jei būtina, išvalykite filtrą. Žr. skyrelį „Filtro valymas“ (FC6144 / FC6140)‘.
- 6** Norėdami vėl įdėti dulkių kamerą, sulyginkite dulkių kameros angą su atsikišusia prietaiso dalimi. Pirmiausia prijunkite dulkių kameros apačią (1), tada stumkite dulkių kameros viršų į prietaisą (2), kol ji įsitvirtins savo vietoje (pasigirs spragtelėjimas) (Pav. 16).

Filtro valymas (FC6144 / FC6140)

Filtrą valykite reguliariai.

- 1** Pasukite išorinį filtrą prieš laikrodžio rodyklę (1) ir jį išimkite iš filtro laikiklio (2) (Pav. 17).

Vidinį filtrą palikite prijungtą prie filtro laikiklio.

- 2** Vidinį ir išorinį filtrus valykite šepetiu arba, jei jie labai nešvarūs, normaliu dulkių siurbliu.

Pastaba: Jei būtina, vidinį ir išorinį filtrus galite plauti šaltame ar drungname vandenyje. Prieš dar kartą naudodami filtrą, kruopščiai išdžiovinkite vidinį ir išorinį filtrus.

3 Išorinį filtrą uždėkite atgal ant filtro laikiklio (1) ir pritvirtinkite sukdami pagal laikrodžio rodyklę (2). (Pav. 18)

4 Filtrą vėl įdėkite į dulkių kamerą (Pav. 19).

Pastaba: Įsitinkinkite, kad filtrą dedate teisingai.

Dulkių kameros ir filtro tuštinimas ir valymas (FC6142)

Reguliariai ištuštinkite ir valykite dulkių kamerą bei filtrą.

1 Laikydami prietaisą virš šiukšlių dėžės, paspauskite dulkių kameros atlaisvinimo mygtuką (1) ir ištraukite dulkių kamerą (2) (Pav. 13).

2 Iš dulkių kameros išimkite filtrą (Pav. 14).

3 Dulkių kamerą ištuštinkite ją purtydami ranka (Pav. 15).

Pastaba: Jei dulkių kameroje yra skysčio, išpilkite jį iš jos ir sausai iššluostykite.

4 Jei būtina, išvalykite dulkių kamerą drėgna šluoste.

5 Pasukite vidinį filtrą prieš laikrodžio rodyklę (1) ir nuimkite jį nuo išorinio išorinio filtro (2). (Pav. 20)

Vidinį filtrą palikite prijungtą prie filtro laikiklio.

6 Vidinį ir išorinį filtrus valykite šepečiu arba, jei jie labai nešvarūs, normaliu dulkių siurbliu.

Pastaba: Jei būtina, vidinį ir išorinį filtrus galite plauti šaltame ar drungname vandenyje. Prieš dar kartą naudodami filtrą, kruopščiai išdžiovinkite vidinį ir išorinį filtrus.

7 Vidinį filtrą įdėkite atgal į išorinį filtrą (1) ir sukite pagal laikrodžio rodyklę, kad užsifikuotų (2) (Pav. 21).

8 Filtrą vėl įdėkite į dulkių kamerą (Pav. 19).

Pastaba: Įsitinkinkite, kad filtrą dedate teisingai.

- 9 Norėdami vėl įdėti dulkių kamerą, sulyginkite dulkių kameros angą su atsikišusia prietaiso dalimi. Pirmiausia prijunkite dulkių kameros apačią (1), tada stumkite dulkių kameros viršų į prietaisą (2), kol ji įsitvirtins savo vietoje (pasigirs spragtelėjimas) (Pav. 16).

Laikymas

- 1 Dulkių siurbį ir jo priedus galite laikyti ant įkroviklio (Pav. 22).

Pakeitimas

Patariame pakeisti vidinį filtrą po ilgo naudojimo laiko, arba jei nebegalite jo švariai išvalyti.

Vidinio filtro pakeitimas (FC6144 / FC6140)

- 1 Iš dulkių kameros išimkite filtrą (Pav. 14).
- 2 Pasukite išorinį filtrą prieš laikrodžio rodyklę (1) ir nuimkite jį nuo filtro laikiklio (2) (Pav. 17).
- 3 Švelniai pasukite vidinį filtrą prieš laikrodžio rodyklę (1) ir nuimkite jį nuo filtro laikiklio (2) (Pav. 23).
- 4 Naują vidinį filtrą uždėkite ant filtro laikiklio (1) ir pritvirtinkite sukdami pagal laikrodžio rodyklę (2) (Pav. 24).
- 5 Vidinio filtro antgalį įspauskite į vidų (Pav. 25).
- 6 Uždėkite išorinį filtrą ant filtro laikiklio (1) ir pritvirtinkite sukdami pagal laikrodžio rodyklę (2). (Pav. 18)
- 7 Filtrą vėl įdėkite į dulkių kamerą (Pav. 19).

Pastaba: Įsitinkinkite, kad filtrą dedate teisingai.

Vidinio filtro pakeitimas (FC6142)

- 1 Iš dulkių kameros išimkite filtrą (Pav. 14).
- 2 Pasukite vidinį filtrą prieš laikrodžio rodyklę (1) ir nuimkite jį nuo išorinio išorinio filtro (2). (Pav. 20)

- 3** Švelniai pasukite vidinį filtrą prieš laikrodžio rodyklę (1) ir nuimkite jį nuo filtro laikiklio (2) (Pav. 23).
- 4** Naują vidinį filtrą uždėkite ant filtro laikiklio (1) ir pritvirtinkite sukdami pagal laikrodžio rodyklę (2) (Pav. 24).
- 5** Vidinio filtro antgalį įspauskite į vidų (Pav. 25).
- 6** Įdėkite vidinį filtrą į išorinį filtrą (1) ir sukite pagal laikrodžio rodyklę kol užsifikuos (2). (Pav. 21)
- 7** Filtrą vėl įdėkite į dulkių kamerą (Pav. 19).

Pastaba: Įsitinkite, kad filtrą dedate teisingai.

Priedai

FC6144 / FC6140: Naujų vidinių filtrų tipo numeris yra FC8035. Kreipkitės į savo „Philips“ platintoją.

FC6142: Naujų vidinių filtrų tipo numeris FC8036. Kreipkitės į „Philips“ pardavėją.

Aplinka

- Susidėvėjusio prietaiso nemeskite su įprastomis buitinėmis šiukšlėmis, o nuneškite jį į oficialų surinkimo punktą perdirbti. Taip prisidėsite prie aplinkosaugos (Pav. 26).
- Integruotose pakartotinai įkraunamose baterijose yra medžiagų, kurios gali teršti aplinką. Prieš išmesdami prietaisą, išimkite baterijas. Baterijų neišmeskite su įprastomis buitinėmis šiukšlėmis, bet atiduokite jas į oficialų surinkimo punktą. Prietaisą taip pat galite nunešti į „Philips“ aptarnavimo centrą. Šio centro darbuotojai už jus išims baterijas ir jas išmes neteršdami aplinkos (Pav. 27).

Energijos taupymas

Jei neketinate prietaiso naudoti ilgesnį laiką, kad būtų taupoma elektros energija, ištraukite adapterį iš sieninio el. lizdo.

Pakartotinai įkraunamų baterijų išmetimas

NiMh baterijos gali sprogti veikiamos aukštų temperatūrų ar ugnies.

Maitinimo elementus išimkite tik tada, kai jie yra visiškai išsikrovę.

Pakartotinai įkraunamas baterijas išimkite taip.

1 Leiskite dulkių siurbliui veikti tol, kol jis sustos, tada atsukite varžtus ir jį atidarykite (Pav. 28).

2 Vieną po kito nupjaukite laidus ir išimkite baterijas (Pav. 29).

Garantija ir techninis aptarnavimas

Jei jums reikalinga techninė priežiūra ar informacija arba jei kilo problemų, apsilankykite „Philips“ tinklalapyje www.philips.com arba susisieki su savo šalies „Philips“ klientų aptarnavimo centru (jo telefono numerį rasite visame pasaulyje galiojančios garantijos lankstinuke). Jei „Philips“ klientų aptarnavimo centro jūsų šalyje nėra, kreipkitės į vietinį „Philips“ platintoją.

Ievads

Apšveicam ar pirkumu un laipni lūdzam Philips! Lai pilnībā gūtu labumu no Philips piedāvātā atbalsta, reģistrējiet savu izstrādājumu www.philips.com/welcome.

Vispārējs apraksts (Zīm. 1)

- A** Noņemama sprausla (tikai FC6140/FC6144 modelim)
- B** Sprauslas atlaides poga (tikai FC6140/FC6144 modelim)
- C** Putekļu nodalījums
- D** Putekļu nodalījuma atvēršanas poga
- E** Lādēšanas gaismiņa (LED)
- F** Ieslēgšanas/izslēgšanas slīdslēdzis
- G** Izplūstošā gaisa atveres
- H** Adapteris
- I** Suka
- J** Šaurās vietās ievietojams uzgalis
- K** Lādētājs
- L** Gumijas suka (tikai FC6142 modelim)
- M** Filtrs (tikai FC6142 modelim)
 - 1** Ārējais filtrs
 - 2** Iekšējais filtrs ar filtra turētāju
- N** Filtrs (tikai FC6144/FC6140 modeļiem)
 - 1** Ārējais filtrs
 - 2** Iekšējais filtrs ar filtra turētāju

Svarīgi

Pirms ierīces lietošanas uzmanīgi izlasiet šo lietošanas pamācību un saglabājiet to, lai vajadzības gadījumā varētu ieskatīties tajā arī turpmāk.

Briesmas

- Nekad nesūciet uzliesmojošas vielas vai kodīgus šķidrums, kā arī karstus pelnus.
- Nekad neiegremdējiet putekļsūcēju vai lādētāju ūdenī.

Brīdinājums

- Pirms ierīces pievienošanas elektrotīklam pārbaudiet, vai uz tās norādītais spriegums atbilst elektrotīkla spriegumam jūsu mājā.
- Nelietojiet ierīci, ja bojāta tās kontaktdakša, elektrības vads vai citas sastāvdaļas.
- Ierīces adapteri un lādētāju nav iespējams nomainīt. Ja adapteris vai lādētājs ir bojāts, ierīci vairs nedrīkst lietot.
- Šo ierīci nevar izmantot personas (tai skaitā bērni) ar fiziskiem, maņu vai garīgiem traucējumiem vai ar nepietiekamu pieredzi un zināšanām, kamēr par viņu drošību atbildīgā persona nav īpaši viņus apmācījusi izmantot šo ierīci.
- Jānodrošina, lai ar ierīci nevarētu rotaļāties mazi bērni.

Ievērbai

- Pirms lādētāja tīrīšanas vienmēr izvelciet adapteri no sienas kontaktligzdas.
- Uzlādējiet putekļu sūcēju tikai ar komplektā esošo adapteri un lādētāju. Uzlādes laikā adapteris ir silts, ja tam pieskaras. Tas ir normāli.
- Neturiet ierīci ar putekļu nodalījumu uz augšu un, sūcot šķidrumus, nelieciet ierīci uz vienu pusi.
- Pēc lietošanas vienmēr izslēdziet putekļsūcēju.
- Spriegums lādētāja savienojuma vietās ir zems (ne vairāk kā 12 volti) un tāpēc nav bīstams.
- Putekļsūcēja lietošanas laikā nekādā gadījumā neaizklājiet izplūstošā gaisa atveres.
- Izslēdziet ierīci, kad uzlādējat to.
- Vienmēr lietojiet putekļsūcēju ar savietotu filtru.
- Ja ar ierīci tiek sūkta šķidrumi, pirms ierīces ievietošanas lādētājā, iztukšojiet un izžāvējiet putekļu nodalījumu.
- Lai izvairītos no elektriskās strāvas trieciena, esiet uzmanīgs, lai pievienotu pie sienas lādētāju, neurbiet sienā caurumus, kas ir īpaši tuvu sienas kontaktligzdai.
- Trokšņa līmenis modelim FC6144: $L_c = 78$ dB
- Trokšņa līmenis modeļiem FC6142/FC6140 = 75 dB

Elektromagnētiskie Lauki (EMF)

Šī Philips ierīce atbilst visiem standartiem saistībā ar elektromagnētiskiem laukiem (EMF). Ja rīkojaties atbilstoši un saskaņā ar instrukcijām šajā rokasgrāmatā, ierīce ir droši izmantojama saskaņā ar mūsdienās pieejamajiem zinātniskiem datiem.

Sagatavošana lietošanai

Lādētāja uzstādīšana

- 1** Pievienojiet lādētāju sienai atbilstoši zīmējumā redzamajam. (Zīm. 2) Ja pievienojat lādētāju sienai, atstatumam starp skrūvju caurumiem ir jābūt 12cm.
- 2** Lādētāju var novietot arī uz horizontālas virsmas (piemēram, uz galda vai sola) (Zīm. 3).
- 3** Aptiniet atlikušo elektrības vadu ap tītavām lādētāja aizmugurē, un izvadiet vadu caur atveri (Zīm. 4).

Ierīces lādēšana

Pirms pirmās lietošanas ierīce jāuzlādē vismaz 16 stundas.

- 1** Raugieties, lai ierīce būtu izslēgta.
- 2** Iespraudiet adaptera kontaktdakšu elektrotīkla sienas kontaktligzdā.
- 3** Ievietojiet putekļsūcēju lādētājā (Zīm. 5).
 - Pārliedzinieties, ka ievietojat putekļsūcēja aizmugures atvērumsu uz lādētāja āķa (Zīm. 6).
 - Uzlādes lampiņa iedegas, norādot, ka ierīce tiek uzlādēta (Zīm. 7).

Piezīme. Uzlādes gaismiņa ir ieslēgta, kamēr ierīce ir ievietota lādētājā.

Piezīme. Lādēšanas gaismiņa nesniedz informāciju par putekļu sūcēja iebūvētās baterijas enerģijas līmeni.

Ierīces lietošana

- 1** Lai ieslēgtu ierīci, bīdīet ieslēgšanas/izslēgšanas slīdslēdzi uz augšu (Zīm. 8).

- 2** Lai izslēgtu ierīci, bīdīet leslēgšanas/izslēgšanas slīdslēdzi atpakaļ (Zīm. 9).

Aksesuāri

Ierīce komplektējas ar sekojošiem aksesuāriem:

- suka trauslu virsmu tīrīšanai;
- šaurais uzgalis, lai iztīrītu stūrus un šauras vietas;
- gumijas suka šķidrumu sūkšanai (tikai FC6142 modelim).

- 1** Paņemiet vēlamo piederumu no lādētāja.

- 2** Piestipriniet piederumu ierīces sprauslai (Zīm. 10).

Šķidruma sūkšana (tikai FC6142 modelim)

- 1** Piestipriniet piederumu ierīces uzgalim.

- 2** Turiet ierīci, kuras sprausla ir vērsta leju 30° leņķī.

Nekad neturiet ierīci, kuras sprausla ir vērsta leju, ja putekļu nodaļījumā ir šķidrums.

Nelieciet ierīci uz vienu pusi vai nekratiet ierīci, ja putekļu nodaļījumā ir šķidrums.

- 3** Novietojiet gumijas suku uz tīrāmās virsmas.

Pārliecinieties, ka gumijas suka paliek kontaktā ar virsmu.

- 4** Sūciet šķidrumu.

Pārtrauciet šķidrumu sūkšanu, kad šķidruma līmenis putekļu nodaļījumā ir sasniedzis maksimālo norādi.

- 5** Katreiz pēc ierīces izmantošanas šķidrumu sūkšanai, iztukšojiet un izslaukiet putekļu nodaļījumu.

Tīrīšana

Pirms lādētāja tīrīšanas vienmēr izvelciet adapteri no sienas kontaktligzdas.

- 1** Vienmēr iztukšojiet un izžāvējiet putekļu nodaļījumu, kad esat izmantojis ierīci šķidrumu sūkšanai (tikai FC6142 modelim).

- 2** Tīriet ierīci un lādētāju ar mitru drāniņu.

**Putekļu nodalījuma iztukšošana un tīrīšana (tikai FC6144/
FC6140 modeļiem)**

Raugieties, lai regulāri tiktu iztukšots un iztīrīts putekļu nodalījums.

Ātrā tīrīšana

Putekļu nodalījuma ātrā iztukšošana:

- 1** Nospiediet sprauslas atlaišanas pogu (1) un noņemiet noņemamo sprauslu no ierīces (2) (Zīm. 11).

- 2** Izberiet putekļu nodalījuma saturu atkritumu tvertnē (Zīm. 12).

Rūpīga tīrīšana

- 1** Paturiet ierīci virs atkritumu kastes, nospiediet putekļu nodalījuma atlaides pogu (1), un izņemiet putekļu nodalījumu (2) (Zīm. 13).

- 2** Izņemiet filtru bloku no putekļu nodalījuma (Zīm. 14).

- 3** Iztukšojiet putekļu nodalījumu, izkratot to ar brīvo roku (Zīm. 15).

- 4** Nepieciešamības gadījumā notīriet putekļu nodalījumu ar mitru drāniņu.

- 5** Nepieciešamības gadījumā tīriet filtru. Skatiet sadaļu 'Filtra tīrīšana (tikai FC6144/FC6140 modeļiem)'.

- 6** Lai atkal pievienotu putekļu nodalījumu, savienojot putekļu nodalījuma rievu ar ierīces izvirkājumu. Vispirms pievienojiet putekļu nodalījuma apakšdaļu (1), un pēc tam bīdīet putekļu nodalījuma augšpusi uz ierīces (2), līdz tas nostiprinās vietā (atskan klikšķis) (Zīm. 16).

Filtra tīrīšana (tikai FC6144/FC6140 modeļiem)

Pārliedzinieties, ka regulāri tīrāt filtru.

- 1** Pagrieziet ārējo filtru pretēji pulksteņrādītāja virzienam (1), un izņemiet to no filtra turētāja (2) (Zīm. 17).

Atstājiet iekšējo filtru pievienotu filtra turētājam.

- 2** Ja iekšējais un ārējais filtrs ir ļoti netīrs, varat tīrīt tos ar suku un parastu putekļsūcēju.

Piezīme. Ja nepieciešams, iekšējo un ārējo filtru var mazgāt aukstā vai remdenā ūdenī. Pirms izmantošanas rūpīgi izžāvējiet iekšējo un ārējo filtru.

- 3** Ievietojiet ārējo filtru atpakaļ uz filtra turētāja (1), un pagrieziet to pulksteņrādītāja virzienā, lai nostiprinātu (2). (Zīm. 18)

- 4** Ievietojiet filtru atpakaļ putekļu nodalījumā (Zīm. 19).

Piezīme. Pārliedzieties, ka esat pareizi ievietojis filtru.

Putekļu nodalījuma un filtra iztukšošana un tīrīšana (tikai FC6142 modelim)

Raugieties, lai regulāri tiktu iztukšots un tīrīts putekļu nodalījums un iztīrīts filtrs.

- 1** Paturiet ierīci virs atkritumu kastes, nospiediet putekļu nodalījuma atlaides pogu (1), un izņemiet putekļu nodalījumu (2) (Zīm. 13).

- 2** Izņemiet filtru bloku no putekļu nodalījuma (Zīm. 14).

- 3** Iztukšojiet putekļu nodalījumu, izkratot to ar brīvo roku (Zīm. 15).

Piezīme. Ja putekļu nodalījumā ir šķidrums, iztukšojiet un izslaukiet to.

- 4** Nepieciešamības gadījumā notīriet putekļu nodalījumu ar mitru drāniņu.

- 5** Pagrieziet iekšējo filtru pretēji pulksteņrādītāja virzienam (1), un izņemiet to no ārējā filtra (2). (Zīm. 20)

Atstājiet iekšējo filtru pievienotu filtra turētājam.

- 6** Tīriet iekšējo filtru un ārējo filtru ar suku vai parastu putekļu sūcēju, ja tas ir ļoti netīrs.

Piezīme. Ja nepieciešams, ārējo un iekšējo filtru var mazgāt aukstā vai remdenā ūdenī. Rūpīgi izžāvējiet iekšējo un ārējo filtru pirms atkal izmantot tos.

- 7** Ievietojiet iekšējo filtru atpakaļ ārējā filtrā (1), un pagrieziet to pulksteņrādītāja virzienā, lai nostiprinātu (2) (Zīm. 21).

- 8** Ievietojiet filtru atpakaļ putekļu nodalījumā (Zīm. 19).

Piezīme. Pārliecinieties, ka esat pareizi ievietojis filtru.

- 9** Lai atkal pievienotu putekļu nodalījumu, savienojot putekļu nodalījuma rievu ar ierīces izvirzījumu. Vispirms pievienojiet putekļu nodalījuma apakšdaļu (1), un pēc tam bīdīet putekļu nodalījuma augšpusi uz ierīces (2), līdz tas nostiprinās vietā (atskan klikšķis) (Zīm. 16).

Uzglabāšana

- 1** Varat glabāt putekļsūcēju un piederumus uz lādētāja (Zīm. 22).

Rezerves daļas

Iesakām jums mainīt iekšējo filtru pēc ilgāka izmantošanas perioda vai ja vairs nevarat atbilstoši to iztīrīt.

Iekšējā filtra maiņa (tikai FC6144/FC6140 modeļiem)

- 1** Izņemiet filtru bloku no putekļu nodalījuma (Zīm. 14).
- 2** Pagrieziet ārējo filtru pretēji pulksteņrādītāja virzienam (1), un izņemiet to no filtra turētāja (2) (Zīm. 17).
- 3** Lēnām pagrieziet iekšējo filtru pretēji pulksteņrādītāja virzienam (1), un izņemiet to no filtra turētāja (2) (Zīm. 23).
- 4** Ievietojiet jaunu iekšējo filtru uz filtra turētāja (1), un pagrieziet to pulksteņrādītāja virzienā, lai nostiprinātu (2) (Zīm. 24).
- 5** Iespiediet jaunā filtra virspusi uz iekšu (Zīm. 25).
- 6** Ievietojiet ārējo filtru atpakaļ uz filtra turētāja (1), un pagrieziet to pulksteņrādītāja virzienā, lai nostiprinātu (2). (Zīm. 18)
- 7** Ievietojiet filtru atpakaļ putekļu nodalījumā (Zīm. 19).

Piezīme. Pārliecinieties, ka esat pareizi ievietojis filtru.

Iekšējā filtra maiņa (tikai FC6142 modelim)

- 1** Izņemiet filtru bloku no putekļu nodalījuma (Zīm. 14).

- 2** Pagrieziet iekšējo filtru pretēji pulksteņrādītāja virzienam (1), un izņemiet to no ārējā filtra (2). (Zīm. 20)
- 3** Lēnām pagrieziet iekšējo filtru pretēji pulksteņrādītāja virzienam (1), un izņemiet to no filtra turētāja (2) (Zīm. 23).
- 4** Ievietojiet jaunu iekšējo filtru uz filtra turētāja (1), un pagrieziet to pulksteņrādītāja virzienā, lai nostiprinātu (2) (Zīm. 24).
- 5** Iespiediet jaunā filtra virspusi uz iekšu (Zīm. 25).
- 6** Ievietojiet iekšējo filtru atpakaļ ārējā filtrā (1), un pagrieziet to pulksteņrādītāja virzienā, lai nostiprinātu (2). (Zīm. 21)
- 7** Ievietojiet filtru atpakaļ putekļu nodalījumā (Zīm. 19).

Piezīme. Pārliecinieties, ka esat pareizi ievietojis filtru.

Aksesuāri

FC6144/FC6140: Jaunu iekšējo filtru modeļa numurs ir FC8035. Vērsieties pie Philips produkcijas izplatītāja.

FC6142: Jaunu iekšējo filtru modeļa numurs ir FC8036. Vērsieties pie Philips produkcijas izplatītāja.

Vides aizsardzība

- Pēc ierīces kalpošanas ilguma beigām neizmetiet to kopā ar sadzīves atkritumiem, bet nododiet to oficiālā savākšanas punktā pārstrādei. Šādi jūs palīdzēsiet saudzēt apkārtējo vidi (Zīm. 26).
- Iebūvētās atkārtoti uzlādējamās baterijas satur vielas, kas var piesāņot vidi. Baterijas izņemiet tikai tad, kad izmetat ierīci. Neizmetiet baterijas kopā ar sadzīves atkritumiem, bet nododiet tās oficiālā bateriju savākšanas vietā. Varat arī aiznest ierīci uz Philips servisa centru. Šī centra personāls izņems baterijas, un iznīcinās tās videi drošā veidā (Zīm. 27).

Enerģijas taupīšana

Ja ilgāku laiku ierīci nelietosiet, atvienojiet adapteri no sienas kontaktligzdas, lai taupītu enerģiju.

Atkārtoti uzlādējamu bateriju iznīcināšana

NiMH baterijas var uzsprāgt, ja tiek pakļautas augstai temperatūrai vai liesmām.

Izņemiet atkārtoti uzlādējamās baterijas tikai tad, kad tās ir pilnīgi tukšas.

Izņemiet atkārtoti uzlādējamās baterijas, kā redzams turpmāk.

- 1** Darbiniet putekļu sūcēju, līdz tas beidz darboties, atskrūvējiet un atveriet tā korpusu (Zīm. 28).
- 2** Pārgrieziet savienojuma vadus vienu pēc otra un izņemiet akumulatoru (Zīm. 29).

Garantija un apkalpošana

Ja ir nepieciešams serviss vai palīdzība, vai informācija, lūdzu, izmantojiet Philips tīmekļa vietni www.philips.com vai sazinieties ar Philips Patērētāju apkalpošanas centru savā valstī (tā tālruna numurs atrodams pasaules garantijas brošūrā). Ja jūsu valstī nav Patērētāju apkalpošanas centra, lūdziet palīdzību vietējam Philips preču tirgotājiem.

Wprowadzenie

Gratulujemy zakupu i witamy wśród użytkowników produktów Philips! Aby w pełni skorzystać z oferowanej przez firmę Philips pomocy, zarejestruj swój produkt na stronie www.philips.com/welcome.

Opis ogólny (rys. 1)

- A** Odłączana nasadka (tylko modele FC6140/FC6144)
- B** Przycisk zwalniający nasadkę (tylko modele FC6140/FC6144)
- C** Pojemnik na kurz
- D** Przycisk zwalniający pojemnik na kurz
- E** Wskaźnik ładowania (LED)
- F** Wyłącznik
- G** Otwory wylotowe powietrza
- H** Zasilacz
- I** Szczotka
- J** Szczelinówka
- K** Ładowarka
- L** Nasadka do zbierania płynów (tylko model FC6142)
- M** Filtr (model FC6142)
 - 1** Filtr zewnętrzny
 - 2** Filtr wewnętrzny z uchwytem
- N** Filtr (modele FC6144/FC6140)
 - 1** Filtr zewnętrzny
 - 2** Filtr wewnętrzny z uchwytem

Ważne

Przed pierwszym użyciem urządzenia zapoznaj się dokładnie z jego instrukcją obsługi i zachowaj ją na wypadek konieczności użycia w przyszłości.

Niebezpieczeństwo

- Nie używaj urządzenia do zasysania substancji palnych, płynów korozyjnych ani gorącego popiołu.
- Nigdy nie zanurzaj odkurzacza ani ładowarki w wodzie.

Ostrzeżenie

- Przed podłączeniem urządzenia upewnij się, że napięcie podane na urządzeniu jest zgodne z napięciem w sieci elektrycznej.
- Nie korzystaj z urządzenia, jeśli jego wtyczka, przewód sieciowy lub inne części są uszkodzone.
- Zasilacza oraz ładowarki urządzenia nie można wymienić. Uszkodzenie zasilacza lub ładowarki powoduje, że urządzenie nie nadaje się do użytku.
- Urządzenie nie jest przeznaczone do użytku przez osoby (w tym dzieci) o ograniczonych zdolnościach fizycznych, sensorycznych lub umysłowych, a także nieposiadające wiedzy lub doświadczenia w użytkowaniu tego typu urządzeń, chyba że będą one nadzorowane lub zostaną poinstruowane na temat korzystania z tego urządzenia przez opiekuna.
- Nie pozwalaj dzieciom bawić się urządzeniem.

Uwaga

- Przed przystąpieniem do czyszczenia ładowarki wyjmij zasilacz z gniazdka elektrycznego.
- Ładuj odkurzacz wyłącznie za pomocą dołączonego zasilacza i ładowarki. Podczas ładowania zasilacz się nagrzewa. Jest to zjawisko normalne.
- Nie trzymaj urządzenia pojemnikiem na kurz skierowanym do góry, a przy zbieraniu płynów nie przechylaj go na jedną stronę.
- Zawsze wyłączaj odkurzacz po użyciu.
- Napięcie na stykach elektrycznych ładowarki jest niskie (maks. 12 V), dlatego nie jest ono niebezpieczne dla użytkownika.
- Nigdy nie blokuj otworów wylotowych powietrza podczas odkurzania.
- Wyłączaj urządzenie przed ładowaniem.
- Zawsze używaj odkurzacza z założonym filtrem.
- Po zebraniu płynu opróżnij i wysusz pojemnik na kurz, a następnie umieść urządzenie w ładowarce.
- Zachowaj ostrożność podczas wiercenia dziur w ścianie w celu zamocowania ładowarki, w szczególności w pobliżu gniazdka elektrycznego, gdyż może to grozić porażeniem prądem.
- Poziom hałasu FC6144: $L_c = 78$ dB

- Poziom hałasu FC6142 / FC6140 = 75 dB

Pola elektromagnetyczne (EMF)

Niniejsze urządzenie firmy Philips spełnia wszystkie normy dotyczące pól elektromagnetycznych. Jeśli użytkownik odpowiednio się z nim obchodzi i używa go zgodnie z zaleceniami zawartymi w instrukcji obsługi, urządzenie jest bezpieczne w użytkowaniu, co potwierdzają wyniki aktualnych badań naukowych.

Przygotowanie do użycia

Instalacja ładowarki

- 1** Przymocuj ładowarkę do ściany w sposób przedstawiony na rysunku. (rys. 2)

W przypadku mocowania ładowarki do ściany odległość pomiędzy otworami na śruby powinna wynosić 12 cm.

- 2** Możesz również umieścić ładowarkę na poziomej powierzchni (np. na stole lub biurku) (rys. 3).

- 3** Nawłń zbędny odcinek przewodu sieciowego na uchwyt z tyłu ładowarki i przełóż przewód przez otwór (rys. 4).

Ładowanie

Przed pierwszym użyciem urządzenie należy ładować co najmniej przez 16 godzin.

- 1** Upewnij się, że urządzenie jest wyłączone.
- 2** Podłącz zasilacz sieciowy do gniazdka elektrycznego.

- 3** Umieść odkurzaczy w ładowarce (rys. 5).

- Otwór z tyłu odkurzacza musi zostać umieszczony na haczyku ładowarki (rys. 6).

- ▶ Zapali się wskaźnik ładowania informujący o ładowaniu urządzenia (rys. 7).

Uwaga: Wskaźnik ładowania świeci się, dopóki urządzenie jest umieszczone w ładowarce podłączonej do gniazdka elektrycznego.

Uwaga:Wskaźnik ładowania nie informuje o poziomie naładowania akumulatorów odkurzacza.

Zasady używania

- 1 Aby włączyć urządzenie, przesunąć wyłącznik do przodu (rys. 8).
- 2 Aby wyłączyć urządzenie, przesunąć wyłącznik do tyłu (rys. 9).

Akcesoria

Do urządzenia dołączone są następujące akcesoria:

- szczotka do czyszczenia delikatnych powierzchni,
- szczelinówka do odkurzania kątów i wąskich przestrzeni,
- nasadka do zbierania płynów (tylko model FC6142).

- 1 Wybierz jedno z akcesoriów przechowywanych w ładowarce.
- 2 Przymocuj wybrane akcesorium do końcówki urządzenia (rys. 10).

Zbieranie płynów (tylko model FC6142)

- 1 Przymocuj nasadkę do zbierania płynów do końcówki urządzenia.
- 2 Trzymaj urządzenie nasadką skierowaną w dół pod kątem 30°.

Nigdy nie trzymaj urządzenia nasadką skierowaną ku górze, kiedy w pojemniku na kurz znajduje się zebrany płyn.

Nie przechylaj urządzenia na jedną stronę ani nie potrząsaj nim, kiedy w pojemniku na kurz znajduje się zebrany płyn.

- 3 Umieść nasadkę do zbierania płynów na powierzchni, która ma zostać wyczyszczona.

Zwróć uwagę na to, aby nasadka do zbierania płynów stale przylegała do czyszczonej powierzchni.

- 4 Zbierz płyn.

Przerwij zbieranie płynu w momencie, gdy jego ilość w pojemniku na kurz osiągnie maksymalny poziom.

- 5 Po każdym zbieraniu płynów opróżnij i osusz pojemnik na kurz odkurzacza.

Czyszczenie

Przed przystąpieniem do czyszczenia ładowarki zawsze wyjmij zasilacz z gniazdka elektrycznego.

- 1 Po zebraniu płynu (tylko model FC6142) opróżnij i osusz pojemnik na kurz odkurzacza.
- 2 Urządzenie i ładowarkę czyść wilgotną szmatką.

Opróżnianie i czyszczenie pojemnika na kurz (modele FC6144/FC6140)

Należy pamiętać o regularnym opróżnianiu i czyszczeniu pojemnika na kurz.

Szybkie czyszczenie

Aby szybko opróżnić pojemnik na kurz:

- 1 Naciśnij przycisk zwalniający odłączaną nasadkę (1) i zdejmij ją z urządzenia (2) (rys. 11).
- 2 Wyrzuć zawartość pojemnika na kurz do kosza na śmieci (rys. 12).

Dokładne czyszczenie

- 1 Trzymając urządzenie nad koszem na śmieci, naciśnij przycisk zwalniający pojemnik na kurz (1) i zdejmij pojemnik (2) (rys. 13).
- 2 Wyjmij filtr z pojemnika na kurz (rys. 14).
- 3 Opróżnij pojemnik na kurz, wolną ręką wytrząsając jego zawartość (rys. 15).
- 4 W razie potrzeby wyczyść pojemnik na kurz wilgotną szmatką.
- 5 W razie potrzeby wyczyść filtr. Patrz część „Czyszczenie filtra (modele FC6144/FC6140)”.
- 6 Aby ponownie przymocować pojemnik na kurz, ustaw w jednej linii szczelinę na pojemniku na kurz i wystającą część urządzenia. Najpierw zamocuj spód pojemnika na kurz (1), a następnie dociśnij jego górną część do urządzenia (2), aż pojemnik zablokuje się na swoim miejscu (usłyszysz „kliknięcie”) (rys. 16).

Czyszczenie filtra (modele FC6144/FC6140)

Należy pamiętać o regularnym czyszczeniu filtra.

- 1** Obróć filtr zewnętrzny w lewo (1) i wyjmij go z uchwytu (2) (rys. 17).

Zostaw filtr wewnętrzny w uchwycie.

- 2** Jeśli filtr wewnętrzny oraz filtr zewnętrzny są bardzo zabrudzone, wyczyść je szczotką lub przy użyciu zwykłego odkurzacza.

Uwaga: Jeśli to konieczne, filtr wewnętrzny i filtr zewnętrzny możesz wypłukać w zimnej lub letniej wodzie. Przed kolejnym użyciem dokładnie osusz filtr wewnętrzny i zewnętrzny.

- 3** Umieść filtr zewnętrzny z powrotem w jego uchwycie (1) i przekręć go w prawo, aby go przymocować (2). (rys. 18)

- 4** Umieść filtr z powrotem w pojemniku na kurz (rys. 19).

Uwaga: Zwróć uwagę na prawidłowe włożenie filtra.

Opróżnianie i czyszczenie pojemnika na kurz oraz filtra (model FC6142)

Należy pamiętać o regularnym opróżnianiu i czyszczeniu pojemnika na kurz oraz filtra.

- 1** Trzymając urządzenie nad koszem na śmieci, naciśnij przycisk zwalniający pojemnik na kurz (1) i zdejmij pojemnik (2) (rys. 13).

- 2** Wyjmij filtr z pojemnika na kurz (rys. 14).

- 3** Opróżnij pojemnik na kurz, wolną ręką wytrząsając jego zawartość (rys. 15).

Uwaga: Jeśli w pojemniku na kurz znajduje się płyn, opróżnij pojemnik na kurz i wytrzyj go do sucha.

- 4** W razie potrzeby wyczyść pojemnik na kurz wilgotną szmatką.

- 5** Obróć filtr wewnętrzny w lewo (1) i wyjmij go z filtra zewnętrznego (2). (rys. 20)

Zostaw filtr wewnętrzny w uchwycie.

- 6** Jeśli filtr wewnętrzny oraz filtr zewnętrzny są bardzo zabrudzone, wyczyść je szczotką lub przy użyciu zwykłego odkurzacza.

Uwaga: Jeśli to konieczne, filtr wewnętrzny i filtr zewnętrzny możesz wypłukać w zimnej lub letniej wodzie. Przed kolejnym użyciem dokładnie osusz filtr wewnętrzny i zewnętrzny.

- 7** Nałóż filtr wewnętrzny z powrotem na filtr zewnętrzny (1) i przekręć go w prawo, aby go zablokować (2) (rys. 21).

- 8** Umieść filtr z powrotem w pojemniku na kurz (rys. 19).

Uwaga: Zwróć uwagę na prawidłowe włożenie filtra.

- 9** Aby ponownie przymocować pojemnik na kurz, ustaw w jednej linii szczelinę na pojemniku na kurz i wystającą część urządzenia. Najpierw zamocuj spód pojemnika na kurz (1), a następnie dociśnij jego górną część do urządzenia (2), aż pojemnik zablokuje się na swoim miejscu (usłyszysz „kliknięcie”) (rys. 16).

Przechowywanie

- 1** Odkurzacz i akcesoria można przechowywać na ładowarce (rys. 22).

Wymiana

Zaleca się wymianę filtra wewnętrznego po dłuższym okresie użytkowania lub jeśli nie można go już dobrze wyczyścić.

Wymiana filtra wewnętrznego (modele FC6144/FC6140)

- 1** Wyjmij filtr z pojemnika na kurz (rys. 14).
- 2** Obróć filtr zewnętrzny w lewo (1) i wyjmij go z uchwytu (2) (rys. 17).
- 3** Delikatnie obróć wewnętrzny filtr w lewo (1) i wyjmij go z uchwytu (2) (rys. 23).
- 4** Umieść nowy filtr wewnętrzny w uchwycie (1) i przekręć go w prawo, aby go przymocować (2) (rys. 24).

- 5 Wywiń woreczek filtra wewnętrznego (rys. 25).
- 6 Umieść filtr zewnętrzny w uchwycie (1) i przekręć go w prawo, aby go przymocować (2). (rys. 18)
- 7 Umieść filtr z powrotem w pojemniku na kurz (rys. 19).

Uwaga: Zwróć uwagę na prawidłowe włożenie filtra.

Wymiana filtra wewnętrznego (model FC6142)

- 1 Wyjmij filtr z pojemnika na kurz (rys. 14).
- 2 Obróć filtr wewnętrzny w lewo (1) i wyjmij go z filtra zewnętrznego (2). (rys. 20)
- 3 Delikatnie obróć wewnętrzny filtr w lewo (1) i wyjmij go z uchwytu (2) (rys. 23).
- 4 Umieść nowy filtr wewnętrzny w uchwycie (1) i przekręć go w prawo, aby go przymocować (2) (rys. 24).
- 5 Wywiń woreczek filtra wewnętrznego (rys. 25).
- 6 Nałóż filtr wewnętrzny na filtr zewnętrzny (1) i przekręć go w prawo, aby go zamocować (2). (rys. 21)
- 7 Umieść filtr z powrotem w pojemniku na kurz (rys. 19).

Uwaga: Zwróć uwagę na prawidłowe włożenie filtra.

Aksesoria

FC6144/FC6140: Nowe filtry wewnętrzne powinny być typu FC8035. Więcej informacji na ten temat można uzyskać u sprzedawcy produktów firmy Philips.

FC6142: Nowe filtry wewnętrzne powinny być typu FC8036. Więcej informacji na ten temat można uzyskać u sprzedawcy produktów firmy Philips.

Ochrona środowiska

- Zużytego urządzenia nie należy wyrzucać wraz ze zwykłymi odpadami gospodarstwa domowego — należy oddać je do punktu zbiórki surowców wtórnych w celu utylizacji. Stosowanie się do tego zalecenia pomaga w ochronie środowiska (rys. 26).
- Wbudowane akumulatory zawierają substancje szkodliwe dla środowiska naturalnego. Przed wyrzuceniem zużytego urządzenia należy wyjąć z niego akumulatory. Nie należy ich wyrzucać wraz z innymi odpadami gospodarstwa domowego, tylko oddać je do punktu zbiórki surowców wtórnych. Urządzenie można także dostarczyć do centrum serwisowego firmy Philips, którego pracownicy wyjmą i usuną akumulatory w sposób bezpieczny dla środowiska naturalnego (rys. 27).

Oszczędzanie energii

Jeśli nie zamierzasz używać urządzenia przez dłuższy czas, wyjmij zasilacz z gniazdka elektrycznego, aby zaoszczędzić energię.

Usuwanie akumulatorów

Akumulatory NiMH mogą wybuchnąć pod wpływem wysokiej temperatury lub ognia.

Wyrzucać można tylko całkowicie wyczerpane akumulatory.

Wyjmij akumulatory w następujący sposób:

- 1** Pozostaw odkurzacz włączony, aż do wyczerpania się akumulatora. Odkręć śruby i otwórz odkurzacz (rys. 28).
- 2** Odłącz kolejno przewody i wyjmij akumulatory (rys. 29).

Gwarancja i serwis

W razie konieczności naprawy, jakichkolwiek pytań lub problemów prosimy odwiedzić naszą stronę internetową www.philips.com lub skontaktować się z Centrum Obsługi Klienta firmy Philips (numer telefonu znajduje się w ulotce gwarancyjnej). Jeśli w kraju Państwa zamieszkania nie ma takiego Centrum, o pomoc należy zwrócić się do sprzedawcy produktów firmy Philips.

Introducere

Felicitări pentru achiziție și bun venit la Philips! Pentru a beneficia pe deplin de asistența oferită de Philips, înregistrați-vă produsul la www.philips.com/welcome.

Descriere generală (fig. 1)

- A** Cap de aspirare detașabil (numai FC6140/FC6144)
- B** Buton de eliberare a capului de aspirare (numai FC6140/FC6144)
- C** Compartiment pentru praf
- D** Buton de deblocare a compartimentului pentru praf
- E** Indicator luminos pentru încărcare (LED)
- F** Comutator de pornire/oprire
- G** Orificii de evacuare a aerului
- H** Adaptor
- I** Perie
- J** Accesoriu pentru spații înguste
- K** Unitate de încărcare
- L** Racletă (numai FC6142)
- M** Unitate de filtrare (FC6142)
 - 1** Filtru exterior
 - 2** Filtru interior cu suport
- N** Unitate de filtrare (FC6144/FC6140)
 - 1** Filtru exterior
 - 2** Filtru interior cu suport

Important

Citiți cu atenție acest manual de utilizare și păstrați-l pentru consultare ulterioară.

Pericol

- Nu aspirați niciodată substanțe inflamabile sau scrum, înainte ca acesta să se fi răcit.
- Nu scufundați niciodată aspiratorul sau încărcătorul în apă.

Avertisment

- Înainte de a conecta aparatul, verificați dacă tensiunea indicată pe aparat corespunde tensiunii de alimentare locale.
- Nu folosiți aparatul dacă ștecherul, cablul de alimentare sau alte componente sunt deteriorate.
- Adaptorul și încărcătorul aparatului nu pot fi înlocuite. Dacă adaptorul sau încărcătorul se defectează, aparatul trebuie casat.
- Acest aparat nu trebuie utilizat de către persoane (inclusiv copii) care au capacități fizice, mentale sau senzoriale reduse sau sunt lipsite de experiență și cunoștințe, cu excepția cazului în care sunt supravegheați sau instruiți cu privire la utilizarea aparatului de către o persoană responsabilă pentru siguranța lor.
- Copiii trebuie supravegheați pentru a nu se juca cu aparatul.

Precauție

- Scoateți adaptorul din priză înainte de a curăța unitatea de încărcare.
- Încărcați aspiratorul numai cu adaptorul și unitatea de încărcare furnizate. În timpul încărcării, adaptorul se încălzește. Acest lucru este normal.
- Nu țineți aparatul cu compartimentul pentru praf îndreptat în sus și nu îl înclinați într-o parte atunci când aspirați lichide.
- Opriți întotdeauna aspiratorul după utilizare.
- Tensiunea la bornele de contact ale încărcătorului este joasă (max. 12 V); în consecință, nu este periculoasă.
- Nu blocați niciodată deschizăturile de evacuare a aerului în timpul aspirării.
- Opriți aparatul când îl reîncărcați.
- Folosiți întotdeauna aspiratorul împreună cu unitatea de filtrare montată.
- După ce utilizați aparatul pentru aspirarea lichidelor, goliți și uscați compartimentul pentru praf înainte de a pune aparatul în încărcător.
- Pentru a evita riscul de electrocutare, procedați cu atenție atunci când dați găuri în perete pentru montarea unității de încărcare, în special când sunteți în apropierea unei prize.
- Nivel de zgomot FC6144: $L_c = 78$ dB
- Nivel de zgomot FC6142 / FC6140 = 75 dB

Câmpuri electromagnetice (EMF)

Acest aparat Philips respectă toate standardele referitoare la câmpuri electromagnetice (EMF). Dacă este manevrat corespunzător și în conformitate cu instrucțiunile din acest manual, aparatul este sigur conform dovezilor științifice disponibile în prezent.

Pregătirea pentru utilizare

Instalarea încărcătorului

1 Montați încărcătorul pe perete ca în figură. (fig. 2)

Dacă prindeți încărcătorul pe perete, distanța dintre găuri trebuie să fie de 12 cm.

2 De asemenea, puteți plasa încărcătorul pe o suprafață orizontală (de ex. pe o masă sau pe un birou) (fig. 3).

3 Înfășurați cablul de alimentare în exces în jurul bobinei din partea posterioară a încărcătorului și treceți cablul prin orificiu (fig. 4).

Încărcarea aparatului

Încărcați aparatul timp de cel puțin 16 ore înainte de a-l utiliza pentru prima oară.

1 Aparatul trebuie să fie oprit.

2 Introduceți adaptorul în priză.

3 Așezați aspiratorul pe încărcător (fig. 5).

- Asigurați-vă că ați amplasat orificiul din partea posterioară a aspiratorului pe cârligul încărcătorului (fig. 6).
- ▶ Ledul de încărcare se aprinde pentru a indica faptul că aparatul se încarcă (fig. 7).

Notă: Ledul de încărcare rămâne aprins cât timp aparatul se află în încărcător.

Notă: Ledul de încărcare nu oferă nici un fel de informații referitoare la nivelul de încărcare al bateriilor aspiratorului.

Utilizarea aparatului

- 1 Împingeți comutatorul de pornire/oprire în sus pentru a porni aparatul (fig. 8).
- 2 Împingeți comutatorul de pornire/oprire înapoi pentru a opri aparatul (fig. 9).

Accesorii

Aparatul este dotat cu următoarele accesorii:

- o perie pentru curățarea suprafețelor delicate
- un accesoriu pentru aspirarea colțurilor sau a spațiilor înguste;
- o racletă pentru aspirarea lichidelor (numai FC6142).

- 1 Luați accesoriul dorit din încărcător.
- 2 Atașați accesoriul la aspirator (fig. 10).

Aspirarea lichidelor (numai FC6142)

- 1 Atașați racleta pe capul aparatului.
- 2 Țineți aparatul cu capul de aspirare îndreptat în jos, sub un unghi de 30°.

Nu țineți niciodată aparatul cu capul de aspirare îndreptat în sus când există lichid în compartimentul pentru praf.

Nu înclinați aparatul într-o parte și nu îl clătinați când există lichid în compartimentul pentru praf.

- 3 Puneți racleta pe suprafața de curățat.

Asigurați-vă că racleta rămâne în contact cu suprafața.

- 4 Aspirați lichidul.

Întrerupeți aspirarea lichidului când nivelul acestuia în interiorul compartimentului pentru praf atinge indicația maximă.

- 5 Goliți și uscați compartimentul pentru praf după fiecare utilizare pentru aspirarea lichidelor.

Curățarea

Scoateți întotdeauna adaptorul din priză înainte de a curăța încărcătorul.

- 1 După ce utilizați aparatul pentru aspirarea lichidelor (numai FC6142), goliți și uscați întotdeauna compartimentul pentru praf.
- 2 Curățați aparatul și încărcătorul o cârpă umedă.

Golirea și curățarea compartimentului pentru praf (FC6144/FC6140)

Asigurați-vă că goliți și curățați regulat compartimentul pentru praf.

Curățare rapidă

Pentru a goli rapid compartimentul pentru praf:

- 1 Apăsăți butonul de eliberare a capului de aspirare (1) și scoateți capul de aspirare detașabil de pe aparat (2) (fig. 11).
- 2 Scuturați conținutul compartimentului pentru praf într-un coș de gunoi (fig. 12).

Curățare temeinică

- 1 Țineți aparatul deasupra unui coș de gunoi, apăsați butonul de decuplare a compartimentului pentru praf (1) și îndepărtați compartimentul pentru praf (2) (fig. 13).
- 2 Extrageți unitatea de filtrare din compartimentul pentru praf (fig. 14).
- 3 Goliți compartimentul pentru praf, scuturându-l cu mâna liberă (fig. 15).
- 4 Dacă este necesar, curățați compartimentul pentru praf cu o cârpă umedă.
- 5 Dacă este necesar, curățați unitatea de filtrare. Consultați secțiunea 'Curățarea unității de filtrare (FC6144/FC6140)'.
- 6 Pentru a reatașa compartimentul pentru praf, aliniați orificiul compartimentului pentru praf cu proeminența aparatului. Atașați

mai întâi partea inferioară a compartimentului pentru praf (1) și apoi împingeți partea superioară a acestuia spre aparat (2) până se fixează în poziție (clic) (fig. 16).

Curățarea unității de filtrare (FC6144/FC6140)

Asigurați-vă că unitatea de filtrare este curățată regulat.

1 Răsuciți filtrul exterior în sens antiorar (1) și îndepărtați-l din suportul pentru filtru (2) (fig. 17).

Lăsați filtrul interior montat în suportul pentru filtru.

2 Curățați filtrul interior și pe cel exterior cu o perie sau cu un aspirator normal dacă sunt excesiv de murdare.

Notă: Dacă este necesar, puteți curăța filtrul interior și filtrul exterior cu apă rece sau caldă. Uscați bine filtrul interior și pe cel exterior înainte de a utiliza din nou unitatea de filtrare.

3 Așezați filtrul exterior la loc în suportul pentru filtru (1) și răsuciți-l în sens orar pentru a-l atașa (2). (fig. 18)

4 Puneți unitatea de filtrare înapoi în compartimentul pentru praf (fig. 19).

Notă: Asigurați-vă că introduceți corect unitatea de filtrare.

Golirea și curățarea compartimentului pentru praf și a unității de filtrare (FC6142)

Asigurați-vă că goliți și curățați regulat compartimentul pentru praf și unitatea de filtrare.

1 Țineți aparatul deasupra unui coș de gunoi, apăsați butonul de decuplare a compartimentului pentru praf (1) și îndepărtați compartimentul pentru praf (2) (fig. 13).

2 Extrageți unitatea de filtrare din compartimentul pentru praf (fig. 14).

3 Goliți compartimentul pentru praf, scuturându-l cu mâna liberă (fig. 15).

Notă: Dacă există lichid în compartimentul pentru praf, goliți-l și ștergeți-l până îl uscați.

4 Dacă este necesar, curățați compartimentul pentru praf cu o cârpă umedă.

5 Răsuciți filtrul interior în sens antiorar (1) și îndepărtați-l din filtrul exterior (2). (fig. 20)

Lăsați filtrul interior montat în suportul pentru filtru.

6 Curățați filtrul interior și pe cel exterior cu o perie sau cu un aspirator normal dacă sunt excesiv de murdare.

Notă: Dacă este necesar, puteți curăța filtrul interior și filtrul exterior cu apă rece sau caldă. Uscați bine filtrul interior și pe cel exterior înainte de a utiliza din nou unitatea de filtrare.

7 Puneți filtrul interior la loc în filtrul exterior (1) și răsuciți-l în sens orar pentru a-l fixa (2) (fig. 21).

8 Puneți unitatea de filtrare înapoi în compartimentul pentru praf (fig. 19).

Notă: Asigurați-vă că introduceți corect unitatea de filtrare.

9 Pentru a reatașa compartimentul pentru praf, aliniați orificiul compartimentului pentru praf cu proeminența aparatului. Atașați mai întâi partea inferioară a compartimentului pentru praf (1) și apoi împingeți partea superioară a acestuia spre aparat (2) până se fixează în poziție (clic) (fig. 16).

Depozitarea

1 Puteți păstra aspiratorul și accesoriile în încărcător (fig. 22).

Înlocuirea

Vă sfătuim să înlocuiți filtrul interior după o perioadă prelungită de utilizare sau atunci când nu mai poate fi curățat bine.

Înlocuirea filtrului interior (FC6144/FC6140)

- 1 Extrageți unitatea de filtrare din compartimentul pentru praf (fig. 14).
- 2 Răsuciți filtrul exterior în sens antiorar (1) și îndepărtați-l din suportul pentru filtru (2) (fig. 17).
- 3 Răsuciți ușor filtrul interior în sens antiorar (1) și îndepărtați-l din suportul pentru filtru (2) (fig. 23).
- 4 Așezați un filtru interior nou în suportul pentru filtru (1) și răsuciți-l în sens orar pentru a-l atașa (2) (fig. 24).
- 5 Împingeți înăuntru centrul filtrului interior (fig. 25).
- 6 Așezați filtrul exterior pe suportul pentru filtru (1) și răsuciți-l în sens orar pentru a-l atașa (2). (fig. 18)
- 7 Puneți unitatea de filtrare înapoi în compartimentul pentru praf (fig. 19).

Notă: Asigurați-vă că introduceți corect unitatea de filtrare.

Înlocuirea filtrului interior (FC6142)

- 1 Extrageți unitatea de filtrare din compartimentul pentru praf (fig. 14).
- 2 Răsuciți filtrul interior în sens antiorar (1) și îndepărtați-l din filtrul exterior (2). (fig. 20)
- 3 Răsuciți ușor filtrul interior în sens antiorar (1) și îndepărtați-l din suportul pentru filtru (2) (fig. 23).
- 4 Așezați un filtru interior nou în suportul pentru filtru (1) și răsuciți-l în sens orar pentru a-l atașa (2) (fig. 24).
- 5 Împingeți înăuntru centrul filtrului interior (fig. 25).
- 6 Puneți filtrul interior în filtrul exterior (1) și răsuciți-l în sens orar pentru a-l fixa (2). (fig. 21)

- 7** Puneți unitatea de filtrare înapoi în compartimentul pentru praf (fig. 19).

Notă: Asigurați-vă că introduceți corect unitatea de filtrare.

Accesorii

FC6144/FC6140: Filtrele interioare noi sunt disponibile sub numărul de cod FC8035. Contactați reprezentantul Philips.

FC6142: Filtrele interioare noi sunt disponibile sub numărul de cod FC8036. Contactați reprezentantul Philips.

Protecția mediului

- Nu aruncați aparatul împreună cu gunoii menajer la sfârșitul duratei de funcționare, ci predați-l la un punct de colectare autorizat pentru reciclare. În acest fel, veți ajuta la protejarea mediului înconjurător (fig. 26).
- Bateriile reîncărcabile încorporate conțin substanțe care pot polua mediul. Îndepărtați bateriile când scoateți aparatul din uz. Nu aruncați bateriile împreună cu deșeurile menajere, ci predați-le la un punct de colectare oficial. De asemenea, puteți duce aparatul la un centru de service Philips. Personalul acestui centru va îndepărta bateriile pentru dvs. și le va casa într-un mod ecologic (fig. 27).

Economisirea energiei

Dacă nu intenționați să utilizați aparatul pentru o perioadă mai lungă de timp, scoateți adaptorul din priză pentru a economisi energie.

Scoaterea din uz a bateriilor reîncărcabile

Bateriile NiMH pot exploda când sunt expuse la temperaturi ridicate sau foc deschis.

Îndepărtați bateriile reîncărcabile doar dacă sunt complet descărcate.

Îndepărtați bateriile reîncărcabile respectând indicațiile următoare.

- 1** Lăsați aspiratorul să funcționeze până când se oprește, defaceți șuruburile și deschideți aspiratorul (fig. 28).

2 Tăiați firele pe rând și extrageți bateriile (fig. 29).

Garanție și service

Pentru informații suplimentare sau în cazul altor probleme, vă rugăm să vizitați site-ul Philips la www.philips.com sau să contactați Departamentul Clienți din țara dvs. (găsiți numărul de telefon în garanția internațională). Dacă în țara dvs. nu există un astfel de departament, deplasați-vă la furnizorul dvs. Philips local.

Введение

Поздравляем с покупкой продукции Philips! Для получения полной поддержки, оказываемой компанией Philips, зарегистрируйте прибор на веб-сайте www.philips.com/welcome.

Общее описание (Рис. 1)

- A** Съёмный держатель насадок (только у FC6140/FC6144)
- B** Кнопка фиксации держателя насадок (только у FC6140/FC6144)
- C** Пылесборник
- D** Кнопка для открывания пылесборника
- E** Индикатор зарядки
- F** Переключатель вкл./выкл.
- G** Отверстия для выхода воздуха
- H** Адаптер
- I** Щетка
- J** Щелевая насадка
- K** зарядное устройство
- L** Резиновый валик (только у FC6142)
- M** Блок фильтров (FC6142)
 - 1** Наружный фильтр
 - 2** Внутренний фильтр с держателем
- N** Блок фильтров (FC6144/FC6140)
 - 1** Наружный фильтр
 - 2** Внутренний фильтр с держателем

Важно!

Перед началом эксплуатации прибора внимательно ознакомьтесь с настоящим руководством и сохраните его для дальнейшего использования в качестве справочного материала.

Опасно!

- Запрещается применять пылесос для уборки огнеопасных веществ или корродирующих жидкостей, а также неостывшего пепла.
- Запрещается погружать пылесос или зарядное устройство в воду.

Предупреждение.

- Перед подключением прибора убедитесь, что указанное на нем номинальное напряжение соответствует напряжению местной электросети.
- Не пользуйтесь прибором, если сетевой шнур, сетевая вилка или другие детали повреждены.
- Адаптер и зарядное устройство прибора не подлежат замене. Не используйте прибор, если адаптер или зарядное устройство вышли из строя.
- Данный прибор не предназначен для использования лицами (включая детей) с ограниченными возможностями сенсорной системы или ограниченными умственными или физическими способностями, а также лицами с недостаточным опытом и знаниями, кроме как под контролем и руководством лиц, ответственных за их безопасность.
- Не позволяйте детям играть с прибором.

Внимание!

- Перед очисткой зарядного устройства обязательно отключите адаптер от электросети.
- Зарядку аккумуляторов пылесоса следует производить при помощи адаптера и зарядного устройства, входящих в комплект поставки. Допускается некоторый нагрев адаптера в процессе зарядки.
- Не устанавливайте пылесос пылесборником вверх и не наклоняйте его на бок во время уборки жидкости.
- Всегда отключайте пылесос после использования.
- Напряжение на ленточных контактах зарядного устройства не превышает 12 вольт, и, следовательно, не представляет опасности для пользователя.
- Во время работы пылесоса отверстия для выхода воздуха всегда должны быть свободны.
- Во время зарядки аккумуляторов прибор должен быть выключен.
- Использование блока фильтров во время работы пылесоса обязательно.

- Если пылесос использовался для сбора жидкости, пылесборник необходимо очистить и высушить перед помещением прибора в зарядное устройство.
- Во избежание поражения электрическим током, соблюдайте осторожность при монтаже зарядного устройства на стене, особенно если отверстия в стене высверливаются рядом с электрической розеткой.
- Уровень шума FC6144: Lc = 78 дБ
- Уровень шума FC6142/FC6140 = 75 дБ

Электромагнитные поля (ЭМП)

Данный прибор Philips соответствует всем стандартам в отношении электромагнитных полей (ЭМП). В соответствии с современными научными данными при правильном обращении согласно инструкциям, приведенным в руководстве пользователя, применение прибора безопасно.

Подготовка прибора к работе

Установка зарядного устройства

- 1** Закрепите зарядное устройство на стене, как показано на рисунке. (Рис. 2)

При монтаже зарядного устройства на стене расстояние между отверстиями для шурупов должно составлять 12 см.

- 2** Также возможна установка зарядного устройства на горизонтальной поверхности (например, на столе). (Рис. 3)

- 3** Обмотайте излишек сетевого шнура вокруг скобы, расположенной на задней панели зарядного устройства и пропустите шнур через отверстие (Рис. 4).

Зарядка аккумулятора

Перед первым использованием прибора аккумулятор необходимо заряжать не менее 16 часов.

- 1** Прибор должен быть выключен.
- 2** Подключите адаптер к розетке электросети.

3 Установите пылесос в зарядное устройство (Рис. 5).

- Необходимо, чтобы отверстие в задней части пылесоса совпало с выступом зарядного устройства (Рис. 6).

Д Световой индикатор сигнализирует о том, что прибор заряжается. (Рис. 7)

Примечание. Сигнальный индикатор горит постоянно, пока прибор установлен в подключенное к сети зарядное устройство.

Примечание. Сигнальный индикатор не отображает информацию о степени зарядки встроенного аккумулятора.

Эксплуатация прибора

1 Чтобы включить прибор, сдвиньте переключатель вкл./выкл. вперед (Рис. 8).

2 Чтобы включить прибор, сдвиньте переключатель вкл./выкл. назад (Рис. 9).

Аксессуары

В поставку входят следующие принадлежности:

- насадка-щетка для бережной очистки поверхностей,
- щелевая насадка для уборки в углах и щелях,
- резиновый валик для сбора жидкости (только у FC6142).

1 Извлеките из зарядного устройства необходимую насадку.

2 Присоедините насадку к пылесосу (Рис. 10).

Сбор жидкости (только у FC6142)

1 Присоедините резиновый валик к пылесосу.

2 Держите пылесос так, чтобы насадка была направлена вниз под углом 30°.

Если в пылесборнике находится жидкость, не держите прибор в положении, при котором насадка направлена вверх.

Не наклоняйте пылесос на бок и не трясите его, если в пылесборнике находится жидкость.

3 Приложите резиновый валик к очищаемой поверхности. Следите, чтобы поверхность валика прилегала к поверхности.

4 Соберите жидкость.

Прекратите уборку, как только уровень жидкости в пылесборнике достигнет отметки максимального уровня.

5 Каждый раз после уборки жидкости очищайте пылесборник.

Очистка

Перед очисткой зарядного устройства обязательно отключите адаптер от электросети.

1 Если пылесос использовался для сбора жидкости, (только для FC6142), пылесборник необходимо очистить и высушить.

2 Очищайте прибор и его части влажной тканью.

Очистка пылесборника (FC6144/FC6140)

Не забывайте регулярно очищать пылесборник.

Быстрая очистка

Быстрая очистка пылесборника.

1 Нажмите кнопку фиксации держателя насадок (1) и снимите с прибора держатель насадок (2) (Рис. 11).

2 Вытряхните содержимое пылесборника в мусорное ведро (Рис. 12).

Тщательная очистка

1 Поместив пылесос над емкостью для мусора, нажмите кнопку для открывания пылесборника (1) и очистите пылесборник (2). (Рис. 13)

2 Извлеките блок фильтров из пылесборника (Рис. 14).

3 Для очистки пылесборника вытрясите его свободной рукой (Рис. 15).

- 4** При необходимости очистите пылесборник влажной тканью.
- 5** При необходимости очистите блок фильтров. См. раздел “Очистка блока фильтров (FC6144/FC6140)”.
- 6** Снова вставьте пылесборник, совместив его прорезь с ответными деталями корпуса. Сначала присоедините нижнюю часть пылесборника (1), затем надавите на верхнюю часть в сторону пылесоса (2), пока пылесборник не встанет на место (должен прозвучать щелчок). (Рис. 16)

Очистка блока фильтров (FC6144/FC6140)

Не забывайте регулярно очищать блок фильтров.

- 1** Поверните наружный фильтр против часовой стрелки. (1) и извлеките его из держателя фильтра (2) (Рис. 17).

Оставьте внутренний фильтр в держателе.

- 2** При сильном загрязнении очистите наружный и внутренний фильтры щеткой или обычным пылесосом.

Примечание. При необходимости можно промыть внутренний и наружный фильтры холодной или чуть теплой водой. Перед возобновлением использования блока фильтров тщательно просушите внутренний и наружный фильтры.

- 3** Установите наружный фильтр в держателе фильтра (1) и поверните по часовой стрелке, чтобы закрепить его (2). (Рис. 18)

- 4** Вставьте блок фильтров на место в пылесборник (Рис. 19).

Примечание. Проверьте правильность установки блока фильтров.

Очистка пылесборника и блока фильтров (FC6142)

Очистку пылесборника и блока фильтров необходимо проводить регулярно.

- 1** Поместив пылесос над емкостью для мусора, нажмите кнопку для открывания пылесборника (1) и очистите пылесборник (2). (Рис. 13)

2 Извлеките блок фильтров из пылесборника (Рис. 14).

3 Для очистки пылесборника вытрясите его свободной рукой (Рис. 15).

Примечание. Если в пылесборнике есть жидкость, пылесборник необходимо очистить и высушить.

4 При необходимости очистите пылесборник влажной тканью.

5 Поверните внутренний фильтр против часовой стрелки (1) и извлеките его из наружного фильтра (2). (Рис. 20)

Оставьте внутренний фильтр в держателе.

6 При сильном загрязнении очистите наружный и внутренний фильтры щеткой или обычным пылесосом.

Примечание. При необходимости можно промыть наружный и внутренний фильтры холодной или чуть теплой водой. Перед возобновлением использования блока фильтров тщательно просушите наружный и внутренний фильтры.

7 Установите внутренний фильтр на место в наружный фильтр (1) и поверните его по часовой стрелке, чтобы закрепить (2). (Рис. 21)

8 Вставьте блок фильтров на место в пылесборник (Рис. 19).

Примечание. Проверьте правильность установки блока фильтров.

9 Снова вставьте пылесборник, совместив его прорезь с ответными деталями корпуса. Сначала присоедините нижнюю часть пылесборника (1), затем надавите на верхнюю часть в сторону пылесоса (2), пока пылесборник не встанет на место (должен прозвучать щелчок). (Рис. 16)

Хранение

1 Пылесос и насадки можно хранить на зарядном устройстве (Рис. 22).

Запчасти

После продолжительного использования, внутренний фильтр рекомендуется заменить, если его достаточная очистка невозможна.

Замена внутреннего фильтра (FC6144/FC6140)

- 1** Извлеките блок фильтров из пылесборника (Рис. 14).
- 2** Поверните наружный фильтр против часовой стрелки (1) и извлеките его из держателя фильтра (2) (Рис. 17).
- 3** Поверните внутренний фильтр против часовой стрелки (1) и извлеките его из держателя фильтра (2) (Рис. 23).
- 4** Установите в держатель фильтра новый внутренний фильтр (1) и поверните его по часовой стрелке, чтобы закрепить (2) (Рис. 24).
- 5** Заправьте край внутреннего фильтра внутрь (Рис. 25).
- 6** Установите наружный фильтр в держателе фильтра (1) и поверните его по часовой стрелке, чтобы закрепить (2). (Рис. 18)
- 7** Вставьте блок фильтров на место в пылесборник (Рис. 19).

Примечание. Проверьте правильность установки блока фильтров.

Замена внутреннего фильтра (FC6142)

- 1** Извлеките блок фильтров из пылесборника (Рис. 14).
- 2** Поверните внутренний фильтр против часовой стрелки (1) и извлеките его из наружного фильтра (2). (Рис. 20)
- 3** Поверните внутренний фильтр против часовой стрелки (1) и извлеките его из держателя фильтра (2). (Рис. 23)
- 4** Установите в держатель фильтра новый внутренний фильтр (1) и поверните его по часовой стрелке, чтобы закрепить (2) (Рис. 24).

- 5** Заправьте край внутреннего фильтра внутрь (Рис. 25).
- 6** Вставьте внутренний фильтр в наружный фильтр (1) и поверните его по часовой стрелке, чтобы закрепить (2). (Рис. 21)
- 7** Вставьте блок фильтров на место в пылесборник (Рис. 19).

Примечание. Проверьте правильность установки блока фильтров.

Аксессуары

FC6144/FC6140: в продаже имеются новые внутренние фильтры, номер модели FC8035. Обращайтесь к дилерам Philips.

FC6142: в продаже имеются новые внутренние фильтры, номер модели FC8035. Обращайтесь к дилерам Philips.

Защита окружающей среды

- После окончания срока службы не выбрасывайте прибор вместе с бытовыми отходами. Передайте его в специализированный пункт для дальнейшей утилизации. Этим вы поможете защитить окружающую среду (Рис. 26).
- Аккумуляторы содержат вещества, загрязняющие окружающую среду. После окончания срока службы прибора и передачи его для утилизации аккумуляторы необходимо извлечь. Не выбрасывайте аккумуляторы вместе с бытовыми отходами. Утилизируйте их в специальном пункте. Можно также передать прибор в сервисный центр Philips, где аккумулятор извлекают и утилизируют безопасным для окружающей среды способом (Рис. 27).

Энергосбережение

Если вы не планируете пользоваться прибором в течение длительного времени, мы рекомендуем отключить адаптер от электросети для экономии электроэнергии.

Утилизация аккумуляторов

Никель-металлогидридные аккумуляторы могут взрываться при нагревании или попадании в огонь.

Аккумуляторы необходимо извлекать, когда они полностью разряжены.

Извлеките аккумуляторы следующим образом.

- 1** Включите пылесос и подождите, пока двигатель не остановится, затем отвинтите винты и откройте пылесос. (Рис. 28)
- 2** Последовательно перережьте соединительные провода, затем извлеките аккумулятор (Рис. 29).

Гарантия и обслуживание

Для получения дополнительной информации или в случае возникновения проблем посетите веб-сайт www.philips.com или обратитесь в центр поддержки потребителей Philips в вашей стране (номер телефона центра указан на гарантийном талоне). Если подобный центр в вашей стране отсутствует, обратитесь в местную торговую организацию Philips.

Úvod

Gratulujeme Vám ku kúpe a vitajte medzi zákazníkmi spoločnosti Philips! Ak chcete využiť všetky výhody zákazníckej podpory spoločnosti Philips, zaregistrujte svoj výrobok na adrese www.philips.com/welcome.

Opis zariadenia (Obr. 1)

- A** Oddeliteľná hubica (len model FC6140/FC6144)
- B** Tlačidlo na uvoľnenie hubice (len model FC6140/FC6144)
- C** Priečnik na zachytený prach
- D** Tlačidlo na uvoľnenie priečnika na zachytený prach
- E** Kontrolné svetlo nabíjania (LED)
- F** Vypínač
- G** Otvory pre vyfukovaný vzduch
- H** Adaptér
- I** Kefový nástavec
- J** Štrbinový nástavec
- K** Nabíjačka
- L** Stierka (len model FC6142)
- M** Filtračná jednotka (FC6142)
 - 1** Vonkajší filter
 - 2** Vnútorý filter s nosičom filtra
- N** Filtračná jednotka (FC6144/FC6140)
 - 1** Vonkajší filter
 - 2** Vnútorý filter s nosičom filtra

Dôležité

Pred použitím zariadenia si pozorne prečítajte tento návod na použitie a uschovajte si ho na použitie v budúcnosti.

Nebezpečenstvo

- Nikdy nevysávajte horľavé látky a korozívne kvapaliny, ani popol, kým nevychladne.
- Vysávač ani nabíjaciu jednotku nikdy neponárajte do vody.

Varovanie

- Pred pripojením zariadenia skontrolujte, či sa napätie uvedené na zariadení zhoduje s napätím v sieti.
- Zariadenie nepoužívajte, ak sú zástrčka, sieťový kábel alebo iné súčiastky poškodené.
- Adaptér a nabíjačka tohto zariadenia sa nedajú vymeniť. Ak sa poškodí adaptér alebo nabíjacia jednotka, zariadenie musíte zlikvidovať.
- Spotrebič nie je určený na používanie osobami (vrátane detí) so zníženými fyzickými, zmyslovými alebo mentálnymi schopnosťami alebo s nedostatkom skúseností a vedomostí, pokiaľ im osoba zodpovedná za ich bezpečnosť neposkytuje dohľad alebo ich nepoučila o používaní spotrebiča.
- Deti musia byť pod dozorom, aby sa nehrali so zariadením.

Výstraha

- Pred čistením nabíjačky vyťahnite adaptér zo sieťovej zásuvky.
- Vysávač nabíjajte len pomocou dodaného adaptéra a nabíjačky. Počas nabíjania je adaptér teplý na dotyk. Je to bežný jav.
- Počas vysávania nesmie priechod na zachytený prach smerovať nahor a počas vysávania kvapalín nenakláňajte zariadenie na stranu.
- Vysávač po použití vždy vypnite.
- Napätie je v mieste kontaktov na nabíjačke nízke (maximálne 12 V), a preto nie je nebezpečné.
- Otvory na vyfukovaný vzduch nesmú byť počas vysávania blokované.
- Pri nabíjaní zariadenie vypnite.
- Vysávač používajte jedine s namontovaným filtrom.
- Keď ste zariadenie používali na nasávanie kvapalín, vyprázdnite a vysušte priechod na prach skôr, ako odložíte zariadenie na nabíjačku.
- Aby ste predišli riziku zásahu elektrickým prúdom, buďte počas vŕtania dier na upevnenie nabíjačky na stenu opatrní, najmä v blízkosti sieťovej zásuvky.
- Model FC6144: Deklarovaná hodnota emisie hluku je 78 dB, čo predstavuje hladinu A akustického výkonu vzhľadom na referenčný akustický výkon 1 pW.

- Model FC6142/FC6140: Deklarovaná hodnota emisie hluku je 75 dB, čo predstavuje hladinu A akustického výkonu vzhľadom na referenčný akustický výkon 1 pW.

Elektromagnetické polia (EMF)

Tento výrobok Philips vyhovuje všetkým normám týkajúcim sa elektromagnetických polí (EMF). Ak budete zariadenie používať správne a v súlade s pokynmi v tomto návode na použitie, bude jeho použitie bezpečné podľa všetkých v súčasnosti známych vedeckých poznatkov.

Príprava na použitie

Inštalácia nabíjačky

- 1** Nabíjačku upevnite na stenu podľa obrázka. (Obr. 2)
Ak nabíjačku upevníte na stenu, priestor medzi otvormi na skrutky musí byť 12 cm.
- 2** Nabíjačku môžete tiež položiť na vodorovný povrch (napr. na stôl alebo pracovný stolík) (Obr. 3).
- 3** Nadbytočný sieťový kábel navíňte okolo cievky na zadnej strane nabíjačky a kábel pretiahnite cez výrez (Obr. 4).

Nabíjanie zariadenia

Pred prvým použitím zariadenia nechajte batérie v zariadení dobíjať aspoň 16 hodín.

- 1** Uistite sa, že je strojček vypnutý.
- 2** Adaptér pripojte do sieťovej zásuvky.
- 3** Vysávač položte na nabíjačku (Obr. 5).
 - Uistite sa, že otvor na zadnej strane vysávača je zavesený na háčiku nabíjačky (Obr. 6).
 - ▶ Rozsvieti sa kontrolné svetlo nabíjania, ktoré signalizuje, že sa batérie vysávača nabíjajú (Obr. 7).

Poznámka: Kontrolné svetlo nabíjania zostane svietiť, kým je zariadenie vložené v nabíjačke.

Poznámka: Kontrolné svetlo nabíjania neposkytuje žiadne informácie o úrovni nabitia batérie vo vysávači.

Použitie zariadenia

- 1 Zariadenie zapnete posunutím vypínača smerom dopredu (Obr. 8).
- 2 Zariadenie vypnete posunutím vypínača smerom dozadu (Obr. 9).

Príslušenstvo

Zariadenie sa dodáva s nasledujúcimi príslušenstvami:

- kefa na čistenie jemných povrchov;
- nástavec na čistenie rohov alebo úzkych štrbín;
- stierka na nasávanie kvapalín (len model FC6142).

- 1 Z nabíjačky vyberte nástavec, ktorý chcete použiť.
- 2 Príslušenstvo upevnite ku hubici vysávača (Obr. 10).

Nasávanie kvapalín (len model FC6142)

- 1 Stierku upevnite k hubici zariadenia.
- 2 Zariadenie držte s hubicou smerujúcou nadol pod uhlom 30°.

Keď sa v priečinku na zachytený prach nachádza kvapalina, zariadenie nikdy nedržte s hubicou smerujúcou nahor.

Keď sa v priečinku na zachytený prach nachádza voda, zariadenie nenakláňajte na strany ani ním netraste.

- 3 Stierku položte na povrch, ktorý idete čistiť.
Uistite sa, že stierka zostane v kontakte s povrchom.

- 4 Nasajte kvapalinu.

Zastavte nasávanie kvapaliny, keď sa úroveň kvapaliny v priečinku na zachytený prach dostala až po značku maximálnej hladiny.

- 5 Po každom použití zariadenia na vysávanie kvapalín vyprázdnite priečinko na zachytený prach a nechajte ho vyschnúť.

Čistenie

Pred čistením nabíjačky vytiahnite adaptér zo siet'ovej zásuvky.

- 1** Ak zariadenie používate na vysávanie kvapalín (len model FC6142), po každom použití vyprázdnite a vysušte priechinok na zachytený prach.
- 2** Zariadenie a nabíjačku očistite navlhčenou tkaninou.

Vysýpanie a čistenie priechinka na zachytený prach (FC6144/FC6140)

Priechinok na zachytený prach nezabudnite pravidelne čistiť.

Rýchle čistenie

Rýchle vyprázdnenie priechinka na zachytený prach:

- 1** Stlačte tlačidlo na uvoľnenie hubice (1) a odnímateľnú hubicu odpojte od zariadenia (2) (Obr. 11).
- 2** Obsah priechinka na zachytený prach vysypte do smetného koša (Obr. 12).

Dôkladné čistenie

- 1** Zariadenie podržte nad smetným košom, stlačte tlačidlo na uvoľnenie priechinka na zachytený prach (1) a vyberte ho (2) (Obr. 13).
- 2** Z priechinka na zachytený prach vyberte filtre (Obr. 14).
- 3** Voľnou rukou vyprázdnite priechinok na zachytený prach (Obr. 15).
- 4** Ak treba, vyčistite priechinok na zachytený prach pomocou vlhkej tkaniny.
- 5** Ak treba, vyčistite filtračnú jednotku. Pozrite si časť „Čistenie filtračnej jednotky (FC6144/FC6140)“.
- 6** Priechinok na zachytený prach pripevníte späť tak, že drážku na okraji priechinka nasadíte na výstupok na zariadení. Najskôr nasadíte spodnú stranu priechinka na zachytený prach (1) a potom zatlačte aj

jeho vrchnú časť smerom na zariadenie (2), aby zapadol na svoje miesto (budete počuť kliknutie) (Obr. 16).

Čistenie filtračnej jednotky (FC6144/FC6140)

Nezabudnite pravidelne čistiť filtračnú jednotku.

1 Vonkajší filter otočte proti smeru pohybu hodinových ručičiek (1) a vyberte ho z nosiča filtra (2) (Obr. 17).

Vnútrotný filter nechajte pripevnený k nosiču filtra.

2 V prípade značného znečistenia vnútrotný a vonkajší filter vyčistite pomocou kefy alebo bežného vysávača.

Poznámka: Ak treba, vnútrotný a vonkajší filter môžete vyčistiť v studenej alebo vlažnej vode. Pred opätovným použitím filtračnej jednotky nechajte vnútrotný a vonkajší filter poriadne vyschnúť.

3 Vonkajší filter umiestnite späť na nosič filtra (1) a otočením v smere pohybu hodinových ručičiek ho upevnite (2). (Obr. 18)

4 Filtračnú jednotku vložte späť do priečinku na zachytený prach (Obr. 19).

Poznámka: Uistite sa, že filtračná jednotka je správne vložená.

Vysýpanie a čistenie priečinku na zachytený prach a filtračnej jednotky (FC6142)

Nezabudnite pravidelne vysýpať a čistiť priečinok na zachytený prach a filtračnú jednotku.

1 Zariadenie podržte nad smetným košom, stlačte tlačidlo na uvoľnenie priečinku na zachytený prach (1) a vyberte ho (2) (Obr. 13).

2 Z priečinku na zachytený prach vyberte filtre (Obr. 14).

3 Voľnou rukou vyprázdňte priečinok na zachytený prach (Obr. 15).

Poznámka: Ak sa v priečinku na zachytený prach nachádza kvapalina, vylejte ju a priečinok dosucha utrite.

- 4** Ak treba, vyčistite priečinok na zachytený prach pomocou vlhkej tkaniny.
- 5** Vnútrotný filter otočte proti smeru pohybu hodinových ručičiek (1) a vyberte ho z vonkajšieho filtra (2). (Obr. 20)
Vnútrotný filter nechajte pripevnený k nosiču filtra.
- 6** V prípade značného znečistenia vnútrotný a vonkajší filter vyčistite pomocou kefy alebo bežného vysávača.

Poznámka: Ak treba, vnútrotný a vonkajší filter môžete vyčistiť v studenej alebo vlažnej vode. Pred opätovným použitím filtračnej jednotky nechajte vnútrotný a vonkajší filter poriadne vyschnúť.

- 7** Vnútrotný filter vložte späť do vonkajšieho filtra (1) a otočte ním v smere pohybu hodinových ručičiek, aby sa uzamkol (2) (Obr. 21).
- 8** Filtračnú jednotku vložte späť do priečinka na zachytený prach (Obr. 19).

Poznámka: Uistite sa, že filtračná jednotka je správne vložená.

- 9** Priečinok na zachytený prach pripevníte späť tak, že drážku na okraji priečinka nasadíte na výstupok na zariadení. Najskôr nasadíte spodnú stranu priečinka na zachytený prach (1) a potom zatlačte aj jeho vrchnú časť smerom na zariadenie (2), aby zapadol na svoje miesto (budete počuť kliknutie) (Obr. 16).

Pomôcky na uskladnenie

- 1** Vysávač a príslušenstvo môžete skladovať na nabíjačke (Obr. 22).

Výmena

Po dlhodobom používaní vnútrotného filtra alebo v prípade, ak sa nedá dobre vyčistiť, Vám odporúčame, aby ste ho vymenili.

Výmena vnútrotného filtra (FC6144/FC6140)

- 1** Z priečinka na zachytený prach vyberte filtre (Obr. 14).

- 2** Vonkajší filter otočte proti smeru pohybu hodinových ručičiek (1) a vyberte ho z nosiča filtra (2) (Obr. 17).
- 3** Vnútorňý filter jemne otočte proti smeru pohybu hodinových ručičiek (1) a vyberte ho z nosiča filtra (2) (Obr. 23).
- 4** Na nosič filtra (1) umiestnite nový vnútorňý filter a otočením v smere pohybu hodinových ručičiek ho upevnite (2) (Obr. 24).
- 5** Špičku vnútorňého filtra zatlačte dovnútra (Obr. 25).
- 6** Vonkajší filter umiestnite na nosič filtra (1) a otočením v smere hodinových ručičiek ho upevnite (2). (Obr. 18)
- 7** Filtračnú jednotku vložte späť do priečinku na zachytený prach (Obr. 19).

Poznámka: Uistite sa, že filtračná jednotka je správne vložená.

Výmena vnútorňého filtra (FC6142)

- 1** Z priečinku na zachytený prach vyberte filtre (Obr. 14).
- 2** Vnútorňý filter otočte proti smeru pohybu hodinových ručičiek (1) a vyberte ho z vonkajšieho filtra (2). (Obr. 20)
- 3** Vnútorňý filter jemne otočte proti smeru pohybu hodinových ručičiek (1) a vyberte ho z nosiča filtra (2) (Obr. 23).
- 4** Na nosič filtra (1) umiestnite nový vnútorňý filter a otočením v smere pohybu hodinových ručičiek ho upevnite (2) (Obr. 24).
- 5** Špičku vnútorňého filtra zatlačte dovnútra (Obr. 25).
- 6** Vnútorňý filter vložte do vonkajšieho filtra (1) a otočením v smere pohybu hodinových ručičiek ho upevnite (2). (Obr. 21)
- 7** Filtračnú jednotku vložte späť do priečinku na zachytený prach (Obr. 19).

Poznámka: Uistite sa, že filtračná jednotka je správne vložená.

Príslušenstvo

FC6144/FC6140: Nové vnútorné filtre si môžete objednať pod typovým označením FC8035. Kontaktujte svojho predajcu výrobkov Philips.

FC6142: Nové vnútorné filtre si môžete objednať pod typovým označením FC8036. Kontaktujte svojho predajcu výrobkov Philips.

Životné prostredie

- Zariadenie na konci jeho životnosti neodhadzujte spolu s bežným komunálnym odpadom, ale kvôli recyklácii ho odovzdajte na mieste oficiálneho zberu. Touto činnosťou pomôžete chrániť životné prostredie (Obr. 26).
- Vstavané nabíjateľné batérie obsahujú látky, ktoré môžu znečistiť životné prostredie. Pri likvidácii zariadenia vyberte batérie. Batérie nezahadzujte s bežným domácim odpadom, ale ich odovzdajte na mieste oficiálneho zberu. Zariadenie môžete zaniest' tiež do servisného strediska spoločnosti Philips. Personál tohto strediska vyberie batérie za Vás a zlikviduje ich spôsobom šetrným pre životné prostredie (Obr. 27).

Šetrenie energie

Ak zariadenie nebudete dlhšiu dobu používať, odpojte adaptér zo sieťovej zásuvky, aby ste šetrili elektrickou energiou.

Likvidácia nabíjateľných batérií

NiMH batérie môžu pri ich vystavení vysokým teplotám alebo ohňu vybuchnúť.

Nabíjateľné batérie vyberte len vtedy, keď sú úplne vybité.

Nabíjateľné batérie vyberajte nasledujúcim spôsobom.

- 1** Vysávač nechajte pracovať, až kým jeho motor nezastane. Potom odskrutkujte skrutky a otvorte vysávač (Obr. 28).
- 2** Po jednom prerežte prepojujacie káble a vyberte batérie (Obr. 29).

Záruka a servis

Ak potrebujete servis, informácie alebo máte problém, navštívte webovú stránku spoločnosti Philips, www.philips.com, alebo sa obráťte na Stredisko starostlivosti o zákazníkov spoločnosti Philips vo Vašej krajine (telefónne číslo strediska nájdete v priloženom celosvetovo platnom záručnom liste). Ak sa vo Vašej krajine toto stredisko nenachádza, obráťte sa na miestneho predajcu výrobkov Philips.

Uvod

Čestitamo vam za nakup in dobrodošli pri Philipsu! Če želite popolnoma izkoristiti podporo, ki jo nudi Philips, registrirajte izdelek na www.philips.com/welcome.

Splošni opis (Sl. 1)

- A** Snemljivi nastavek (samo FC6140/FC6144)
- B** Gumb za sprostitev nastavka (samo FC6140/FC6144)
- C** Komora za prah
- D** Gumb za sprostitev komore za prah
- E** Indikator polnjenja (LED)
- F** Dršno stikalo za vklop/izklop
- G** Odprtine za odvodni zrak
- H** Adapter
- I** Krtača
- J** Ozki nastavek
- K** Polnilnik
- L** Gumijasti nastavek (samo FC6142)
- M** Filtrirna enota (FC6142)
 - 1** Zunanji filter
 - 2** Notranji filter z nosilcem filtra
- N** Filtrirna enota (FC6144/FC6140)
 - 1** Zunanji filter
 - 2** Notranji filter z nosilcem filtra

Pomembno

Pred uporabo aparata natančno preberite uporabniški priročnik in ga shranite za poznejšo uporabo.

Nevarnost

- Ne sesajte vnetljivih snovi ali jedkih tekočin ter pepela, dokler se ta popolnoma ne ohladi.
- Sesalnika ali polnilnika ne potaplajte v vodo.

Opozorilo

- Preden aparat priključite na električno omrežje, preverite, ali na adapterju navedena napetost ustreza napetosti lokalnega električnega omrežja.
- Aparata ne uporabljajte, če je poškodovan vtikač, kabel ali katera druga komponenta.
- Adapterja in polnilnika tega aparata ni mogoče zamenjati. Če je adapter ali polnilnik poškodovan, je treba aparat zavreči.
- Aparat ni namenjen uporabi s strani otrok in oseb z zmanjšanimi telesnimi, čutnimi ali duševnimi sposobnostmi ali oseb s pomanjkljivimi izkušnjami in znanjem, razen če jih pri uporabi nadzoruje ali jim svetuje oseba, ki je odgovorna za njihovo varnost.
- Otroci naj se ne igrajo z aparatom.

Pozor

- Pred čiščenjem napajalnika izključite adapter iz omrežne vtičnice.
- Sesalnik polnite samo z adapterjem in napajalnikom, ki sta priložena sesalniku. Med polnjenjem se adapter segreje. To je povsem običajno.
- Ko vsesavate tekočine, ne držite aparata s komoro za prah usmerjeno navzgor in ga ne nagibajte na stran.
- Sesalnik po uporabi izklopite.
- Napetost na kontaktih polnilnika je nizka (največ 12 V), zato ni nevarna.
- Med sesanjem odprtine za odvodni zrak ne smejo biti blokirane.
- Med polnjenjem aparat izklopite.
- Sesalnika ne uporabljajte brez nameščene filtrirne enote.
- Če ste z aparatom vsesavali tekočine, izpraznite in osušite komoro za prah, preden postavite aparat v polnilnik.
- Da se izognete nevarnosti električnega udara, bodite previdni pri vrtanju lukenj v steno za pritrditev napajalnika, še posebej v bližini omrežnih vtičnic.
- Raven hrupa (FC6144): $L_c = 78$ dB
- Raven hrupa (FC6142/FC6140) = 75 dB

Elektromagnetna polja (EMF)

Ta Philipsov aparat ustreza vsem standardom glede elektromagnetnih polj (EMF). Če z aparatom ravnate pravilno in v skladu z navodili v tem

uporabniškem priročniku, je njegova uporaba glede na danes veljavne znanstvene dokaze varna.

Priprava za uporabo

Namestitev polnilnika

- 1** Polnilnik namestite na steno, kot je prikazano na sliki. (Sl. 2)
Če namestite polnilnik na steno, naj bo razdalja med luknjami za vijake 12 cm.
- 2** Polnilnik lahko namestite tudi na vodoravno površino (na primer na mizo ali pult) (Sl. 3).
- 3** Odvečni omrežni kabel navijte na navijalo na zadnji strani polnilnika in napeljite kabel skozi režo (Sl. 4).

Polnjenje aparata

Aparat pred prvo uporabo polnite vsaj 16 ur.

- 1** Aparat mora biti izklopljen.
- 2** Vstavite adapter v stensko vtičnico.
- 3** Sesalnik postavite na polnilnik (Sl. 5).
 - Poskrbite, da je zatič polnilnika vstavljen v odprtino na zadnji strani sesalnika (Sl. 6).
- ▶** Indikator polnjenja zasveti, kar pomeni, da se aparat polni (Sl. 7).

Opomba: Indikator polnjenja sveti, dokler je aparat nameščen na priključenem polnilniku.

Opomba: Indikator polnjenja ne prikazuje stopnje napolnjenosti baterije sesalnika.

Uporaba aparata

- 1** Za vklop aparata potisnite drsno stikalo za vklop/izklop naprej (Sl. 8).
- 2** Za izklop aparata potisnite drsno stikalo za vklop/izklop nazaj (Sl. 9).

Dodatki

Aparatu je priložena naslednja dodatna oprema:

- krtačni nastavek za čiščenje občutljivih površin;
- ozki nastavek za čiščenje kotov ali ozkih špranj;
- gumijasti nastavek za sesanje tekočine (samo FC6142).

- 1** Želeni nastavek vzemite iz polnilnika.
- 2** Nastavek namestite na šobo aparata (Sl. 10).

Sesanje tekočine (samo FC6142)

- 1** Na šobo aparata priključite gumijasti nastavek.
- 2** Aparat držite z nastavkom navzdol pod kotom 30°.

Če je v komori za prah tekočina, ne držite aparata z nastavkom usmerjenim navzgor.

Če je v komori za prah tekočina, aparata ne stresajte ali nagibajte na stran.

- 3** Postavite gumijasti nastavek na površino, ki jo želite očistiti. Poskrbite, da gumijasti nastavek ne izgubi stika s površino.

- 4** Posesajte tekočino.

Ko raven vsesane tekočine v komori za prah doseže oznako za najvišjo raven, prenehajte s sesanjem tekočine.

- 5** Po vsakem sesanju tekočine izpraznite in posušite komoro za prah.

Čiščenje

Pred čiščenjem polnilnika izključite adapter iz omrežne vtičnice.

- 1** Če ste z aparatom sesali tekočino (samo FC6142), po uporabi izpraznite in posušite komoro za prah.
- 2** Aparat in polnilnik očistite z vlažno krpo.

Praznjenje in čiščenje komore za prah (FC6144/FC6140)

Komoro za prah redno praznite in čistite.

Hitro čiščenje

Hitro praznjenje komore za prah:

- 1** Pritisnite gumb za sprostitvev nastavka (1) in snemite snemljivi nastavek z aparata (2) (Sl. 11).
- 2** Vsebino komore za prah izpraznite v smetnjak (Sl. 12).

Temeljito čiščenje

- 1** Aparat držite nad košem za smeti, pritisnite gumb za sprostitvev komore za prah (1) in odstranite komoro za prah (2) (Sl. 13).
- 2** Filtrirno enoto odstranite iz komore za prah (Sl. 14).
- 3** S stresanjem izpraznite komoro za prah (Sl. 15).
- 4** Po potrebi očistite komoro za prah z vlažno krpo.
- 5** Po potrebi očistite filtrirno enoto. Oglejte si poglavje "Čiščenje filtrirne enote (FC6144/FC6140)".
- 6** Komoro za prah pritrдите nazaj na aparat tako, da režo na komori poravnate z izbočenim delom aparata. Priključite spodnji del komore (1) in pritisnite zgornji del komore proti aparatu (2), da se zaskoči ("klik") (Sl. 16).

Čiščenje filtrirne enote (FC6144/FC6140)

Filtrirno enoto redno čistite.

- 1** Zunanji filter zavrtite v nasprotni smeri urinega kazalca (1) in ga odstranite iz nosilca filtra (2) (Sl. 17).
Notranji filter naj ostane pritrjen na nosilec filtra.
- 2** Če je notranji ali zunanji filter zelo umazan, ga očistite s krtačo ali običajnim sesalnikom.

Opomba: Če je treba, lahko notranji in zunanji filter očistite v hladni ali mlačni vodi. Pred ponovno uporabo filtrirne enote temeljito posušite notranji in zunanji filter.

- 3** Zunanji filter namestite nazaj na nosilec filtra (1) in ga pritrдите z zasukom v smeri urinega kazalca (2). (Sl. 18)

4 Vstavite filtrirno enoto nazaj v komoro za prah (Sl. 19).

Opomba: Poskrbite, da je filtrirna enota pravilno vstavljena.

Praznjenje in čiščenje komore za prah in filtrirne enote (FC6142)

Komoro za prah in filtrirno enoto redno praznite in čistite.

1 Aparat držite nad košem za smeti, pritisnite gumb za sprostitvev komore za prah (1) in odstranite komoro za prah (2) (Sl. 13).

2 Filtrirno enoto odstranite iz komore za prah (Sl. 14).

3 S stresanjem izpraznite komoro za prah (Sl. 15).

Opomba: Če je v komori za prah tekočina, komoro izpraznite in obrišite do suhega.

4 Po potrebi očistite komoro za prah z vlažno krpo.

5 Notranji filter zavrtite v nasprotni smeri urinega kazalca (1) in ga odstranite iz zunanjega filtra (2). (Sl. 20)

Notranji filter naj ostane pritrjen na nosilec filtra.

6 Če je notranji ali zunanji filter zelo umazan, ga očistite s krtačo ali običajnim sesalnikom.

Opomba: Po potrebi lahko notranji in zunanji filter očistite v hladni ali mlačni vodi. Pred ponovno uporabo filtrirne enote temeljito posušite notranji in zunanji filter.

7 Notranji filter vstavite nazaj v zunanji filter (1) in ga pritrдите z zasukom v smeri urinega kazalca (2) (Sl. 21).

8 Vstavite filtrirno enoto nazaj v komoro za prah (Sl. 19).

Opomba: Poskrbite, da je filtrirna enota pravilno vstavljena.

9 Komoro za prah pritrдите nazaj na aparat tako, da režo na komori poravnate z izbočenim delom aparata. Priključite spodnji del komore (1) in pritisnite zgornji del komore proti aparatu (2), da se zaskoči ("klik") (Sl. 16).

Shranjevanje

- 1 Za shranjevanje sesalnika in dodatkov lahko uporabljate polnilnik (Sl. 22).

Zamenjava

Priporočamo, da zamenjate notranji filter po daljši uporabi ali če ga ni več mogoče ustrezno očistiti.

Zamenjava notranjega filtra (FC6144/FC6140)

- 1 Filtrirno enoto odstranite iz komore za prah (Sl. 14).
- 2 Zunanji filter zavrtite v nasprotni smeri urinega kazalca (1) in ga odstranite iz nosilca filtra (2) (Sl. 17).
- 3 Notranji filter nežno zavrtite v nasprotni smeri urinega kazalca (1) in ga odstranite iz nosilca filtra (2) (Sl. 23).
- 4 Na nosilec filtra namestite novi notranji filter (1) in ga pritrdite z zasukom v smeri urinega kazalca (2) (Sl. 24).
- 5 Vrh notranjega filtra potisnite navznoter (Sl. 25).
- 6 Na nosilec filtra (1) namestite zunanji filter in ga pritrdite z zasukom v smeri urinega kazalca (2). (Sl. 18)
- 7 Vstavite filtrirno enoto nazaj v komoro za prah (Sl. 19).

Opomba: Poskrbite, da je filtrirna enota pravilno vstavljena.

Zamenjava notranjega filtra (FC6142)

- 1 Filtrirno enoto odstranite iz komore za prah (Sl. 14).
- 2 Notranji filter zavrtite v nasprotni smeri urinega kazalca (1) in ga odstranite iz zunanjega filtra (2). (Sl. 20)
- 3 Notranji filter nežno zavrtite v nasprotni smeri urinega kazalca (1) in ga odstranite iz nosilca filtra (2) (Sl. 23).
- 4 Na nosilec filtra namestite novi notranji filter (1) in ga pritrdite z zasukom v smeri urinega kazalca (2) (Sl. 24).

- 5** Vrh notranjega filtra potisnite navznoter (Sl. 25).
- 6** Notranji filter vstavite v zunanji filter (1) in ga pritrdite z zasukom v smeri urinega kazalca (2). (Sl. 21)
- 7** Vstavite filtrirno enoto nazaj v komoro za prah (Sl. 19).

Opomba: Poskrbite, da je filtrirna enota pravilno vstavljena.

Dodatki

FC6144/FC6140: Novi notranji filtri so na voljo pod oznako FC8035. Obrnite se na Philipsovega prodajalca (www.ntt.si).

FC6142: Novi notranji filtri so vam na voljo pod oznako FC8036. Obrnite se na Philipsovega prodajalca (www.ntt.si).

Okolje

- Aparata po preteku življenjske dobe ne odvrzite skupaj z običajnimi gospodinjskimi odpadki, temveč ga odložite na uradnem zbirnem mestu za recikliranje. Tako pripomorete k ohranitvi okolja (Sl. 26).
- Vgrajene akumulatorske baterije vsebujejo snovi, ki lahko onesnažijo okolje. Če boste aparat zavrgli, odstranite baterije. Ne zavržite jih skupaj z običajnimi gospodinjskimi odpadki, temveč jih oddajte na uradnem zbirnem mestu za baterije. Aparat lahko prav tako odnesete na Philipsov pooblaščen servis, kjer bodo baterije odstranili in zavrgli na okolju prijazen način (Sl. 27).

Varčevanje z energijo

Če aparata dlje časa ne boste uporabljali, izključite adapter iz omrežne vtičnice in s tem prihranite pri energiji.

Odstranjevanje akumulatorskih baterij

Če baterije NiMH izpostavljate visokim temperaturam ali ognju, lahko eksplodirajo.

Akumulatorske baterije odstranite šele, ko so popolnoma izpraznjene.

Akumulatorske baterije odstranite na naslednji način.

- 1** Sesalnik pustite delovati, dokler se sam ne zaustavi, nato odvijte vijake in odprite sesalnik (Sl. 28).
- 2** Zaporedoma prerežite žice in odstranite baterije (Sl. 29).

Garancija in servis

Za servis, informacije ali v primeru težav obiščite Philipsovo spletno stran na naslovu **www.philips.com** ali pa se obrnite na Philipsov center za pomoč uporabnikom v svoji državi (telefonsko številko najdete na mednarodnem garancijskem listu). Če v vaši državi ni takšnega centra, se obrnite na lokalnega Philipsovega prodajalca.

Uvod

Čestitamo vam na kupovini i dobrodošli u Philips! Da biste imali sve pogodnosti podrške koju pruža Philips, registrujte svoj proizvod na www.philips.com/welcome.

Opšti opis (Sl. 1)

- A** Odvojiva usisna cev (samo FC6140/FC6144)
- B** Dugme za oslobađanje usisne cevi (samo FC6140/FC6144)
- C** Odeljak za prašinu
- D** Dugme za otvaranje odeljka za prašinu
- E** Lampica punjača (LED)
- F** Dugme za uključivanje/isključivanje
- G** Izduvni otvori
- H** Adapter
- I** Četka
- J** Dodatak za uske površine
- K** Punjač
- L** Sunderasti dodatak (samo FC6142)
- M** Jedinica filtera (FC6142)
 - 1** Spoljni filter
 - 2** Unutrašnji filter sa držačem
- N** Jedinica filtera (FC6144/FC6140)
 - 1** Spoljni filter
 - 2** Unutrašnji filter sa držačem

Važno

Pre upotrebe aparata pažljivo pročitajte ovo uputstvo i sačuvajte ga za buduće potrebe.

Opasnost

- Nikada nemojte usisavati zapaljive supstance ili korozivne tečnosti, a pepeo ne usisavajte dok se ne ohladi.
- Nikada nemojte da uranjate usisivač i jedinicu za punjenje u vodu.

Upozorenje

- Pre uključivanja aparata proverite da li napon naznačen na aparatu odgovara naponu lokalne mreže.
- Aparat ne upotrebljavajte ako su utikač, kabl ili drugi delovi oštećeni.
- Adapter i jedinica za punjenje ovog uređaja se ne mogu zameniti. Ako se ošteti adapter ili jedinica za punjenje, aparat se mora baciti.
- Ovaj aparat nije namenjen za upotrebu od strane osoba (što podrazumeva i decu) sa smanjenim fizičkim, senzornim ili mentalnim sposobnostima, ili nedostatkom iskustva i znanja, osim pod nadzorom ili na osnovu instrukcija za upotrebu aparata datih od strane osobe koja odgovara za njihovu bezbednost.
- Deca moraju da budu pod nadzorom da se ne bi igrala sa aparatom.

Oprez

- Isključite adapter iz zidne utičnice pre nego što očistite jedinicu za punjenje.
- Usisivač puniti samo pomoću priloženog adaptera i jedinice za punjenje. Tokom punjenja, adapter je topao na dodir. To je normalno.
- Aparat nemojte držati tako da odeljak za prašinu bude okrenut prema gore i prilikom usisavanja tečnosti ne naginjite aparat na stranu.
- Usisivač uvek isključite nakon upotrebe.
- Napon na kontaktnim trakama u jedinici za punjenje je nizak (maks. 12 V) i zato nije opasan.
- Prilikom usisavanja nemojte blokirati izduvne otvore.
- Isključite aparat prilikom punjenja.
- Uvek koristite usisivač sa jedinicom za filter.
- Kada upotrebite aparat za usisavanje tečnosti, ispraznite i osušite odeljak za prašinu pre nego što postavite aparat na jedinicu za punjenje.
- Da biste izbegli rizik od strujnog udara, budite oprezni prilikom bušenja rupa u zidu za montažu jedinice za punjenje, posebno ako se one nalaze u blizini zidne utičnice.
- Nivo buke FC6144: Lc = 78 dB
- Nivo buke FC6142 / FC6140 = 75 dB

Elektromagnetna polja (EMF)

Ovaj Philips aparat je usklađen sa svim standardima u vezi sa elektromagnetnim poljima (EMF). Ako se aparatom rukuje na odgovarajući način i u skladu sa uputstvima iz ovog priručnika, aparat je bezbedan za upotrebu prema naučnim dokazima koji su danas dostupni.

Pre upotrebe

Instalacija jedinice za punjenje

- 1 Postavite jedinicu za punjenje na zid kao što je prikazano na slici. (Sl. 2)

Ako postavljate jedinicu za punjenje na zid, razmak između rupa za šrafove mora da bude 12 cm.

- 2 Jedinicu za punjenje možete da stavite i na horizontalnu površinu (npr. na sto ili radnu površinu) (Sl. 3).
- 3 Namotajte višak kabela za napajanje oko držača na poleđini jedinice za punjenje i provucite kabl kroz otvor (Sl. 4).

Punjenje aparata

Pre prve upotrebe aparat puniti najmanje 16 sati.

- 1 Proverite da li ste isključili aparat.
- 2 Uključite adapter u utičnicu.
- 3 Postavite usisivač na jedinicu za punjenje (Sl. 5).
 - Uverite se da ste otvor na poleđini usisivača postavili na kuku na jedinici za punjenje (Sl. 6).
 - ▶ Lampica - indikator punjenja se pali kako bi označila da se aparat puni (Sl. 7).

Napomena: Lampica - indikator punjenja ostaje upaljena sve dok se aparat nalazi na jedinici za punjenje koja je priključena na električnu mrežu.

Napomena: Lampica jedinice za punjenje ne daje nikakve informacije o nivou napunjenosti ugrađenih baterija u usisivaču.

Upotreba aparata

- 1 Da biste uključili aparat gurnite dugme za uključivanje/isključivanje prema gore (Sl. 8).
- 2 Kod isključivanja aparata pomerite dugme za uključivanje/isključivanje prema nazad (Sl. 9).

Dodaci

Aparat se isporučuje sa sledećim dodacima:

- dodatak sa četkom za čišćenje osetljivih površina;
- uski dodatak za čišćenje uglova ili uskih pukotina;
- sunderasti dodatak za usisavanje tečnosti (samo FC6142).

- 1 Iz jedinice za punjenje izvadite dodatak koji želite da upotrebite.
- 2 Pričvrstite dodatak na priključni otvor aparata (Sl. 10).

Usisavanje tečnosti (samo FC6142)

- 1 Pričvrstite sunderasti dodatak na priključni otvor aparata.
- 2 Držite aparat tako da usisna cev bude okrenuta nadole pod uglom od 30°.

Nikada nemojte da držite aparat tako da usisna cev bude okrenuta nagore kada odeljak za prašinu sadrži tečnost.

Nemojte da nagnijete aparat ni da ga tresete kada odeljak za prašinu sadrži tečnost.

- 3 Postavite sunderasti dodatak na površinu koju bi trebalo očistiti. Uverite se da je sunderasti dodatak uvek u kontaktu sa površinom.
- 4 Usisajte tečnost.

Prestanite sa usisavanjem tečnosti kada nivo tečnosti u odeljku za prašinu dostigne maksimalni nivo.

- 5 Odeljak za prašinu ispraznite i osušite nakon svake upotrebe aparata za usisavanje tečnosti.

Čišćenje

Uvek isključite adapter iz zidne utičnice pre nego što očistite jedinicu za punjenje.

- 1 Nakon upotrebe aparata za usisavanje tečnosti (samo FC6142), uvek ispraznite i osušite odeljak za prašinu.
- 2 Aparat i njegove delove čistite vlažnom tkaninom.

Pražnjenje i čišćenje odeljka za prašinu (FC6144/FC6140)

Obavezno redovno praznite i čistite odeljak za prašinu.

Brzo čišćenje

Da biste brzo ispraznili odeljak za prašinu:

- 1 Pritisnite dugme za oslobađanje usisne cevi (1) i uklonite odvojivu usisnu cev sa aparata (2) (Sl. 11).
- 2 Ispraznite sadržaj odeljka za prikupljanje prašine u kantu za otpatke (Sl. 12).

Temeljito čišćenje

- 1 Držite odeljak iznad kante za otpatke, pritisnite dugme za oslobađanje odeljka za prašinu (1) i uklonite ga (2) (Sl. 13).
- 2 Izvadite jedinicu filtera iz odeljka za prašinu (Sl. 14).
- 3 Istresite odeljak za prašinu slobodnom rukom (Sl. 15).
- 4 Ako je potrebno, očistite odeljak za prašinu vlažnom tkaninom.
- 5 Ako je potrebno, očistite jedinicu za filter. Pogledajte odeljak 'Čišćenje jedinice za filter (FC6144/FC6140)'.
- 6 Da biste ponovo montirali odeljak za prašinu, poravnate prorez na odeljku sa izbočenim delom aparata. Prvo montirajte donji deo odeljka za prašinu (1), a onda pritisnite gornji deo odeljka prema aparatu (2) sve dok on ne legne na mesto ('klik') (Sl. 16).

Čišćenje jedinice za filter (FC6144/FC6140)

Obavezno redovno čistite jedinicu za filter:

1 Okrenite spoljni filter u suprotnom smeru od smera kretanja kazaljke na satu (1) i uklonite ga iz držača za filter (2) (Sl. 17). Unutrašnji filter ostavite prikačen za držač.

2 Očistite unutrašnji i spoljni filter četkom ili običnim usisivačem ako su jako prljavi.

Napomena: Ako je potrebno, unutrašnji i spoljni filter možete da očistite u hladnoj ili mlakoj vodi. Dobro osušite unutrašnji i spoljni filter pre ponovne upotrebe jedinice za filter.

3 Spoljni filter ponovo postavite na držač za filter (1) i okrenite ga u smeru kretanja kazaljke na satu da biste ga prikačili (2). (Sl. 18)

4 Stavite filter u odeljak za prašinu (Sl. 19).

Napomena: Obavezno proverite da li ste jedinicu za filter postavili na ispravan način.

Pražnjenje i čišćenje odeljka za prašinu i jedinice za filter (FC6142)

Obavezno redovno praznite i čistite odeljak za prašinu i jedinicu za filter.

1 Držite odeljak iznad kante za otpatke, pritisnite dugme za oslobađanje odeljka za prašinu (1) i uklonite ga (2) (Sl. 13).

2 Izvadite jedinicu filtera iz odeljka za prašinu (Sl. 14).

3 Istresite odeljak za prašinu slobodnom rukom (Sl. 15).

Napomena: Ako odeljak za prašinu sadrži tečnost, ispraznite ga i osušite.

4 Ako je potrebno, očistite odeljak za prašinu vlažnom tkaninom.

5 Okrenite unutrašnji filter u suprotnom smeru od smera kretanja kazaljke na satu (1) i uklonite ga iz spoljnog filtera (2). (Sl. 20) Unutrašnji filter ostavite prikačen za držač.

6 Očistite unutrašnji i spoljni filter četkom ili običnim usisivačem ako su jako prljavi.

Napomena: Ako je potrebno, unutrašnji i spoljni filter možete da očistite u hladnoj ili mlakoj vodi. Dobro osušite unutrašnji i spoljni filter pre ponovne upotrebe jedinice za filter.

7 Ponovo postavite unutrašnji filter u spoljni filter (1) i okrenite ga u smeru kretanja kazaljke na satu da biste ga fiksirali (2) (Sl. 21).

8 Stavite filter u odeljak za prašinu (Sl. 19).

Napomena: Obavezno proverite da li ste jedinicu za filter postavili na ispravan način.

9 Da biste ponovo montirali odeljak za prašinu, poravnate prorez na odeljku sa izbočenim delom aparata. Prvo montirajte donji deo odeljka za prašinu (1), a onda pritisnite gornji deo odeljka prema aparatu (2) sve dok on ne legne na mesto ('klik') (Sl. 16).

Čuvanje

1 Usisivač i dodatnu opremu možete da držite na jedinici za punjenje (Sl. 22).

Zamena delova

Preporučuje se da unutrašnji filter zamenite nakon dužeg perioda upotrebe ili u slučaju da ga više nije moguće očistiti.

Zamena unutrašnjeg filtera (FC6144/FC6140)

- 1** Izvadite jedinicu filtera iz odeljka za prašinu (Sl. 14).
- 2** Okrenite spoljni filter u suprotnom smeru od smera kretanja kazaljke na satu (1) i uklonite ga iz držača za filter (2) (Sl. 17).
- 3** Nežno okrenite unutrašnji filter u suprotnom smeru od smera kretanja kazaljke na satu (1) i uklonite ga iz držača za filter (2) (Sl. 23).
- 4** Postavite novi unutrašnji filter na držač za filter (1) i okrenite ga u smeru kretanja kazaljke na satu da biste ga fiksirali (2) (Sl. 24).
- 5** Gurnite vrh unutrašnjeg filtera prema unutra (Sl. 25).

- 6 Spoljni filter postavite na držač za filter (1) i okrenite ga u smeru kretanja kazaljke na satu da biste ga fiksirali (2). (Sl. 18)
- 7 Stavite filter u odeljak za prašinu (Sl. 19).

Napomena: Obavezno proverite da li ste jedinicu za filter postavili na ispravan način.

Zamena unutrašnjeg filtera (FC6142)

- 1 Izvadite jedinicu filtera iz odeljka za prašinu (Sl. 14).
- 2 Okrenite unutrašnji filter u suprotnom smeru od smera kretanja kazaljke na satu (1) i uklonite ga iz spoljnog filtera (2). (Sl. 20)
- 3 Nežno okrenite unutrašnji filter u suprotnom smeru od smera kretanja kazaljke na satu (1) i uklonite ga iz držača za filter (2) (Sl. 23).
- 4 Postavite novi unutrašnji filter na držač za filter (1) i okrenite ga u smeru kretanja kazaljke na satu da biste ga fiksirali (2) (Sl. 24).
- 5 Gurnite vrh unutrašnjeg filtera prema unutra (Sl. 25).
- 6 Postavite unutrašnji filter u spoljni filter (1) i okrenite ga u smeru kretanja kazaljke na satu da biste ga fiksirali (2). (Sl. 21)
- 7 Stavite filter u odeljak za prašinu (Sl. 19).

Napomena: Obavezno proverite da li ste jedinicu za filter postavili na ispravan način.

Dodaci

FC6144/FC6140: novi unutrašnji filteri su dostupni pod brojem FC8035. Obratite se prodavcu Philips proizvoda.

FC6142: novi unutrašnji filteri su dostupni pod brojem FC8036. Obratite se prodavcu Philips proizvoda.

Zaštita okoline

- Aparat koji se više ne može upotrebljavati nemojte da odlažete u kućni otpad, već ga predajte na zvaničnom mestu prikupljanja za reciklažu. Tako ćete doprineti zaštiti okoline (Sl. 26).
- Ugrađene punjive baterije sadrže supstance koje mogu da budu štetne po životnu okolinu. Uklonite baterije pri stavljanju aparata van upotrebe. Baterije nemojte da bacite zajedno sa ostalim otpadom iz domaćinstva, nego ih predajte na zvaničnom punktu za sakupljanje. Takođe, aparat možete da odnesete u servis kompanije Philips. Osoblje u servisu će izvaditi baterije i ukloniće ih na način koji nije štetan po životnu okolinu (Sl. 27).

Štednja energije

Ako duže vreme ne nameravate da koristite aparat, preporučuje se da adapter isključite iz zidne utičnice da biste uštedeli energiju.

Uklanjanje punjivih baterija

NiMH mogu da eksplodiraju ako su izložene visokim temperaturama ili vatri.

Punjive baterije izvadite samo ako su potpuno prazne.

Punjive baterije izvadite na sledeći način.

- 1** Pustite da usisivač radi dok ne stane, a zatim odvrnite zavrtnje i otvorite usisivač (Sl. 28).
- 2** Presecite kontaktne žice jednu po jednu i izvadite baterije (Sl. 29).

Garancija i servis

Ukoliko su vam potrebne informacije ili imate problem, pogledajte Web lokaciju kompanije Philips na adresi www.philips.com ili se obratite u centar za korisničku podršku kompanije Philips u svojoj zemlji (broj telefona pronađite u međunarodnom garantnom listu). Ako u vašoj zemlji ne postoji predstavništvo, obratite se ovlašćenom prodavcu.

Вступ

Вітаємо Вас із покупкою та ласкаво просимо до клубу Philips! Щоб уповні скористатися підтримкою, яку пропонує Philips, зареєструйте свій виріб на веб-сайті www.philips.com/welcome.

Загальний опис (Мал. 1)

- A** Знімна насадка (лише моделі FC6140/FC6144)
- B** Кнопка розблокування насадки (лише моделі FC6140/FC6144)
- C** Відділення для пилу
- D** Кнопка розблокування відділення для пилу
- E** Індикатор заряду (світлодіод)
- F** Повзунковий вимикач
- G** Отвори для повітря
- H** Адаптер
- I** Насадка-щітка
- J** Щілинна насадка
- K** Зарядний блок
- L** Гумовий валик (лише модель FC6142)
- M** Блок з фільтрами (FC6142)
 - 1** Зовнішній фільтр
 - 2** Внутрішній фільтр із тримачем
- N** Блок з фільтрами (FC6144/FC6140)
 - 1** Зовнішній фільтр
 - 2** Внутрішній фільтр із тримачем

Важлива інформація

Уважно прочитайте цей посібник користувача перед тим, як використовувати пристрій, та зберігайте його для майбутньої довідки.

Небезпечно

- Не використовуйте пристрій для всмоктування вогненебезпечних речовин або рідин, що викликають корозію, а також попелу, поки він не охолоне.
- Ніколи не занурюйте пилосос чи зарядний блок у воду.

Попередження

- Перед тим, як приєднувати пристрій до мережі, перевірте, чи збігається напруга, вказана у таблиці характеристик, із напругою у мережі.
- Не використовуйте пристрій, якщо штекер, шнур живлення або інші частини пошкоджено.
- Адаптер та зарядний блок пристрою не підлягають заміні. Якщо адаптер або зарядний блок пошкоджено, пристрій необхідно утилізувати.
- Цей пристрій не призначено для користування особами (включаючи дітей) з послабленими фізичними відчуттями чи розумовими здібностями, або без належного досвіду та знань, крім випадків користування під наглядом чи за вказівками особи, яка відповідає за безпеку їх життя.
- Дорослі повинні стежити, щоб діти не бавилися пристроєм.

Увага

- Перед чищенням зарядного блока виймайте вилку-адаптер із розетки електромережі.
- Заряджайте пилосос лише за допомогою адаптера та зарядного блока з комплекту. Під час зарядки адаптер може ставати теплим на дотик. Це нормально.
- Не тримайте пристрій відділенням для пилу догори та не нахиляйте його вбік під час всмоктування рідин.
- Завжди вимикайте пилосос після використання.
- Напруга на контактах зарядного блока є низькою (макс. 12 В), а тому безпечною.
- Під час прибирання ніколи не блокуйте отвори для повітря.
- Під час зарядження вимикайте пристрій.
- Завжди використовуйте пилосос із встановленим блоком з фільтрами.
- Після використання пристрою для всмоктування рідин, спорожніть його і висушіть відділення для пилу перед тим, як встановити пилосос на зберігання на зарядний блок.
- Будьте обережні, висвердлюючи отвори у стіні для закріплення зарядного блока, особливо поблизу розеток, щоб запобігти ураженню електричним струмом.

- Рівень шуму: $L_c = 78$ дБ (А)
- Рівень шуму FC6142 / FC6140 = 75 дБ

Електромагнітні поля (ЕМП)

Цей пристрій Philips відповідає усім стандартам електромагнітних полів (ЕМП). Згідно з останніми науковими дослідженнями, пристрій є безпечним у використанні за умов правильної експлуатації у відповідності з інструкціями, поданими у цьому посібнику користувача.

Підготовка до використання

Встановлення зарядного блока

- 1** Прикріпіть зарядний блок до стіни, як показано на малюнку. (Мал. 2)
Якщо зарядний блок кріпиться до стіни, відстань між отворами для гвинтів повинна дорівнювати 12 см.
- 2** Зарядний блок можна також поставити на горизонтальну поверхню (наприклад, стіл) (Мал. 3).
- 3** Намотайте надлишок шнура навколо барабана у нижній частині зарядного блока і пропустіть шнур через отвір у платформі (Мал. 4).

Зарядження пристрою

Перед першим використанням заряджайте пристрій щонайменше 16 годин.

- 1** Перевірте, чи пристрій вимкнений.
- 2** Під'єднайте адаптер до розетки електромережі.
- 3** Поставте пілосос на зарядний блок (Мал. 5).
 - Пильнуйте, щоб отвір на тильній стороні пілососа потрапив на гак зарядного блока (Мал. 6).
- Д** Індикатор зарядження засвічується, а, отже, пристрій заряджається (Мал. 7).

Примітка: Індикатор зарядження світитиметься доти, доки пристрій буде у зарядному блоці, під'єднаному до розетки.

Примітка: Індикатор зарядження не дає жодної інформації про рівень заряду батарей у пілососі.

Застосування пристрою

- 1 Для увімкнення пристрою пересуньте перемикач “увімк./вимк.” вперед (Мал. 8).
- 2 Щоб вимкнути пристрій, пересуньте перемикач “увімк./вимк.” назад (Мал. 9).

Аксесуари

Пристрій постачається з таким приладдям:

- насадка-щітка для чищення поверхонь, що потребують особливого догляду;
- щілинна насадка для чищення кутків та вузьких щілин;
- гумовий валик для всмоктування рідин (лише модель FC6142).

- 1 Візьміть із зарядного блока насадку, з якою бажаєте працювати.
- 2 Приєднайте насадку до отвору пристрою (Мал. 10).

Всмоктування рідин (лише модель FC6142)

- 1 Під'єднайте гумовий валик до отвору пристрою.
- 2 Тримайте пристрій насадкою донизу під кутом 30°.

Ніколи не тримайте пристрій насадкою догори, коли у відділенні для пилу міститься рідина.

Не нахилийте пристрій вбік і не трясіть ним, коли у відділенні для пилу міститься рідина.

- 3 Прикладіть гумовий валик до поверхні, яку потрібно поприбирати.

Гумовий валик повинен мати контакт із поверхнею.

- 4 Почніть вбирати рідину.

Припиніть всмоктування рідини, коли рівень рідини всередині відділення для пилу досягне максимальної позначки.

- 5** Спорожняйте і висушуйте відділення для пилу щоразу, коли пристрій використовувався для всмоктування рідини.

Чищення

Перед чищенням зарядного блока завжди виймайте вилку-адаптер із розетки електромережі.

- 1** Якщо пристрій використовувався для всмоктування рідини (лише модель FC6142), завжди після використання спорожняйте і висушуйте відділення для пилу.
- 2** Чистіть пристрій і зарядний блок вологою ганчіркою.

Спорожнення і чищення відділення для пилу (FC6144/FC6140)

Не забувайте регулярно спорожнювати і чистити відділення для пилу.

Швидке чищення

Щоб швидко спорожнити відділення для пилу:

- 1** Натисніть кнопку розблокування насадки (1) і зніміть насадку з пристрою (2) (Мал. 11).
- 2** Витрусіть вміст відділення для порошу у смітник (Мал. 12).

Ретельне чищення

- 1** Тримавши пристрій над смітником, натисніть кнопку розблокування відділення для пилу (1) і зніміть відділення для пилу (2) (Мал. 13).
- 2** Зніміть блок з фільтрами з відділення для порошу (Мал. 14).
- 3** Спорожніть відділення для пилу, витрусивши його вільною рукою (Мал. 15).
- 4** За потреби почистіть відділення для пилу вологою ганчіркою.

- 5** Якщо потрібно, почистіть блок з фільтрами. Див. розділ “Чищення блока з фільтрами (FC6144/FC6140)”.
- 6** Щоб повторно встановити відділення для пилу, вирівняйте виймки на відділенні для пилу відповідно до виступу на пристрої. Спочатку під'єднайте дно відділення для пилу (1), а потім просуньте верхню частину відділення у напрямку пристрою (2) для фіксації (Мал. 16).

Чищення блока з фільтрами (FC6144/FC6140)

Не забувайте регулярно чистити блок з фільтрами.

- 1** Поверніть зовнішній фільтр проти годинникової стрілки (1) і вийміть його з тримача (2) (Мал. 17).
Внутрішній фільтр залишіть у тримачеві.
- 2** Якщо внутрішній і зовнішній фільтри дуже брудні, почистіть їх щіточкою або звичайним пилососом.

Примітка: За потреби можна помити внутрішній та зовнішній фільтри у холодній чи літній воді. Перед повторним використанням блока з фільтрами ретельно висушіть внутрішній і зовнішній фільтри.

- 3** Вставте зовнішній фільтр назад у тримач (1) і поверніть його за годинниковою стрілкою для фіксації (2). (Мал. 18)
- 4** Встановіть блок з фільтрами назад у відділення для порошу (Мал. 19).

Примітка: Встановлюйте блок з фільтрами правильно.

Спорожнення і чищення відділення для пилу і блока з фільтрами (FC6142)

Не забувайте регулярно спорожнювати і чистити відділення для пилу та блок з фільтрами.

- 1** Тримачи пристрій над смітником, натисніть кнопку розблокування відділення для пилу (1) і зніміть відділення для пилу (2) (Мал. 13).
- 2** Зніміть блок з фільтрами з відділення для порошу (Мал. 14).

- 3** Спорожніть відділення для пилу, витрусивши його вільною рукою (Мал. 15).

Примітка: Якщо у відділенні для пилу є рідина, спорожніть його і витріть до суха.

- 4** За потреби почистіть відділення для пилу вологою ганчіркою.

- 5** Поверніть внутрішній фільтр проти годинникової стрілки (1) і вийміть його з зовнішнього фільтра (2). (Мал. 20)

Внутрішній фільтр залишіть у тримачеві.

- 6** Якщо внутрішній і зовнішній фільтри дуже брудні, почистіть їх щіточкою або звичайним пилососом.

Примітка: За потреби, можна помити внутрішній та зовнішній фільтри у холодній чи літній воді. Ретельно висушіть внутрішній і зовнішній фільтри перед повторним використанням блока з фільтрами.

- 7** Вставте внутрішній фільтр назад у зовнішній (1) і поверніть за годинниковою стрілкою для фіксації (2) (Мал. 21).

- 8** Встановіть блок з фільтрами назад у відділення для порошу (Мал. 19).

Примітка: Встановлюйте блок з фільтрами правильно.

- 9** Щоб повторно встановити відділення для пилу, вирівняйте виймки на відділенні для пилу відповідно до виступу на пристрої. Спочатку під'єднайте дно відділення для пилу (1), а потім просуньте верхню частину відділення у напрямку пристрою (2) для фіксації (Мал. 16).

Зберігання

- 1** Пилосос і приладдя можна зберігати на зарядному блоці (Мал. 22).

Заміна

Рекомендується замінити внутрішній фільтр після тривалого часу використання або якщо не вдається його почистити належним чином.

Заміна внутрішнього фільтра (FC6144/FC6140)

- 1** Зніміть блок з фільтрами з відділення для пороху (Мал. 14).
- 2** Поверніть зовнішній фільтр проти годинникової стрілки (1) і вийміть його з тримача (2) (Мал. 17).
- 3** Обережно поверніть внутрішній фільтр проти годинникової стрілки (1) і вийміть його з тримача (2) (Мал. 23).
- 4** Вставте новий внутрішній фільтр на тримач (1) і поверніть його за годинниковою стрілкою для фіксації (2) (Мал. 24).
- 5** Натисніть на внутрішній фільтр і втопіть його досередини (Мал. 25).
- 6** Вставте зовнішній фільтр на тримач (1) і поверніть його за годинниковою стрілкою для фіксації (2). (Мал. 18)
- 7** Встановіть блок з фільтрами назад у відділення для пороху (Мал. 19).

Примітка: Встановлюйте блок з фільтрами правильно.

Заміна внутрішнього фільтра (FC6142)

- 1** Зніміть блок з фільтрами з відділення для пороху (Мал. 14).
- 2** Поверніть внутрішній фільтр проти годинникової стрілки (1) і вийміть його з зовнішнього фільтра (2). (Мал. 20)
- 3** Обережно поверніть внутрішній фільтр проти годинникової стрілки (1) і вийміть його з тримача (2) (Мал. 23).
- 4** Вставте новий внутрішній фільтр на тримач (1) і поверніть його за годинниковою стрілкою для фіксації (2) (Мал. 24).

- 5** Натисніть на внутрішній фільтр і втопіть його досередини (Мал. 25).
- 6** Вставте внутрішній фільтр у зовнішній (1) і поверніть за годинниковою стрілкою для фіксації (2). (Мал. 21)
- 7** Встановіть блок з фільтрами назад у відділення для пороху (Мал. 19).

Примітка: Встановлюйте блок з фільтрами правильно.

Акcesуари

FC6144/FC6140: Нові внутрішні фільтри можна замовити за номером FC8035. Звертайтеся до дилера Philips.

FC6142: Нові внутрішні фільтри можна замовити за номером FC8036. Звертайтеся до дилера Philips.

Навколишнє середовище

- Не викидайте пристрій разом із звичайними побутовими відходами, а здавайте його в офіційний пункт прийому для повторної переробки. Таким чином Ви допомагаєте захистити довкілля (Мал. 26).
- Вбудовані акумуляторні батареї містять речовини, які можуть забруднювати навколишнє середовище. Перед утилізацією пристрою завжди виймайте батареї. Не викидайте розряджені батареї разом із звичайними побутовими відходами, а здайте їх в офіційний пункт прийому. Можна також взяти пристрій із собою до сервісного центру Philips, де батарею виймуть і утилізують у безпечний для навколишнього середовища спосіб (Мал. 27).

Економія енергії

Якщо пристрій не буде використовуватися протягом тривалого часу, для економії електроенергії радимо вийняти адаптер із розетки.

Утилізація акумуляторних батарей

Під дією високої температури або полум'я акумуляторні батареї NiMH можуть вибухнути.

Виймати можна лише повністю розряджені акумуляторні батареї.

Виймайте акумуляторні батареї таким чином.

- 1** Дайте пилососу попрацювати до цілковитої зупинки, потім зніміть гвинти і відкрийте пилосос (Мал. 28).
- 2** Переріжте по черзі всі дроти, що з'єднують батареї, і вийміть батареї (Мал. 29).

Гарантія та обслуговування

Якщо Вам необхідна інформація або обслуговування, якщо у Вас виникла проблема, відвідайте веб-сайт компанії Philips www.philips.com або зверніться до Центру обслуговування клієнтів Philips у Вашій країні (телефон можна знайти на гарантійному талоні). Якщо у Вашій країні немає Центру обслуговування клієнтів, зверніться до місцевого дилера Philips.

Служба підтримки споживачів
тел.: 0-800-500-697 (дзвінки зі стаціонарних телефонів на території України безкоштовні)
для більш детальної інформації завітайте на www.philips.ua

Компанія Philips встановлює строк служби на даний виріб – не менше 5 років

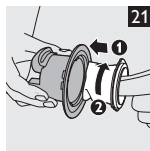
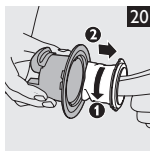
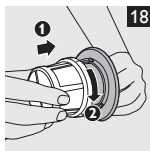
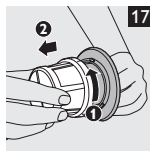
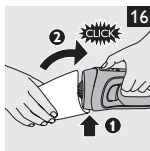
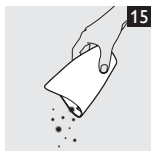
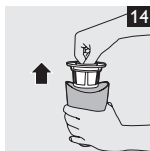
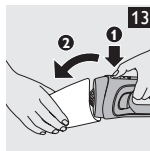
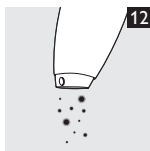
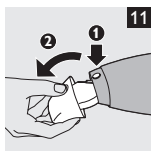
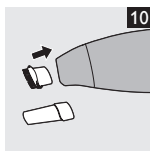
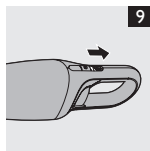
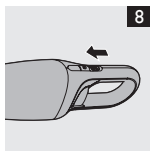
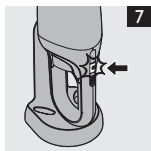
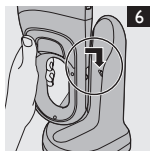
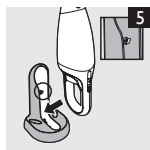
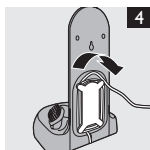
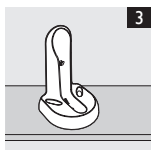
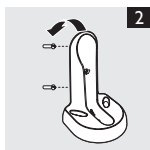

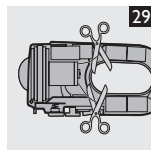
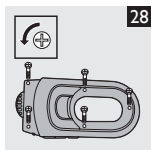
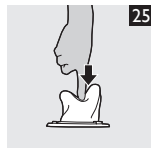
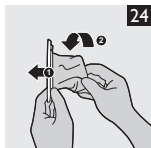
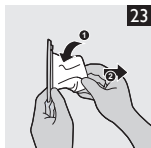
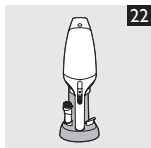



www.philips.com

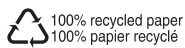

4222.003.3367.2